



Pündtstrasse 1 | 9320 Arbon
Tel. 071 440 40 40 | Fax 071 440 40 25
www.manserag.com | www.manser24.ch



Werkstattmöbel 2018/1



Schubladenschränke

27 x 27D	27 x 36D	19 x 27D
36 x 36D	54 x 36D	27 x 19D
54 x 27D	19 x 36D	36 x 19D
36 x 27D	45 x 36D	45 x 19D

23-122



Werkbänke

Kombi-Werkbänke	Tischfüße
Modulare Werkbänke	Rollen
Mobile Werkbänke	Zubehör
Arbeitsplatten	

123-160



Einteilungsmaterial für Schubladen

Schubladeneinteilung Metall
Kunststoffboxen
Kunststoffmulden
Einteilung - Schubladensätze

161-182



Elektrozubehör

Stromschienen
Verlängerungszuleitungen
Beleuchtung

183-192



NC Programm

Halterungen für Zerspanungswerkzeuge	NC Transportwagen
Halterungen für Lochwerkzeuge	NC Tischständer
NC Aufbewahrung in Schubladen	
NC Schränke	

193-224



Spezielle Schränke

Prüfarbeitsplätze
Computerschränke

225-232



Schränke

Schränke mit Flügeltüren SK	Vertikale Schränke
Schränke mit Flügeltüren UK	
Schränke mit Schiebetüren	
Rollladenschränke	

233-256



Garderobenschränke

Basis-Garderobenschränke	Garderobenschränke ZET
Garderobenschränke mit Bank	Fächerschränke
Garderobenschränke geteilt	Garderobenschränke
Bänke zu Garderobenschränken	Zubehör

257-280

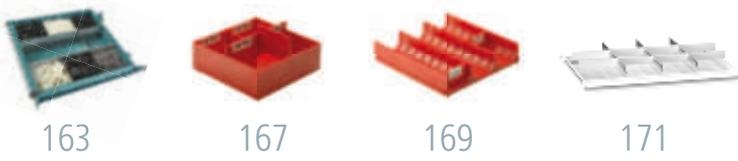





Die Gesellschaft POLAK CZ ist stolz auf ihre Rolle als eines der wichtigsten tschechischen Industrieunternehmen im Bereich der Herstellung von Werkstattmöbel.

Das Produkt der Marke POLAK entsteht in einem modernen Produktionsreal, das nach den neuesten Anforderungen an die Flexibilität und Effizienz der Produktion, Gestaltung eines angenehmen Arbeitsumfelds und den Umweltschutzrichtlinien errichtet wurde.

Das moderne technologische Umfeld der automatisierten CNC-Arbeitsplätze und robotisierten, mit Hilfe eines professionellen Informationssystems gesteuerten Fertigungslinien, gewährleisten die Qualität unserer Marke.

Umfassender Kundendienst und Fachberatung sind für uns ein selbstverständlicher Bestandteil der Unterstützung der Benutzer unserer Möbel, die unsere Produkte dank dem umfangreichen Vertriebsnetz erwerben können.

Wir beweisen Ihnen gerne, dass Ihnen unsere Produkte zu treuen Gehilfen bei Ihrer Arbeit werden.



Werkstattmöbel POLAK

- das ist ein System, mit dem Sie wachsen, schnell und effizient auf den augenblicklichen Betriebsbedarf reagieren und miteinander als ein Baukastensystem kombinieren können
- das ist ein hoher Nutzwert, modernes und benutzerfreundliches Design
- das ist Qualität und sehr lange Standzeit
- das ist kontinuierliche Arbeit unserer Entwicklungsteams im Rahmen des Innovations- und Entwicklungsprozesses



Marke POLAK

- ist für Ihre Werkstatt, Ihren Betrieb da; mit ihr treten bei der Arbeit und Lagerung Übersicht und Ordnung ein und Ihre Arbeit wird effizienter.
- ist für die Unterstützung der tagtäglichen Arbeit von Profis mit Produkten zahlreicher Arten und Varianten da.
- ist für jeden Fachmann da, der Nachdruck auf die Qualität seines Arbeitsumfelds legt, der aus dem Systemangebot vieler Gehäusegrößen, Schubläden, Schränke, Aufbewahrungssysteme und Farben wählen möchte.

Schweißen der Schrankgehäuse

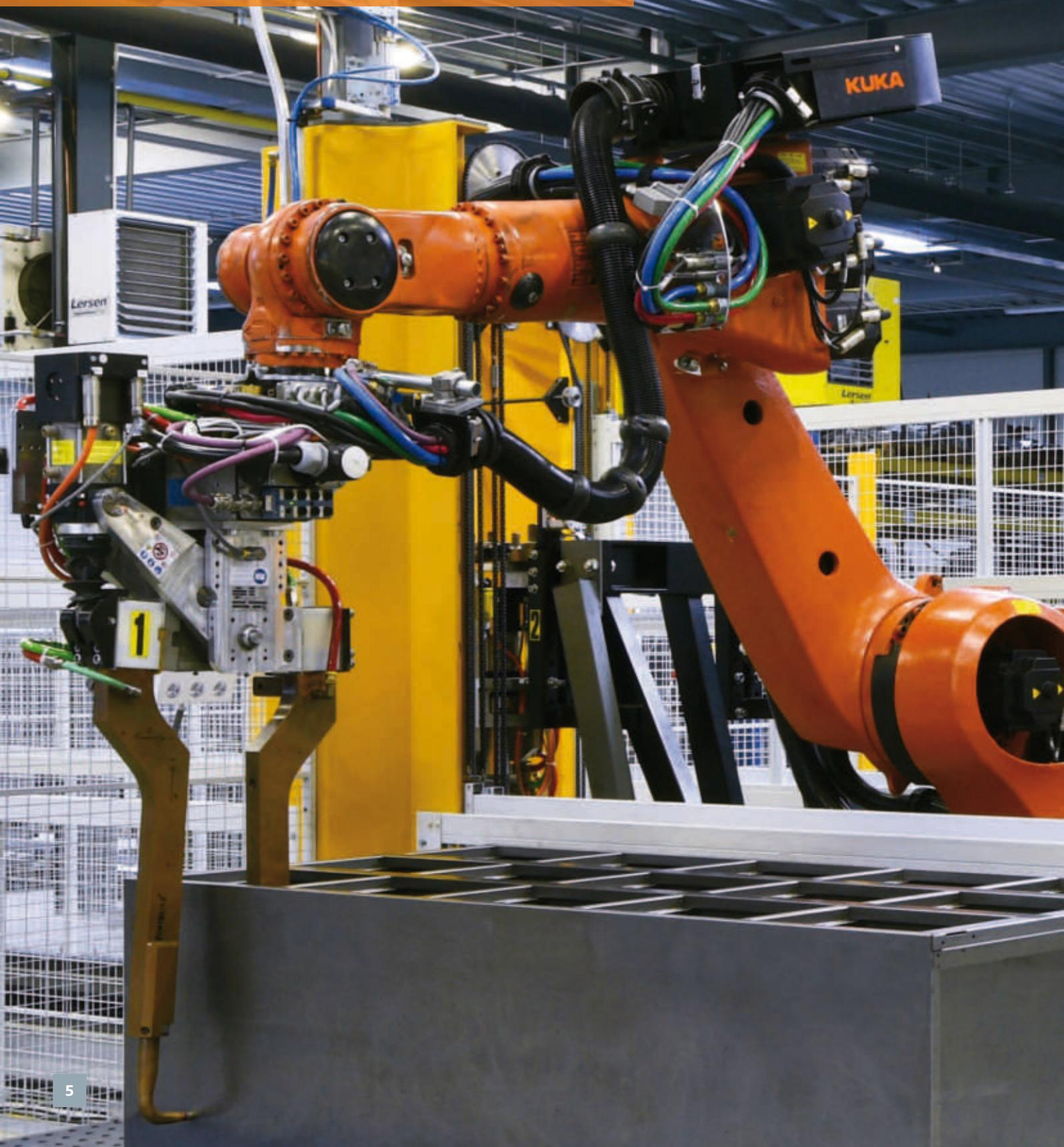



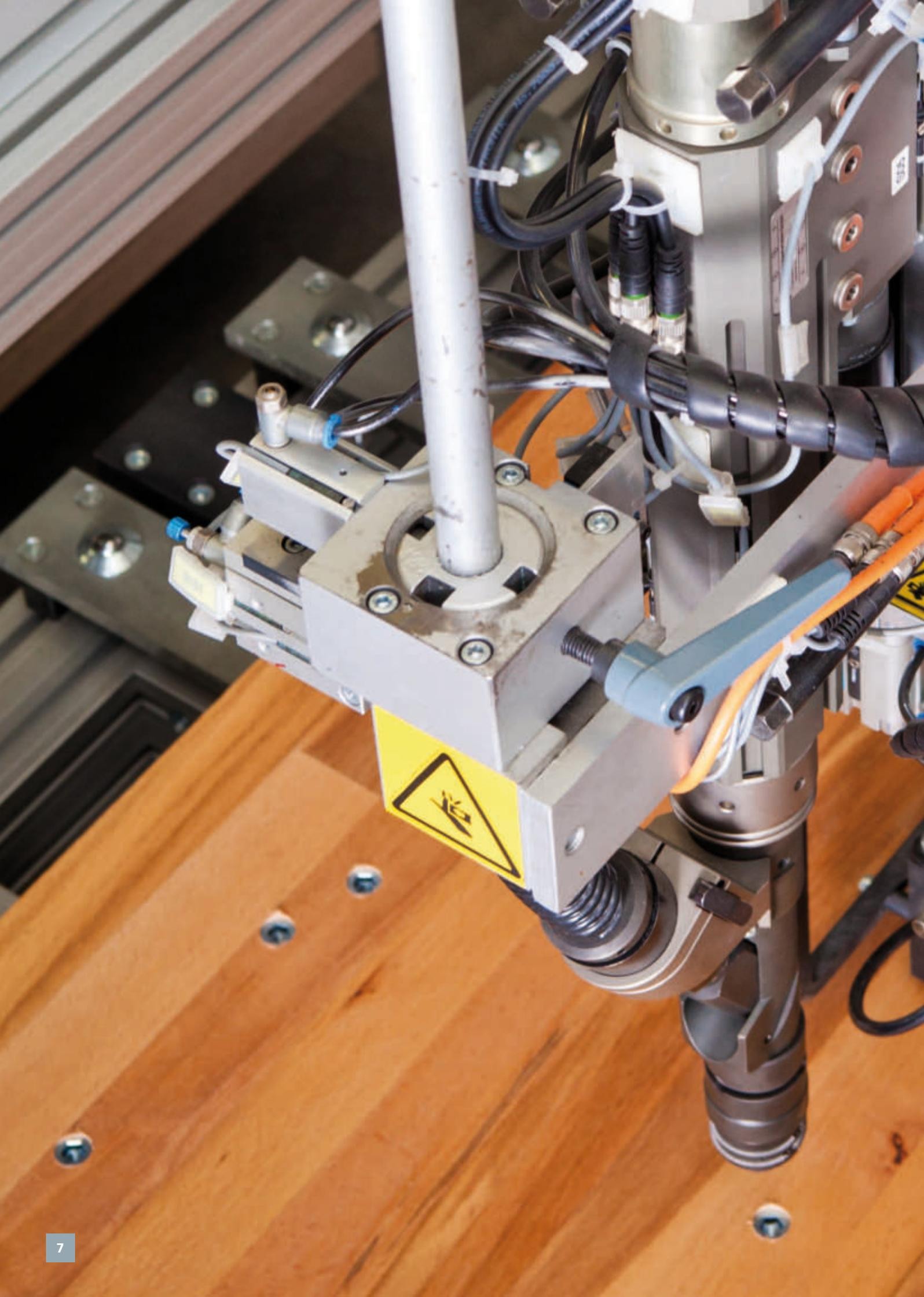



**Bestückung der Platten
mit Einschraubmuttern**





Schweißen der Schubladenschränke

Herstellung aufgerollter Formen der Blechteile



Produktionsanlage für Flächenbauteile



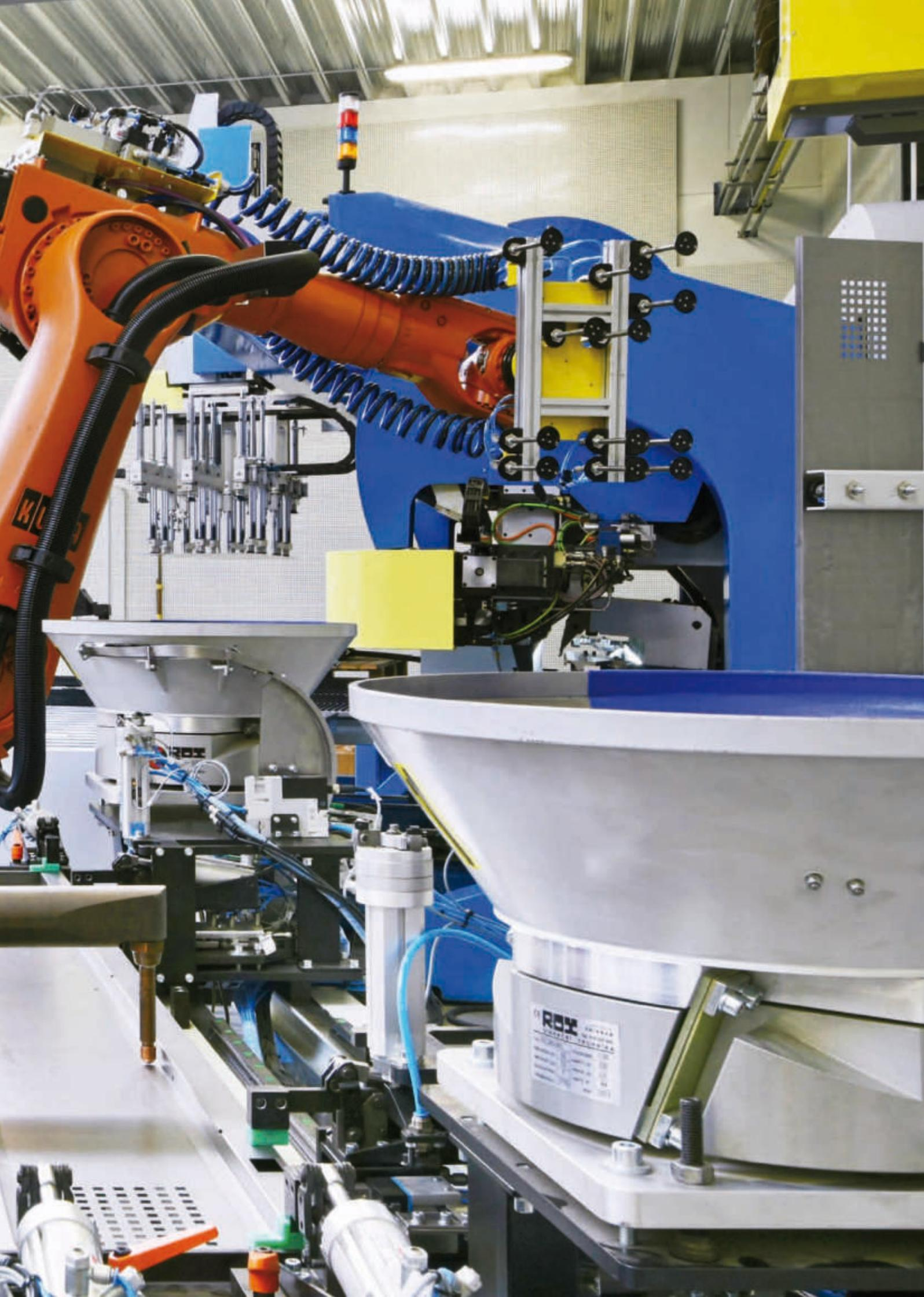

Lackieranlage

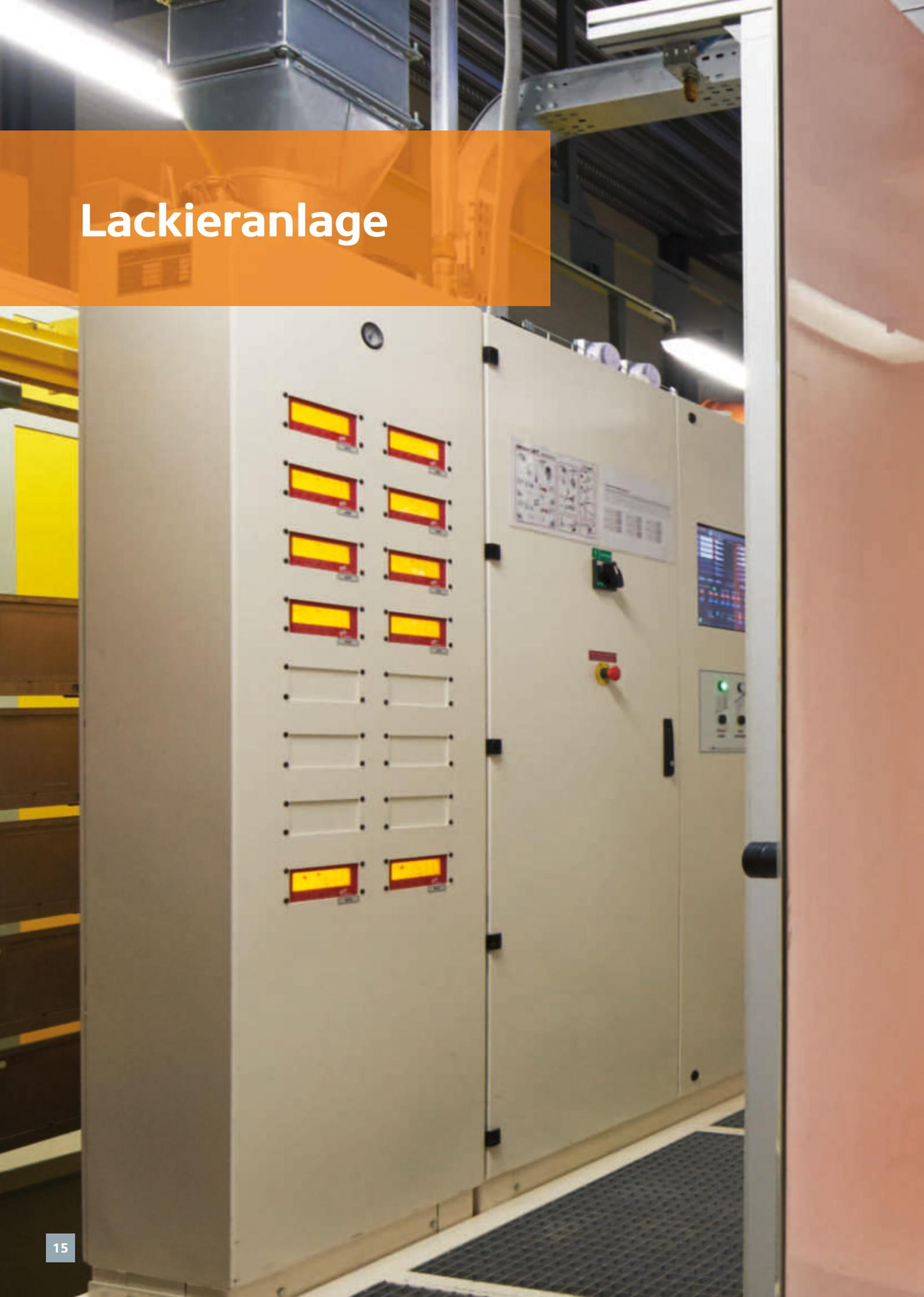





Basisfarbausführung



Für das Werkstattmöbelsortiment gilt für nichtkombinierte Produkte die standardmäßige Farbstellung RAL 7035 (z. B. Tischfuß).
Für kombinierte Produkte die Farbstellung RAL 7035/5012 (z. B. Gehäuse/Schubladen/Tür).
Diese Farbstellung wird dann angewandt, wenn in der Bestellung keine gewünschte Farbstellung angeführt ist.

■ RAL 7035
hellgrau

■ RAL 5012
hellblau





Farbausführung ohne Aufpreis

Das Möbelsortiment kann auch eine andere, als standardmäßige Farbstellung haben, falls Sie in Ihrer Bestellung diese Farbstellung anführen: bei nichtkombinierten Produkten wird die Farbstellung mit einer RAL-Nummer angeführt (Beispiel: RAL 5010), bei kombinierten Produkten ist die Farbstellung stets mit dem RAL-Farbtone für jeden trennbaren Bestandteil des Produkts, getrennt mit einem Schrägstrich in der Reihenfolge Gehäuse/Schubladen/Türen anzuführen (Beispiel: RAL 5012/7035/5010 bzw. RAL 5012/7035 – ein Produkt das nur Türen bzw. Schubladen hat).

 RAL 7035
hellgrau

 RAL 5012
hellblau

 RAL 5010
enzianblau

Individuelle Farbausführung mit Aufschlag 8 %

Das Möbelsortiment kann auch eine andere, als standardmäßige Farbstellung haben, falls Sie in Ihrer Bestellung diese Farbstellung anführen: bei nichtkombinierten Produkten wird die Farbstellung mit einer RAL-Nummer angeführt (Beispiel: RAL 1023), bei kombinierten Produkten ist die Farbstellung stets mit dem RAL-Farbtone für jeden trennbaren Bestandteil des Produkts, getrennt mit einem Schrägstrich in der Reihenfolge Gehäuse/Schubladen/Türen anzuführen (Beispiel: RAL 7016/5018/5015 bzw. RAL 5018/6011 - Produkt, das keine Tür hat).



 RAL 5007
brillantblau



 RAL 6011
resedagrün



 RAL 7000
fehgrau



 RAL 1023
verkehrsgelb



 RAL 9010
reinweiß



 RAL 5015
himmelblau



 RAL 6019
pastellgrün



 RAL 7016
anthrazitgrau



 RAL 2008
hellorange



 RAL 9005
schwarz



 RAL 5018
türkisblau



 RAL 6024
verkehrsrgrün



 RAL 7040
fenstergrau



 RAL 3000
feuerrot



 RAL 8011
nussbraun

Elektronische Schlösser für Schubladenschränke

Für direkten Zugang zu den Schubladenschränken ohne Schlüssel entworfene elektronische Schlösser werden von POLAK entwickelt und hergestellt. Speisung mit einer gängigen Batterie 4x AA. Die Haltbarkeit der empfohlenen Batterien ist bis 50 000 Schließzyklen. Optische Signalisierung der Batterieentladung. Detaillierte Benutzungsanleitung unter www.smfu.eu.



Codeschloss

Elektronische Zahlenschlösser für Schubladenschränke haben eine vollwertige Tastatur mit kapazitiver Bedienung. Entriegelung mithilfe eines eigenen fünfstelligen Codes und anschließende Umdrehung des Knopfes. Verriegelung durch die Rücksetzung des Knopfes in die Ausgangsposition. Den Benutzerkomfort unterstützt ein optisches und akustisches Signal.

In jedem Schloss können bis 5 vordefinierte Codes gespeichert werden = bis 5 Benutzer pro Schloss.

Herstellerseitiger Hauptcode

Werkseitig eingestellter Benutzer-Mastercode. Der Benutzer hat die Möglichkeit, den Mastercode zu ändern.

Schloss mit Chip

Die elektronischen Schlösser für Entriegelung mithilfe drahtloser Technologie sind mit einem integrierten RFID-Chip, mit optischer und akustischer Signalisierung versehen. Das Schloss kann durch einfaches Anlegen des Chips und das anschließende Umdrehen des Knopfes entriegelt werden. Verriegelung durch die Rücksetzung des Knopfes in die Ausgangsposition. Der Benutzer hat die Möglichkeit, bis 5 Chips einzustellen. Kann nicht mittels Code entriegelt werden. Bestandteil des Chip-Schlusses ist ein (1) Chip.

Ersatzchip

Bestellnummer	CHIP
---------------	------

Micro USB Stecker

Notentriegelung des Schlosses bei entladenen Batterien.

LED-Diode

Das rote und grüne Aufleuchten signalisiert die richtigen Eingabewerte und weist auf entladene Batterien hin.

Zahlencodierung

Kapazitive Betätigung der Tastatur mit Zahlen, akustische Signalisierung.

Chip-Scanner

Für das Entriegeln können bis 5 Chips eingestellt werden.

Verschließen mit Schlüssel

Alle Produkte aus den Bereichen Werkstattmöbel und Kleiderschränke werden standardmäßig mit Zylinderschlössern bestückt, zu jedem Schloss werden zwei Schlüssel mitgeliefert.

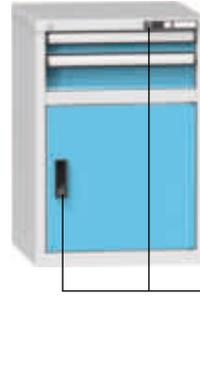
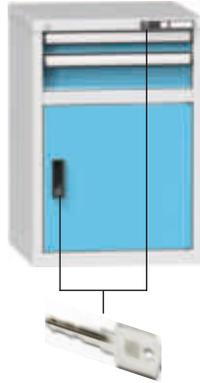

Einzelne Schlüssel

Werkbänke bzw. Schubladenschränke liefern wir mit einem Ein-Schlüssel-System, mit dem auch mehrere Schlösser eines Produkts geöffnet werden können. Sie haben jedoch für jedes Produkt einen selbstständigen Schlüssel.

Gemeinsamer Schlüssel

Die originelle Schlosskonstruktion ermöglicht Ihnen auf Wunsch mit einem Hauptschlüssel mehrere Schlösser verschiedener Werkstattmöbelprodukte zu öffnen. Ein Mitarbeiter kann so mit einem einzigen Schlüssel den Arbeitsschrank, fahrbaren Container sowie Schubladenschrank öffnen.

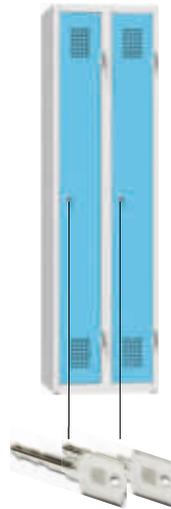
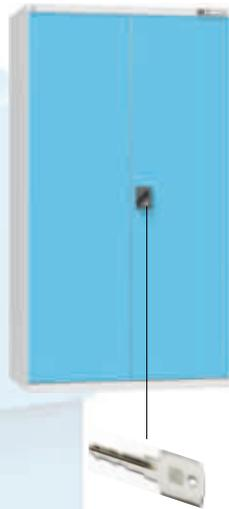
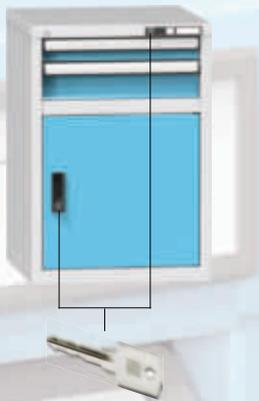

Hauptschlüssel



Zweipunktschließung

Alle zweiflügeligen Türen sind mit dem originalen POLAK Zweipunkt-Schließsystem versehen. Alle Teile sind aus Hochfestigkeitskunststoff mit Glasanteil hergestellt und gewährleisten das stille Schließen und Öffnen der Türen.



Einpunktschließung

Der Original POLAK-Kunststoffgriff ist ein unerlässlicher Bestandteil jedes Schlosses mit Einpunktriegel. Türen mit Ein-Punkt-Schließung sind mit einem Feder-Einrastmechanismus gegen selbsttätige Öffnung der Tür in aufgeschlossener Position versehen.

POLAK SMART FURNITURE

es handelt sich um eine Online-Verbindung mit der virtuellen Beratungsstelle für unsere Werkstattmöbel

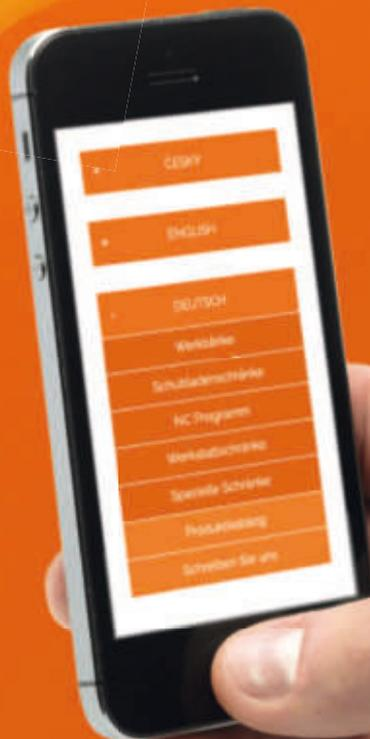



Die Werkstattmöbel POLAK sind mit Beschriftungsschildern versehen, die über die Technologie NFC und QR verfügen. Die in das spezielle Kunststoffschild implementierten passiven NFC-Tags und QR-Codes verbinden Sie im Nu mittels eines Scanners dieser Technologien mit der virtuellen Welt unserer Werkstattmöbel. Sie legen einfach Ihr Tablet mit der Applikation des QR-Codescanners an und Sie können die Montageanleitung des von Ihnen erworbenen Produkts POLAK studieren, sich mit den Sicherheitsanweisungen für dessen Benutzung vertraut machen, Sie können studieren, wie das von Ihnen erworbene Produkt zu pflegen ist, bzw. dessen Möglichkeiten maximal genutzt werden können.



Die im Katalog mit dem Smartphone-Symbol gekennzeichneten Produkte der Werkstattmöbel sind mit Kunststoffbeschriftungsschildern mit der Technologie NFC und QR versehen.



Schubladenschränke

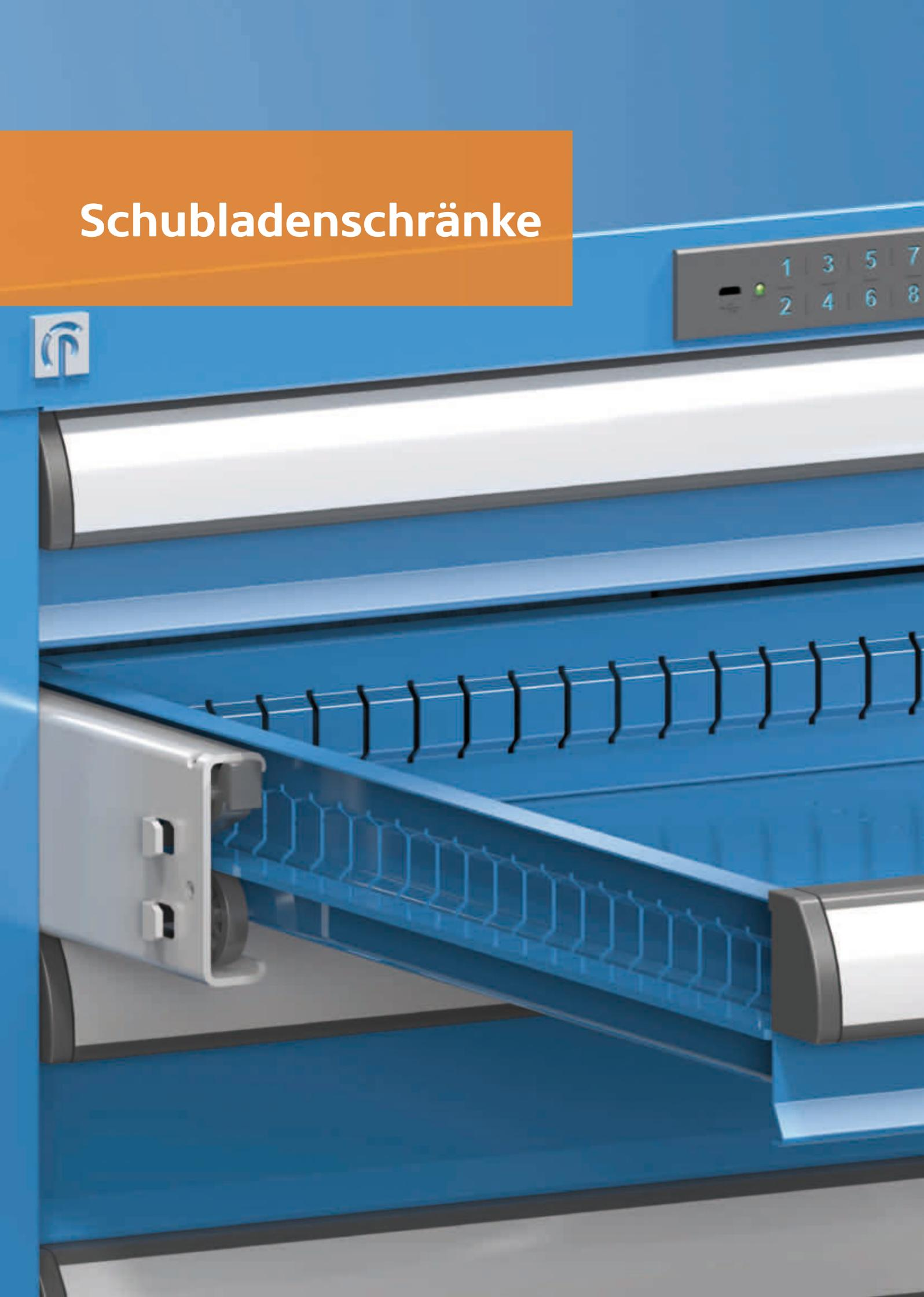



9
0

NFC



CABINET

Für die Marke POLAK sind die hoch geschätzte Systemfähigkeit und Variabilität der Produkte typisch. Das variable Programm unserer Schubladenschränke entspricht genau Ihren Bedürfnissen und Wünschen. Die hochwertigen Schubladenschränke werden mit den neuesten automatisierten Herstellungsverfahren produziert, die hohe Qualität und Genauigkeit gewährleisten. Die Schubladengehäuse sind aus einzelnen Bauteilen aus hochwertigem Stahlblech verschweißt. Die innere Konstruktion der Gehäuse ist mit einer Lochung in 25 mm Abständen versehen. Diese Lochung wird zur Befestigung und Höhenanordnung der Schubladenführungsschienen und Gestaltung der gewünschten Schubladenkonfiguration genutzt. Die Führungsschienen bzw. Fachbodenhaken

können einfach und sehr schnell ohne Werkzeug verstellt werden. Der Schubladenschrank ist mit Zentralschließung und Schubladenverriegelung versehen. Schubladen sind das Basiselement für die Lagerung von Ware und erfüllen daher hohe Anforderungen an Festigkeit und Stabilität. Unsere Produktion bietet 7 Schubladenhöhen mit Seitenwand- und Bodenlochung in 17 mm Abständen an. Diese Lösung ermöglicht Ihnen, die Einteilungselemente für effiziente Aufteilung des Schubladenvolumens zu nutzen. Wir hoffen, dass Ihnen unser Angebot von 12 Schubladenschränkegehäusen in 5 Breiten, 3 Tiefen und vielen Höhen, 7 Schubladenhöhen und mit einer umfangreichen Auswahl an Zusatzausrüstung sowohl für Schränke als auch für Schubladen, zusagt.

ZA 27 × 27D	ZB 36 × 36D	ZC 54 × 27D	ZD 36 × 27D	ZE 27 × 36D	ZG 54 × 36D
600 578	753 731	600 1037	600 731	753 578	753 1037
↓	↓	↓	↓	↓	↓
459 459	612 612	459 918	459 612	612 459	612 918

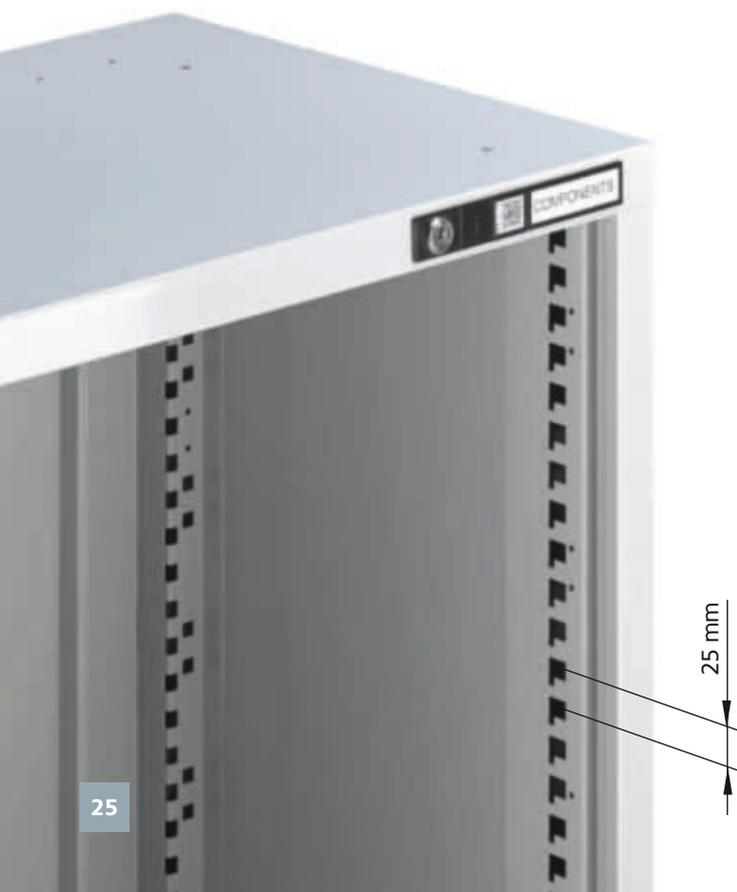

25 mm



Informationsschild und Schutzecken der Schubladen

Dank dem eleganten Kunststoffabschluss des Schubladengriffs mit einer Fläche für das Beschriftungsschild werden Sie stets Überblick über den Inhalt des Schubladenschranks haben. Das Schild ist mit einer durchsichtigen Abdeckung und auf den Seiten mit Kunststoffstopfen geschützt.





ZH 19 × 36D	ZK 45 × 36D	ZL 19 × 27D	ZN 27 × 19D	ZP 36 × 19D	ZR 45 × 19D
-------------	-------------	-------------	-------------	-------------	-------------



Schubladenverriegelung

Beim Herausziehen einer Schublade werden vom Sicherheitsmechanismus des zentralen Schließsystems alle restlichen Schubladen verriegelt. Diese Maßnahme verhindert, dass der Schrank nach vorne kippt.

Einfacher Auszug

Hochwertiger, kugelgelagerter Mechanismus mit der Tragfähigkeit von 70 kg und dem Auszug von 88 %. Die Führungsschienen des Auszugmechanismus sind in den Seitenwänden der Schrankgehäuse stets um 25 mm verstellbar - in Abhängigkeit von der Schubladenhöhe. Die Schubladenverstellung kann einfach und ohne Werkzeug vorgenommen werden und Sie können die ganze Zusammenstellung der Schubladen im Schrank ganz einfach selbst konfigurieren.

Vollauszug

Die Bauart des Auszugs gewährleistet 100 % Auszug der Schublade und ermöglicht somit freien Zugang zur ganzen Schubladenfläche. Die Führungsschienen des Auszugmechanismus sind in den Seitenwänden der Schrankgehäuse stets um 25 mm verstellbar. Kontinuierlicher, ruhiger Lauf, maximale Belastung 200 kg.

Schubladenschränke 27 x 27D

Auf den folgenden Seiten finden Sie die meistverkauften Module unserer Schubladenschränke der Serie ZA. Lesen Sie bitte die Seiten dieses Modells mit den vordefinierten Schrankmodulen gründlich durch. Finden Sie keinen geeigneten Schubladenschränk, nutzen Sie den Vorteil des Baukastensystems der Möbel POLAK und gestalten Sie das Modul nach Ihren Wünschen und Vorstellungen selbst. Auf einer speziellen Seite steht Ihnen ein umfangreiches Sortiment von Gehäusen mit unterschiedlichen Höhen, Schubladen, Türen und sonstigem Zubehör zur Verfügung. Sie können ein leeres Gehäuse ganz nach Ihren Vorstellungen ausstatten. Standardmäßige Ausstattung eines Schubladenschranke enthält ein Zentralschließsystem und eine Schubladenverriegelung. Falls Sie einen Schubladenschränk mit Rollen konfigurieren möchten, vergessen Sie nicht, den Schränk mit Schubladen mit Sicherung auszustatten.



Basisfarbausführung

Die Farbkombination Gehäuse RAL 7035, Schubladen (Türen) RAL 5012 wird dann angewandt, wenn in der Bestellung keine gewünschte Farbstellung angeführt ist.





Standardkonfiguration

Höhe 190 mm



100 E

Bestellnummer	Schließung
ZA19-1	Zylinderschloss

Maße 578 x 600 x 190 mm
1x Schublade
📦 18 kg



Ist zum Einhängen unter die Tischplatte bestimmt.

Höhe 390 mm

100 E
200 E

Bestellnummer	Schließung
ZA39-2	Zylinderschloss
ZA39-2C	Codeschloss
ZA39-2F	Schloss mit Chip

Maße 578 x 600 x 390 mm
2x Schublade
📦 34 kg

100 E
100 E
100 E

Bestellnummer	Schließung
ZA39-3	Zylinderschloss
ZA39-3C	Codeschloss
ZA39-3F	Schloss mit Chip

Maße 578 x 600 x 390 mm
3x Schublade
📦 40 kg

75 E
100 E
125 E

Bestellnummer	Schließung
ZA39-4	Zylinderschloss
ZA39-4C	Codeschloss
ZA39-4F	Schloss mit Chip

Maße 578 x 600 x 390 mm
3x Schublade
📦 40 kg

75 E
75 E
150 E

Bestellnummer	Schließung
ZA39-5	Zylinderschloss
ZA39-5C	Codeschloss
ZA39-5F	Schloss mit Chip

Maße 578 x 600 x 390 mm
3x Schublade
📦 40 kg

Höhe 840 mm

Tür
750 mm

Bestellnummer	Schließung
ZA84-1	Zylinderschloss

Maße 578 x 600 x 840 mm
1x Tür, 2x Fachboden
📦 36 kg

75 E
125 E
Tür
550 mm

Bestellnummer	Schließung
ZA84-2	Zylinderschloss

Maße 578 x 600 x 840 mm
2x Schublade, Tür, 1x Fachboden
📦 48 kg

150 E
300 E
300 E

Bestellnummer	Schließung
ZA84-3	Zylinderschloss
ZA84-3C	Codeschloss
ZA84-3F	Schloss mit Chip

Maße 578 x 600 x 840 mm
3x Schublade
📦 58 kg

75 E
125 E
250 E
300 E

Bestellnummer	Schließung
ZA84-4	Zylinderschloss
ZA84-4C	Codeschloss
ZA84-4F	Schloss mit Chip

Maße 578 x 600 x 840 mm
4x Schublade
📦 63 kg

75 E
75 E
100 E
100 E
125 E
125 E
150 E

Bestellnummer	Schließung
ZA84-5	Zylinderschloss
ZA84-5C	Codeschloss
ZA84-5F	Schloss mit Chip

Maße 578 x 600 x 840 mm
7x Schublade
📦 82 kg

75 E
100 E
125 E
200 E
250 E

Bestellnummer	Schließung
ZA84-6	Zylinderschloss
ZA84-6C	Codeschloss
ZA84-6F	Schloss mit Chip

Maße 578 x 600 x 840 mm
5x Schublade
📦 69 kg

Standardkonfiguration

Höhe 840 mm



75 E
75 E
100 E
150 E
150 E
200 E

Bestellnummer	Schließung
ZA84-7	Zylinderschloss
ZA84-7C	Codeschloss
ZA84-7F	Schloss mit Chip

Maße 578 x 600 x 840 mm

6x Schublade

76 kg



75 E
75 E
75 E
75 E
100 E
100 E
125 E
125 E

Bestellnummer	Schließung
ZA84-8	Zylinderschloss
ZA84-8C	Codeschloss
ZA84-8F	Schloss mit Chip

Maße 578 x 600 x 840 mm

8x Schublade

88 kg

Höhe 990 mm



100 E

Tür
800 mm

Bestellnummer	Schließung
ZA99-1	Zylinderschloss

Maße 578 x 600 x 990 mm

1x Schublade, Tür, 2x Fachboden

49 kg



75 E
125 E
150 E

Tür
550 mm

Bestellnummer	Schließung
ZA99-2	Zylinderschloss

Maße 578 x 600 x 990 mm

3x Schublade, Tür, 1x Fachboden

61 kg



100 E
100 E
100 E
300 E
300 E

Bestellnummer	Schließung
ZA99-3	Zylinderschloss
ZA99-3C	Codeschloss
ZA99-3F	Schloss mit Chip

Maße 578 x 600 x 990 mm

5x Schublade

76 kg



75 E
100 E
125 E
150 E
150 E
300 E

Bestellnummer	Schließung
ZA99-4	Zylinderschloss
ZA99-4C	Codeschloss
ZA99-4F	Schloss mit Chip

Maße 578 x 600 x 990 mm

6x Schublade

82 kg



75 E
75 E
75 E
100 E
100 E
125 E
125 E
150 E
150 E
200 E

Bestellnummer	Schließung
ZA99-5	Zylinderschloss
ZA99-5C	Codeschloss
ZA99-5F	Schloss mit Chip

Maße 578 x 600 x 990 mm

8x Schublade

94 kg



75 E
100 E
100 E
125 E
150 E
150 E
200 E

Bestellnummer	Schließung
ZA99-6	Zylinderschloss
ZA99-6C	Codeschloss
ZA99-6F	Schloss mit Chip

Maße 578 x 600 x 990 mm

7x Schublade

88 kg



Höhe 1215 mm



75 E
75 E
75 E
100 E

Tür
800 mm

Bestellnummer	Schließung
ZA120-1	Zylinderschloss

Maße 578 x 600 x 1215 mm
4x Schublade, Tür, 2x Fachboden
📦 76 kg



75 E
100 E
125 E
125 E
150 E

Tür
550 mm

Bestellnummer	Schließung
ZA120-2	Zylinderschloss

Maße 578 x 600 x 1215 mm
5x Schublade, Tür, 1x Fachboden
📦 81 kg



100 E
125 E
300 E
300 E
300 E

Bestellnummer	Schließung
ZA120-3	Zylinderschloss
ZA120-3C	Codeschloss
ZA120-3F	Schloss mit Chip

Maße 578 x 600 x 1215 mm
5x Schublade
📦 85 kg



75 E
75 E
75 E
100 E
100 E
100 E
150 E
150 E
200 E
200 E

Bestellnummer	Schließung
ZA120-4	Zylinderschloss
ZA120-4C	Codeschloss
ZA120-4F	Schloss mit Chip

Maße 578 x 600 x 1215 mm
9x Schublade
📦 110 kg



75 E
75 E
75 E
100 E
100 E
100 E
100 E
150 E
150 E
200 E

Bestellnummer	Schließung
ZA120-5	Zylinderschloss
ZA120-5C	Codeschloss
ZA120-5F	Schloss mit Chip

Maße 578 x 600 x 1215 mm
10x Schublade
📦 116 kg



100 E
100 E
125 E
200 E
300 E
300 E

Bestellnummer	Schließung
ZA120-6	Zylinderschloss
ZA120-6C	Codeschloss
ZA120-6F	Schloss mit Chip

Maße 578 x 600 x 1215 mm
6x Schublade
📦 91 kg

Mobile Container



Bestellnummer	ZAMP-1
---------------	--------

Maße 578 x 600 x 785 mm
Gummiunterlage, 1x Fachboden
2x Rolle KP 100 mm
2x Rolle KPOB 100 mm
📦 20 kg



100 E
100 E
100 E

Bestellnummer	Schließung
ZAM39-1	Zylinderschloss

Maße 578 x 600 x 785 mm
Gummiunterlage, 3x Schublade
2x Rolle KP 100 mm
2x Rolle KPOB 100 mm
📦 53 kg



75 E
125 E
300 E

Bestellnummer	Schließung
ZAM59-1	Zylinderschloss

Maße 578 x 600 x 785 mm
Gummiunterlage, 3x Schublade
2x Rolle KP 100 mm
2x Rolle KPOB 100 mm
📦 60 kg



75 E
75 E
100 E
250 E

Bestellnummer	Schließung
ZAM59-2	Zylinderschloss

Maße 578 x 600 x 785 mm
Gummiunterlage, 4x Schublade
2x Rolle KP 100 mm
2x Rolle KPOB 100 mm
📦 64 kg

Gehäuse und Schubladen

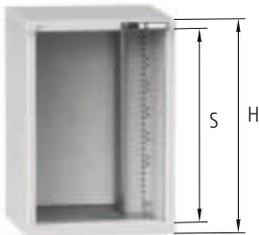

Schrankgehäuse 27 x 27D

Bestellnummer Zylinderschloss	Bestellnummer Codeschloss	Bestellnummer Schloss mit Chip	S mm	H mm	⚖️ kg	👤 kg
ZAK19			100	190	150	10
ZAK39	ZAK39C	ZAK39F	300	390	250	16
ZAK59	ZAK59C	ZAK59F	500	590	450	20
ZAK69	ZAK69C	ZAK69F	600	690	450	22
ZAK74	ZAK74C	ZAK74F	650	740	700	24
ZAK84	ZAK84C	ZAK84F	750	840	700	26
ZAK99	ZAK99C	ZAK99F	900	990	700	30
ZAK120	ZAK120C	ZAK120F	1125	1215	700	34
ZAK140	ZAK140C	ZAK140F	1325	1415	700	38



Bei einer Bestellung des Gestells mit Codeschloss bzw. mit Chipkarte, kann dieses Gestell nur mit Schubladen ausgestattet werden - das Gestell kann nicht mit Türen kombiniert werden.

Schubladen 27 x 27D – einfacher Auszug



Bestellnummer Schubl. o. Sich.	Bestellnummer Schubl. m. Sich.	Fronthöhe A mm	Seitenwand- höhe C mm	⚖️ kg	👤 kg
ZAE75	ZAE75P	75	50	70	7,5
ZAE100	ZAE100P	100	75	70	7,9
ZAE125	ZAE125P	125	75	70	8,1
ZAE150	ZAE150P	150	125	70	8,8
ZAE200	ZAE200P	200	175	70	9,7
ZAE250	ZAE250P	250	175	70	10,1
ZAE300	ZAE300P	300	275	70	11,5



Schubladensicherung

Sicherheitselement, das die selbsttätige Öffnung der Schublade verhindert. Die Sicherung gehört zur standardmäßigen Ausstattung unserer mobilen Produkte.

Schubladen 27 x 27D – Vollauszug

Bestellnummer Schubl. o. Sich.	Bestellnummer Schubl. m. Sich.	Fronthöhe A mm	Seitenwand- höhe C mm	⚖️ kg	👤 kg
ZAT75	ZAT75P	75	50	200	11,3
ZAT100	ZAT100P	100	75	200	11,8
ZAT125	ZAT125P	125	75	200	12,0
ZAT150	ZAT150P	150	125	200	12,7
ZAT200	ZAT200P	200	175	200	13,6
ZAT250	ZAT250P	250	175	200	14,0
ZAT300	ZAT300P	300	275	200	15,5

Wie Sie die eigene Schubladen- schrank-Konfiguration zusam- menstellen können:

1. Wählen Sie die Gehäusehöhe.
2. Wählen Sie eine solche Schubladenzahl, dass die Summe der Schubladen-Frontseiten A (ggf. Türen) der lichten Weite des Gehäuses S entspricht.
3. Wählen Sie die Farbe des Gehäuses und der Schubladen (Türen).
4. Wählen Sie das Zubehör und die Zusatzteile.

Standardmäßige Farbstellung ohne Aufpreis



RAL 7035 RAL 5012 RAL 5010



Auf der Seite 17 finden Sie ausführliche Informationen zur Farbstellung des Produkts.

Farbstellung mit Aufschlag 8 %



RAL 9010 RAL 9005 RAL 8011



Zubehör

27 x 27D



Abrollrand

Bestellnummer	W x D mm
ZH2727	578 x 600

Dreiseitiger 20 mm hoher Abrollrand
freiliegende 3 mm starke Gummimatte.
Kann nicht dazu bestellt werden.

📦 1,8 kg



Griffe

Bestellnummer
MK1

Die Lieferung beinhaltet 1 Paar Griffe.
Kann nicht dazu bestellt werden.

📦 1,8 kg



Holzplatte

Bestellnummer	W x D mm
DH2727	578 x 600

Die 40 mm dicke Buchenplatte ist
am Schrankdeckel angeschraubt

📦 9,9 kg



Fachboden

Bestellnummer	W x D mm
VP2727	564 x 485

Fachboden Zn Blech, Tragfähigkeit 50 kg
dank Lochung der Schrankwände höhen-
verstellbar

4x Haken zum Einhängen des Fachbodens
📦 3,2 kg



Tür

Bestellnummer	Höhe mm
D27-500	500
D27-600	600
D27-650	650
D27-750	750

Die technische Ausführung der Tür er-
möglicht, den Türöffnungssinn
von links auf rechts umzubauen.
Farbstellung siehe Seite 17



Tür mit Schwelle

Bestellnummer	Höhe mm
DP27-550	500 + 50 Schwelle
DP27-650	600 + 50 Schwelle
DP27-700	650 + 50 Schwelle
DP27-800	750 + 50 Schwelle

Die technische Ausführung der Tür
ermöglicht, den Türöffnungssinn
von links auf rechts umzubauen
Farbstellung siehe Seite 17



Sockel

Bestellnummer	Höhe mm
SO2727	100

2 St. abnehmbare Frontseiten

📦 9,5 kg

Einteilungsmaterial für Schubladen - Sets

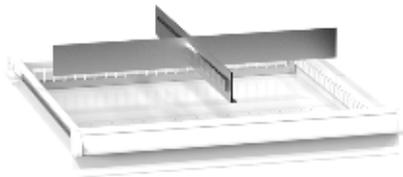

Metalleinteilungen

Schubl. Fronthöhe mm	Bestellnummer	kg
75	272711	0,4
100, 125	272712	0,6
150	272713	0,9
200, 250	272714	1,3
300	272715	2,1

2 St. glatte Einteilungen
1 St. geschlitzte Einteilungen



Metalleinteilungen

Schubl. Fronthöhe mm	Bestellnummer	kg
75	272721	0,8
100, 125	272722	1,3
150	272723	1,9
200, 250	272724	2,6
300	272725	4,2

6 St. glatte Einteilungen
2 St. geschlitzte Einteilungen



Metalleinteilungen

Schubl. Fronthöhe mm	Bestellnummer	kg
75	272731	1,1
100, 125	272732	1,8
150	272733	2,5
200, 250	272734	3,6
300	272735	5,8

8 St. glatte Einteilungen
3 St. geschlitzte Einteilungen



Rutschfeste Unterlage

Bestellnummer	W x D mm
PG2727	459 x 459

Schaumgummi Dicke 3 mm
0,1 kg



27 x 27D

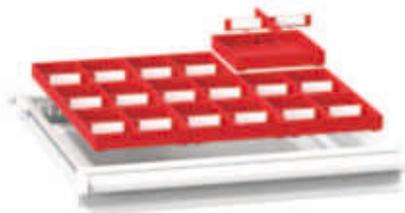

Boxen

Mindesthöhe der Schubladenfront mm	Bestellnummer	kg
75	2727PK25	0,9
75	2727PK50	1,4
100	2727PK75	1,8

9 St. Boxen, W x D 153 x 153 mm
 9 St. große Trenneinsätze
 18 St. kleine Trenneinsätze

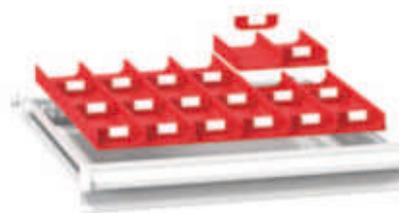

Mulden

Muldenbreite mm	Bestellnummer	kg
70	2727PU2	0,8

9 St. 2-teilige Mulden, W x D 153 x 153 mm
 18 St. Trenneinsätze

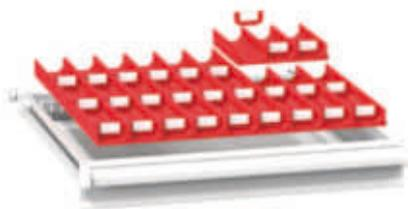

Mulden

Muldenbreite mm	Bestellnummer	kg
45	2727PU3	0,9

9 St. 3-teilige Mulden, W x D 153 x 153 mm
 27 St. Trenneinsätze

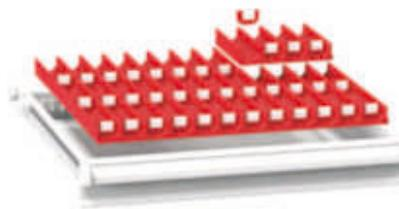

Mulden

Muldenbreite mm	Bestellnummer	kg
33	2727PU4	1,2

9 St. 4-teilige Mulden, W x D 153 x 153 mm
 36 St. Trenneinsätze

Schubladenschränke 36 x 36D

Auf den folgenden Seiten finden Sie die meistverkauften Module unserer Schubladenschränke der Serie ZB. Lesen Sie bitte die Seiten dieses Modells mit den vordefinierten Schrankmodulen gründlich durch. Finden Sie keinen geeigneten Schubladenschrank, nutzen Sie den Vorteil des Baukastensystems der Möbel POLAK und gestalten Sie das Modul nach Ihren Wünschen und Vorstellungen selbst. Auf einer speziellen Seite steht Ihnen ein umfangreiches Gehäusesortiment mit unterschiedlichen Höhen, Schubladen, Türen und sonstigem Zubehör zur Verfügung. Sie können ein leeres Gehäuse ganz nach Ihren Vorstellungen ausstatten. Standardmäßige Ausstattung eines Schubladenschranke enthält ein Zentralschließsystem und eine Schubladenverriegelung. Falls Sie einen Schubladenschrank mit Rollen konfigurieren möchten, vergessen Sie nicht, den Schrank mit Schubladen mit Sicherung auszustatten.

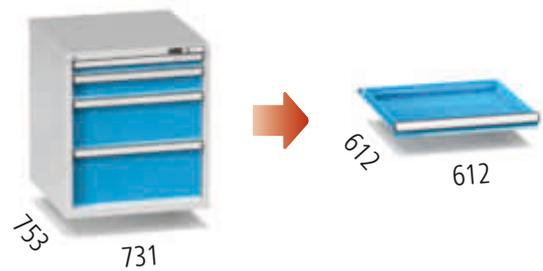

Basisfarbausführung

Die Farbkombination Gehäuse RAL 7035, Schubladen (Türen) RAL 5012 wird dann angewandt, wenn in der Bestellung keine gewünschte Farbstellung angeführt ist.



**SMART
FURNITURE**
www.smfu.eu



Standardkonfiguration

Höhe 190 mm



100 E

Bestellnummer	Schließung
ZB19-1	Zylinderschloss

Maße 731 x 753 x 190 mm

1x Schublade

23 kg



Ist zum Einhängen unter die Tischplatte bestimmt.

Höhe 390 mm



300 E

Bestellnummer	Schließung
ZB39-1	Zylinderschloss
ZB39-1C	Codeschloss
ZB39-1F	Schloss mit Chip

Maße 731 x 753 x 390 mm

1x Schublade

36 kg

100 E
100 E
100 E

Bestellnummer	Schließung
ZB39-3	Zylinderschloss
ZB39-3C	Codeschloss
ZB39-3F	Schloss mit Chip

Maße 731 x 753 x 390 mm

3x Schublade

53 kg

100 E
200 E

Bestellnummer	Schließung
ZB39-2	Zylinderschloss
ZB39-2C	Codeschloss
ZB39-2F	Schloss mit Chip

Maße 731 x 753 x 390 mm

2x Schublade

45 kg

75 E
100 E
100 E
125 E

Bestellnummer	Schließung
ZB39-4	Zylinderschloss
ZB39-4C	Codeschloss
ZB39-4F	Schloss mit Chip

Maße 731 x 753 x 390 mm

3x Schublade

53 kg

Höhe 840 mm

Tür
750 mm

Bestellnummer	Schließung
ZB84-1	Zylinderschloss

Maße 731 x 753 x 840 mm

1x Tür, 2x Fachboden

46 kg

75 E
125 E
Tür
550 mm

Bestellnummer	Schließung
ZB84-2	Zylinderschloss

Maße 731 x 753 x 840 mm

2x Schublade, Tür, 1x Fachboden

62 kg

150 E
300 E
300 E

Bestellnummer	Schließung
ZB84-3	Zylinderschloss
ZB84-3C	Codeschloss
ZB84-3F	Schloss mit Chip

Maße 731 x 753 x 840 mm

3x Schublade

75 kg

75 E
125 E
250 E
300 E

Bestellnummer	Schließung
ZB84-4	Zylinderschloss
ZB84-4C	Codeschloss
ZB84-4F	Schloss mit Chip

Maße 731 x 753 x 840 mm

4x Schublade

82 kg

75 E
100 E
125 E
200 E
250 E

Bestellnummer	Schließung
ZB84-5	Zylinderschloss
ZB84-5C	Codeschloss
ZB84-5F	Schloss mit Chip

Maße 731 x 753 x 840 mm

5x Schublade

89 kg

75 E
75 E
100 E
150 E
150 E
200 E

Bestellnummer	Schließung
ZB84-6	Zylinderschloss
ZB84-6C	Codeschloss
ZB84-6F	Schloss mit Chip

Maße 731 x 753 x 840 mm

6x Schublade

100 kg

Standardkonfiguration

Höhe 990 mm



100 E
Tür
800 mm

Bestellnummer	Schließung
ZB99-1	Zylinderschloss

Maße 731 x 753 x 990 mm
1x Schublade, Tür, 2x Fachboden
📦 62 kg



75 E
125 E
150 E
Tür
550 mm

Bestellnummer	Schließung
ZB99-2	Zylinderschloss

Maße 731 x 753 x 990 mm
3x Schublade, Tür, 1x Fachboden
📦 76 kg



100 E
100 E
100 E
300 E
300 E

Bestellnummer	Schließung
ZB99-3	Zylinderschloss
ZB99-3C	Codeschloss
ZB99-3F	Schloss mit Chip

Maße 731 x 753 x 990 mm
5x Schublade
📦 99 kg



75 E
100 E
125 E
150 E
150 E
300 E

Bestellnummer	Schließung
ZB99-4	Zylinderschloss
ZB99-4C	Codeschloss
ZB99-4F	Schloss mit Chip

Maße 731 x 753 x 990 mm
6x Schublade
📦 108 kg



100 E
200 E
300 E
300 E

Bestellnummer	Schließung
ZB99-5	Zylinderschloss
ZB99-5C	Codeschloss
ZB99-5F	Schloss mit Chip

Maße 731 x 753 x 990 mm
4x Schublade
📦 91 kg



75 E
100 E
100 E
125 E
150 E
150 E
200 E

Bestellnummer	Schließung
ZB99-6	Zylinderschloss
ZB99-6C	Codeschloss
ZB99-6F	Schloss mit Chip

Maße 731 x 753 x 990 mm
7x Schublade
📦 115 kg

Höhe 1215 mm



75 E
75 E
75 E
100 E
Tür
800 mm

Bestellnummer	Schließung
ZB120-1	Zylinderschloss

Maße 731 x 753 x 1215 mm
4x Schublade, Tür, 2x Fachboden
📦 97 kg



75 E
100 E
125 E
125 E
150 E
Tür
550 mm

Bestellnummer	Schließung
ZB120-2	Zylinderschloss

Maße 731 x 753 x 1215 mm
5x Schublade, Tür, 1x Fachboden
📦 105 kg



100 E
125 E
300 E
300 E
300 E

Bestellnummer	Schließung
ZB120-3	Zylinderschloss
ZB120-3C	Codeschloss
ZB120-3F	Schloss mit Chip

Maße 731 x 753 x 1215 mm
5x Schublade
📦 109 kg



Höhe 1215 mm



75 E
75 E
75 E
100 E
100 E
150 E
150 E
200 E
200 E

Bestellnummer	Schließung
ZB120-4	Zylinderschloss
ZB120-4C	Codeschloss
ZB120-4F	Schloss mit Chip

Maße 731 x 753 x 1215 mm
9x Schublade
📦 143 kg



100 E
100 E
125 E
200 E
300 E
300 E

Bestellnummer	Schließung
ZB120-5	Zylinderschloss
ZB120-5C	Codeschloss
ZB120-5F	Schloss mit Chip

Maße 731 x 753 x 1215 mm
6x Schublade
📦 118 kg

Mobile Container



Bestellnummer	ZBMP-1
---------------	--------

Maße 731 x 753 x 810 mm
Gummiunterlage, 1x Fachboden
2x Rolle KP 125 mm
2x Rolle KPOB 125 mm
📦 32 kg



100 E
100 E
100 E

Bestellnummer	Schließung
ZBM39-1	Zylinderschloss

Maße 731 x 753 x 810 mm
Gummiunterlage, 3x Schublade
2x Rolle KP 125 mm
2x Rolle KPOB 125 mm
📦 70 kg



75 E
125 E
300 E

Bestellnummer	Schließung
ZBM59-1	Zylinderschloss

Maße 731 x 753 x 810 mm
Gummiunterlage, 3x Schublade
2x Rolle KP 125 mm
2x Rolle KPOB 125 mm
📦 73 kg



75 E
100 E
125 E
200 E
250 E

Bestellnummer	Schließung
ZBM84-1	Zylinderschloss

Maße 731 x 753 x 1060 mm
Gummiunterlage, 5x Schublade
2x Rolle KP 125 mm
2x Rolle KPOB 125 mm
📦 99 kg

Gehäuse und Schubladen

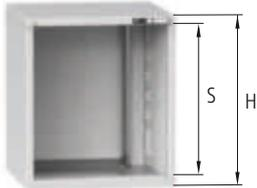

Schrankgehäuse 36 x 36D

Bestellnummer Zylinderschloss	Bestellnummer Codeschloss	Bestellnummer Schloss mit Chip	S mm	H mm	⚖️ kg	👤 kg
ZBK19			100	190	150	13
ZBK39	ZBK39C	ZBK39F	300	390	250	21
ZBK59	ZBK59C	ZBK59F	500	590	450	25
ZBK69	ZBK69C	ZBK69F	600	690	450	27
ZBK74	ZBK74C	ZBK74F	650	740	700	30
ZBK84	ZBK84C	ZBK84F	750	840	700	32
ZBK99	ZBK99C	ZBK99F	900	990	700	36
ZBK120	ZBK120C	ZBK120F	1125	1215	700	41
ZBK140	ZBK140C	ZBK140F	1325	1415	700	46



Bei einer Bestellung des Gestells mit Codeschloss bzw. mit Chipkarte, kann dieses Gestell nur mit Schubladen ausgestattet werden - das Gestell kann nicht mit Türen kombiniert werden.



Schubladen 36 x 36D – einfacher Auszug

Bestellnummer Schubl. o. Sich.	Bestellnummer Schubl. m. Sich.	Fronthöhe A mm	Seitenwand- höhe C mm	⚖️ kg	👤 kg
ZBE75	ZBE75P	75	50	70	10,1
ZBE100	ZBE100P	100	75	70	10,7
ZBE125	ZBE125P	125	75	70	11,0
ZBE150	ZBE150P	150	125	70	11,9
ZBE200	ZBE200P	200	175	70	13,1
ZBE250	ZBE250P	250	175	70	13,6
ZBE300	ZBE300P	300	275	70	15,4



Schubladensicherung

Sicherheitselement, das die selbsttätige Öffnung der Schublade verhindert. Die Sicherung gehört zur standardmäßigen Ausstattung unserer mobilen Produkte.

Schubladen 36 x 36D – Vollauszug

Bestellnummer Schubl. o. Sich.	Bestellnummer Schubl. m. Sich.	Fronthöhe A mm	Seitenwand- höhe C mm	⚖️ kg	👤 kg
ZBT75	ZBT75P	75	50	200	15,1
ZBT100	ZBT100P	100	75	200	15,7
ZBT125	ZBT125P	125	75	200	16,0
ZBT150	ZBT150P	150	125	200	16,9
ZBT200	ZBT200P	200	175	200	18,1
ZBT250	ZBT250P	250	175	200	18,6
ZBT300	ZBT300P	300	275	200	20,4

Wie Sie die eigene Schubladenschrank-Konfiguration zusammenstellen können:

1. Wählen Sie die Gehäusehöhe.
2. Wählen Sie eine solche Schubladenzahl, dass die Summe der Schubladen-Frontseiten A (ggf. Türen) der lichten Weite des Gehäuses S entspricht.
3. Wählen Sie die Farbe des Gehäuses und der Schubladen (Türen).
4. Wählen Sie das Zubehör und die Zusatzeile.

Standardmäßige Farbstellung ohne Aufpreis



RAL 7035 RAL 5012 RAL 5010



Auf der Seite 17 finden Sie ausführliche Informationen zur Farbstellung des Produkts.

Farbstellung mit Aufschlag 8 %



RAL 9010 RAL 9005 RAL 8011



Zubehör

36 x 36D



Abrollrand

Bestellnummer	W x D mm
ZH3636	731 x 753

Dreiseitiger 20 mm hoher Abrollrand
freiliegende 3 mm starke Gummimatte.
Kann nicht dazu bestellt werden.
📦 2,2 kg



Griffe

Bestellnummer
MK1

Die Lieferung beinhaltet 1 Paar Griffe.
Kann nicht dazu bestellt werden.
📦 1,8 kg



Holzplatte

Bestellnummer	W x D mm
DH3636	731 x 753

Die 40 mm dicke Buchenplatte ist
am Schrankdeckel angeschraubt
📦 15,8 kg



Fachboden

Bestellnummer	W x D mm
VP3636	717 x 638

Fachboden Zn Blech, Tragfähigkeit 50 kg
dank Lochung der Schrankwände höhen-
verstellbar
4x Haken zum Einhängen des Fachbodens
📦 4,9 kg



Tür

Bestellnummer	Höhe mm
D36-500	500
D36-600	600
D36-650	650
D36-750	750

Die technische Ausführung der Tür
ermöglicht, den Türöffnungssinn
von links auf rechts umzubauen
Farbstellung siehe Seite 17



Tür mit Schwelle

Bestellnummer	Höhe mm
DP36-550	500 + 50 Schwelle
DP36-650	600 + 50 Schwelle
DP36-700	650 + 50 Schwelle
DP36-800	750 + 50 Schwelle

Die technische Ausführung der Tür
ermöglicht, den Türöffnungssinn
von links auf rechts umzubauen
Farbstellung siehe Seite 17



Sockel

Bestellnummer	Höhe mm
SO3636	100

2 St. abnehmbare Frontseiten
📦 13,3 kg

Einteilungsmaterial für Schubladen - Sets



Metalleinteilungen

Schubl. Fronthöhe mm	Bestellnummer	kg
75	363611	0,5
100, 125	363612	0,8
150	363613	1,3
200, 250	363614	1,8
300	363615	2,8

2 St. glatte Einteilungen
1 St. geschlitzte Einteilungen

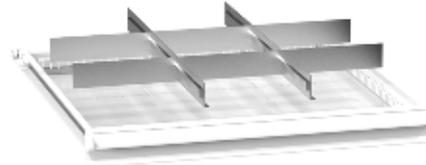

Metalleinteilungen

Schubl. Fronthöhe mm	Bestellnummer	kg
75	363621	1,1
100, 125	363622	1,5
150	363623	2,6
200, 250	363624	3,6
300	363625	5,5

6 St. glatte Einteilungen
2 St. geschlitzte Einteilungen

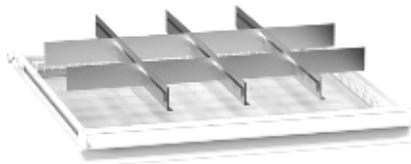

Metalleinteilungen

Schubl. Fronthöhe mm	Bestellnummer	kg
75	363631	1,4
100, 125	363632	2,1
150	363633	3,6
200, 250	363634	5,1
300	363635	7,6

8 St. glatte Einteilungen
3 St. geschlitzte Einteilungen



Rutschfeste Unterlage

Bestellnummer	W x D mm
PG3636	612 x 612

Schaumgummi Dicke 3 mm
kg 0,1 kg



36 x 36D

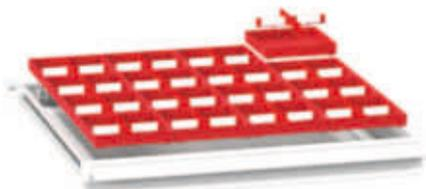

Boxen

Mindesthöhe der Schubladenfront mm	Bestellnummer	kg
75	3636PK25	1,6
75	3636PK50	2,4
100	3636PK75	3,2

16 St. Boxen, W x D 153 x 153 mm
 16 St. große Trenneinsätze
 32 St. kleine Trenneinsätze

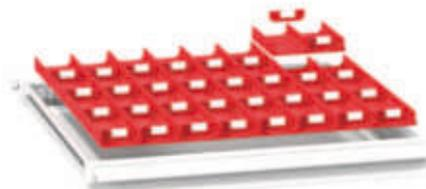

Mulden

Muldenbreite mm	Bestellnummer	kg
70	3636PU2	1,5

16 St. 2-teilige Mulden, W x D 153 x 153 mm
 32 St. Trenneinsätze

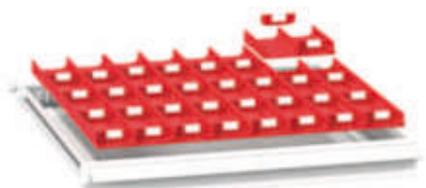

Mulden

Muldenbreite mm	Bestellnummer	kg
45	3636PU3	1,8

16 St. 3-teilige Mulden, W x D 153 x 153 mm
 48 St. Trenneinsätze

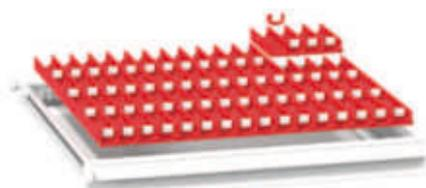

Mulden

Muldenbreite mm	Bestellnummer	kg
33	3636PU4	2,1

16 St. 4-teilige Mulden, W x D 153 x 153 mm
 64 St. Trenneinsätze

Schubladenschränke 54 x 27D

Auf den folgenden Seiten finden Sie die meistverkauften Module unserer Schubladenschränke der Serie ZC. Lesen Sie bitte die Seiten dieses Modells mit den vordefinierten Schrankmodulen gründlich durch. Finden Sie keinen geeigneten Schubladenschrank, nutzen Sie den Vorteil des Baukasten-systems der Möbel POLAK und gestalten Sie das Modul nach Ihren Wünschen und Vorstellungen selbst. Auf einer speziellen Seite steht Ihnen ein umfangreiches Gehäuseortiment mit unterschiedlichen Höhen, Schubladen, Türen und sonstigem Zubehör zur Verfügung. Sie können ein leeres Gehäuse ganz nach Ihren Vorstellungen ausstatten. Standardmäßige Ausstattung eines Schubladenschanks enthält ein Zentralschließsystem und eine Schubladenverriegelung. Falls Sie einen Schubladenschrank mit Rollen konfigurieren möchten, vergessen Sie nicht, den Schrank mit Schubladen mit Sicherung auszustatten.

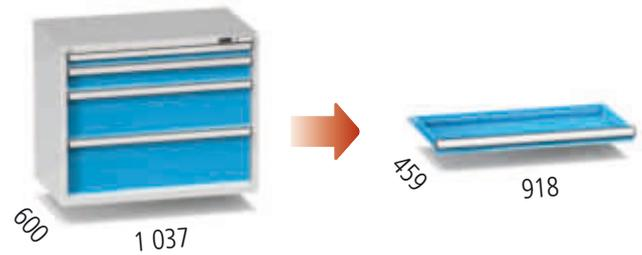

Basisfarbausführung

Die Farbkombination Gehäuse RAL 7035, Schubladen (Türen) RAL 5012 wird dann angewandt, wenn in der Bestellung keine gewünschte Farbstellung angeführt ist.



**SMART
FURNITURE**
www.smfu.eu



Standardkonfiguration

Höhe 840 mm



75 E
125 E

Tür
550 mm

Bestellnummer	Schließung
ZC84-2	Zylinderschloss

Maße 1037 x 600 x 840 mm
2x Schublade, Tür, 1x Fachboden
📦 67 kg



150 E
300 E
300 E

Bestellnummer	Schließung
ZC84-3	Zylinderschloss
ZC84-3C	Codeschloss
ZC84-3F	Schloss mit Chip

Maße 1037 x 600 x 840 mm
3x Schublade
📦 80 kg



75 E
125 E
250 E
300 E

Bestellnummer	Schließung
ZC84-4	Zylinderschloss
ZC84-4C	Codeschloss
ZC84-4F	Schloss mit Chip

Maße 1037 x 600 x 840 mm
4x Schublade
📦 87 kg



75 E
100 E
125 E
200 E
250 E

Bestellnummer	Schließung
ZC84-5	Zylinderschloss
ZC84-5C	Codeschloss
ZC84-5F	Schloss mit Chip

Maße 1037 x 600 x 840 mm
5x Schublade
📦 95 kg



75 E
75 E
100 E
150 E
150 E
200 E

Bestellnummer	Schließung
ZC84-6	Zylinderschloss
ZC84-6C	Codeschloss
ZC84-6F	Schloss mit Chip

Maße 1037 x 600 x 840 mm
6x Schublade
📦 104 kg



75 E
75 E
100 E
100 E
125 E
125 E
150 E

Bestellnummer	Schließung
ZC84-7	Zylinderschloss
ZC84-7C	Codeschloss
ZC84-7F	Schloss mit Chip

Maße 1037 x 600 x 840 mm
7x Schublade
📦 112 kg



75 E
75 E
75 E
75 E
100 E
100 E
125 E
125 E

Bestellnummer	Schließung
ZC84-8	Zylinderschloss
ZC84-8C	Codeschloss
ZC84-8F	Schloss mit Chip

Maße 1037 x 600 x 840 mm
8x Schublade
📦 120 kg

Standardkonfiguration

Höhe 990 mm



100 E
Tür
800 mm

Bestellnummer	Schließung
ZC99-1	Zylinderschloss

Maße 1037 x 600 x 990 mm
1x Schublade, Tür, 2x Fachboden
🔧 67 kg



75 E
125 E
150 E
Tür
550 mm

Bestellnummer	Schließung
ZC99-2	Zylinderschloss

Maße 1037 x 600 x 990 mm
3x Schublade, Tür, 1x Fachboden
🔧 83 kg



100 E
100 E
100 E
300 E
300 E

Bestellnummer	Schließung
ZC99-3	Zylinderschloss
ZC99-3C	Codeschloss
ZC99-3F	Schloss mit Chip

Maße 1037 x 600 x 990 mm
5x Schublade
🔧 105 kg



75 E
100 E
125 E
150 E
150 E
300 E

Bestellnummer	Schließung
ZC99-4	Zylinderschloss
ZC99-4C	Codeschloss
ZC99-4F	Schloss mit Chip

Maße 1037 x 600 x 990 mm
6x Schublade
🔧 113 kg



100 E
200 E
300 E
300 E

Bestellnummer	Schließung
ZC99-5	Zylinderschloss
ZC99-5C	Codeschloss
ZC99-5F	Schloss mit Chip

Maße 1037 x 600 x 990 mm
4x Schublade
🔧 97 kg





Höhe 1215 mm



75 E
75 E
75 E
100 E
Tür
800 mm

Bestellnummer	Schließung
ZC120-1	Zylinderschloss

Maße 1037 x 600 x 1215 mm
4x Schublade, Tür, 2x Fachboden
📦 103 kg



75 E
100 E
125 E
125 E
150 E
Tür
550 mm

Bestellnummer	Schließung
ZC120-2	Zylinderschloss

Maße 1037 x 600 x 1215 mm
5x Schublade, Tür, 1x Fachboden
📦 111 kg



100 E
125 E
300 E
300 E
300 E

Bestellnummer	Schließung
ZC120-3	Zylinderschloss
ZC120-3C	Codeschloss
ZC120-3F	Schloss mit Chip

Maße 1037 x 600 x 1215 mm
5x Schublade
📦 116 kg



75 E
75 E
75 E
100 E
100 E
150 E
150 E
200 E
200 E

Bestellnummer	Schließung
ZC120-4	Zylinderschloss
ZC120-4C	Codeschloss
ZC120-4F	Schloss mit Chip

Maße 1037 x 600 x 1215 mm
9x Schublade
📦 149 kg



75 E
100 E
100 E
200 E
200 E
200 E
200 E

Bestellnummer	Schließung
ZC120-5	Zylinderschloss
ZC120-5C	Codeschloss
ZC120-5F	Schloss mit Chip

Maße 1037 x 600 x 1215 mm
7x Schublade
📦 132 kg

Mobile Container



75 E
125 E
300 E

Bestellnummer	Schließung
ZCM59-1	Zylinderschloss

Maße 1037 x 600 x 855 mm
Gummiunterlage, 3x Schublade
2x Rolle KP 160 mm
2x Rolle KPOB 160 mm
📦 81 kg



75 E
100 E
125 E
300 E

Bestellnummer	Schließung
ZCM69-1	Zylinderschloss

Maße 1037 x 600 x 955 mm
Gummiunterlage, 4x Schublade
2x Rolle KP 160 mm
2x Rolle KPOB 160 mm
📦 95 kg



75 E
100 E
125 E
200 E
250 E

Bestellnummer	Schließung
ZCM84-1	Zylinderschloss

Maße 1037 x 600 x 1105 mm
Gummiunterlage, 5x Schublade
2x Rolle KP 160 mm
2x Rolle KPOB 160 mm
📦 111 kg

Gehäuse und Schubladen



Schrankgehäuse 54 x 27D

Bestellnummer Zylinderschloss	Bestellnummer Codeschloss	Bestellnummer Schloss mit Chip	S mm	H mm	⚖️ kg	👤 kg
ZCK39	ZCK39C	ZCK39F	300	390	250	23
ZCK59	ZCK59C	ZCK59F	500	590	450	27
ZCK69	ZCK69C	ZCK69F	600	690	450	30
ZCK74	ZCK74C	ZCK74F	650	740	700	32
ZCK84	ZCK84C	ZCK84F	750	840	700	34
ZCK99	ZCK99C	ZCK99F	900	990	700	38
ZCK120	ZCK120C	ZCK120F	1125	1215	700	43
ZCK140	ZCK140C	ZCK140F	1325	1415	700	48



Bei einer Bestellung des Gestells mit Codeschloss bzw. mit Chipkarte, kann dieses Gestell nur mit Schubladen ausgestattet werden - das Gestell kann nicht mit Türen kombiniert werden.

Schubladen 54 x 27D – einfacher Auszug



Bestellnummer Schubl. o. Sich	Bestellnummer Schubl. m. Sich	Fronthöhe A mm	Seitenwand- höhe C mm	⚖️ kg	👤 kg
ZCE75	ZCE75P	75	50	70	10,3
ZCE100	ZCE100P	100	75	70	11,0
ZCE125	ZCE125P	125	75	70	11,4
ZCE150	ZCE150P	150	125	70	12,4
ZCE200	ZCE200P	200	175	70	13,9
ZCE250	ZCE250P	250	175	70	14,6
ZCE300	ZCE300P	300	275	70	16,7



Schubladensicherung

Sicherheitselement, das die selbsttätige Öffnung der Schublade verhindert. Die Sicherung gehört zur standardmäßigen Ausstattung unserer mobilen Produkte.

Schubladen 54 x 27D – Vollauszug

Bestellnummer Schubl. o. Sich	Bestellnummer Schubl. m. Sich	Fronthöhe A mm	Seitenwand- höhe C mm	⚖️ kg	👤 kg
ZCT75	ZCT75P	75	50	200	14,2
ZCT100	ZCT100P	100	75	200	14,9
ZCT125	ZCT125P	125	75	200	15,3
ZCT150	ZCT150P	150	125	200	16,3
ZCT200	ZCT200P	200	175	200	17,8
ZCT250	ZCT250P	250	175	200	18,5
ZCT300	ZCT300P	300	275	200	20,6

Wie Sie die eigene Schubladenschränke-Konfiguration zusammenstellen können:

1. Wählen Sie die Gehäusehöhe.
2. Wählen Sie eine solche Schubladenzahl, dass die Summe der Schubladen-Frontseiten A (ggf. Türen) der lichten Weite des Gehäuses S entspricht.
3. Wählen Sie die Farbe des Gehäuses und der Schubladen (Türen).
4. Wählen Sie das Zubehör und die Zusatzeile.

Standardmäßige Farbstellung ohne Aufpreis



RAL 7035 RAL 5012 RAL 5010



Auf der Seite 17 finden Sie ausführliche Informationen zur Farbstellung des Produkts.

Farbstellung mit Aufschlag 8 %



RAL 9010 RAL 9005 RAL 8011



Zubehör

54 x 27D



Abrollrand

Bestellnummer	W x D mm
ZH5427	1037 x 600

Dreiseitiger 20 mm hoher Abrollrand
freiliegende 3 mm starke Gummimatte.
Kann nicht dazu bestellt werden.
📦 3,2 kg



Griffe

Bestellnummer
MK1

Die Lieferung beinhaltet 1 Paar Griffe.
Kann nicht dazu bestellt werden.
📦 1,8 kg



Holzplatte

Bestellnummer	W x D mm
DH5427	1037 x 600

Die 40 mm dicke Buchenplatte ist
am Schrankdeckel angeschraubt
📦 17,6 kg



Fachboden

Bestellnummer	W x D mm
VP5427	1023 x 485

Fachboden Zn Blech, Tragfähigkeit 50 kg
dank Lochung der Schrankwände höhen-
verstellbar
4x Haken zum Einhängen des Fachbodens
📦 5,3 kg



Tür

Bestellnummer	Höhe mm
D54-500	500
D54-600	600
D54-650	650
D54-750	750

Die technische Ausführung der Tür er-
möglicht, den Türöffnungssinn
von links auf rechts umzubauen
Farbstellung siehe Seite 17



Tür mit Schwelle

Bestellnummer	Höhe mm
DP54-550	500 + 50 Schwelle
DP54-650	600 + 50 Schwelle
DP54-700	650 + 50 Schwelle
DP54-800	750 + 50 Schwelle

Die technische Ausführung der Tür er-
möglicht, den Türöffnungssinn
von links auf rechts umzubauen
Farbstellung siehe Seite 17



Sockel

Bestellnummer	Höhe mm
SO5427	100

2 St. abnehmbare Frontseiten
📦 17,6 kg

Einteilungsmaterial für Schubladen - Sets



Metalleinteilungen

Schubl. Fronthöhe mm	Bestellnummer	kg
75	542711	0,5
100, 125	542712	0,8
150	542713	1,2
200, 250	542714	1,6
300	542715	2,6

2 St. glatte Einteilungen
1 St. geschlitzte Einteilungen

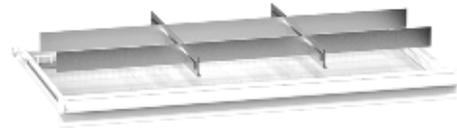

Metalleinteilungen

Schubl. Fronthöhe mm	Bestellnummer	kg
75	542721	0,9
100, 125	542722	1,5
150	542723	2,3
200, 250	542724	3,3
300	542725	5,2

6 St. glatte Einteilungen
2 St. geschlitzte Einteilungen



Metalleinteilungen

Schubl. Fronthöhe mm	Bestellnummer	kg
75	542731	1,3
100, 125	542732	2,1
150	542733	3,0
200, 250	542734	4,3
300	542735	6,8

8 St. glatte Einteilungen
3 St. geschlitzte Einteilungen



Rutschfeste Unterlage

Bestellnummer	W x D mm
PG5427	918 x 459

Schaumgummi Dicke 3 mm

kg 0,1 kg



54 x 27D

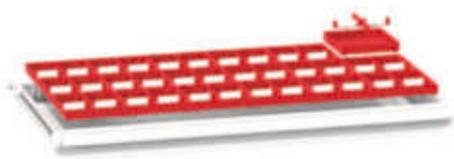

Boxen

Mindesthöhe der Schubladenfront mm	Bestellnummer	kg
75	5427PK25	1,7
75	5427PK50	2,7
100	5427PK75	3,6

18 St. Boxen, W x D 153 x 153 mm
 18 St. große Trenneinsätze
 36 St. kleine Trenneinsätze

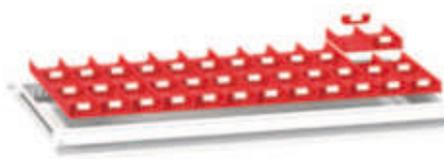

Mulden

Muldenbreite mm	Bestellnummer	kg
70	5427PU2	1,8

18 St. 2-teilige Mulden, W x D 153 x 153 mm
 36 St. Trenneinsätze

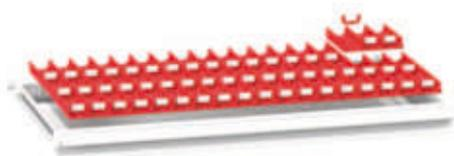

Mulden

Muldenbreite mm	Bestellnummer	kg
45	5427PU3	2,0

18 St. 3-teilige Mulden, W x D 153 x 153 mm
 54 St. Trenneinsätze

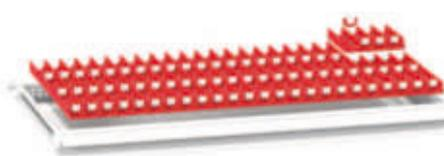

Mulden

Muldenbreite mm	Bestellnummer	kg
33	5427PU4	2,3

18 St. 4-teilige Mulden, W x D 153 x 153 mm
 72 St. Trenneinsätze

Schubladenschränke 36 x 27D

Auf den folgenden Seiten finden Sie die meistverkauften Module unserer Schubladenschränke der Serie ZD. Lesen Sie bitte die Seiten dieses Modells mit den vordefinierten Schrankmodulen gründlich durch. Finden Sie keinen geeigneten Schubladenschrank, nutzen Sie den Vorteil des Baukastensystems der Möbel POLAK und gestalten Sie das Modul nach Ihren Wünschen und Vorstellungen selbst. Auf einer speziellen Seite steht Ihnen ein umfangreiches Gehäusesortiment mit unterschiedlichen Höhen, Schubladen, Türen und sonstigem Zubehör zur Verfügung. Sie können ein leeres Gehäuse ganz nach Ihren Vorstellungen ausstatten. Standardmäßige Ausstattung eines Schubladenschanks enthält ein Zentralschließsystem und eine Schubladenverriegelung. Falls Sie einen Schubladenschrank mit Rollen konfigurieren möchten, vergessen Sie nicht, den Schrank mit Schubladen mit Sicherung auszustatten.

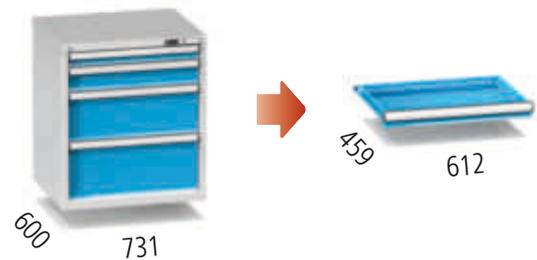

Basisfarbausführung

Die Farbkombination Gehäuse RAL 7035, Schubladen (Türen) RAL 5012 wird dann angewandt, wenn in der Bestellung keine gewünschte Farbstellung angeführt ist.





Standardkonfiguration

Höhe 840 mm



Tür
750 mm

Bestellnummer	Schließung
ZD84-1	Zylinderschloss

Maße 731 x 600 x 840 mm
Tür, 2x Fachboden
📦 41 kg



75 E
125 E
Tür
550 mm

Bestellnummer	Schließung
ZD84-2	Zylinderschloss

Maße 731 x 600 x 840 mm
2x Schublade, Tür, 1x Fachboden
📦 54 kg



150 E
300 E
300 E

Bestellnummer	Schließung
ZD84-3	Zylinderschloss
ZD84-3C	Codeschloss
ZD84-3F	Schloss mit Chip

Maße 731 x 600 x 840 mm
3x Schublade
📦 65 kg



75 E
125 E
250 E
300 E

Bestellnummer	Schließung
ZD84-4	Zylinderschloss
ZD84-4C	Codeschloss
ZD84-4F	Schloss mit Chip

Maße 731 x 600 x 840 mm
4x Schublade
📦 71 kg



75 E
100 E
125 E
200 E
250 E

Bestellnummer	Schließung
ZD84-5	Zylinderschloss
ZD84-5C	Codeschloss
ZD84-5F	Schloss mit Chip

Maße 731 x 600 x 840 mm
5x Schublade
📦 78 kg



75 E
75 E
100 E
150 E
150 E
200 E

Bestellnummer	Schließung
ZD84-6	Zylinderschloss
ZD84-6C	Codeschloss
ZD84-6F	Schloss mit Chip

Maße 731 x 600 x 840 mm
6x Schublade
📦 85 kg



75 E
75 E
100 E
100 E
125 E
125 E
150 E

Bestellnummer	Schließung
ZD84-7	Zylinderschloss
ZD84-7C	Codeschloss
ZD84-7F	Schloss mit Chip

Maße 731 x 600 x 840 mm
7x Schublade
📦 91 kg



75 E
75 E
75 E
75 E
100 E
100 E
125 E
125 E

Bestellnummer	Schließung
ZD84-8	Zylinderschloss
ZD84-8C	Codeschloss
ZD84-8F	Schloss mit Chip

Maße 731 x 600 x 840 mm
8x Schublade
📦 97 kg



75 E
75 E
75 E
75 E
75 E
100 E
100 E
100 E

Bestellnummer	Schließung
ZD84-9	Zylinderschloss
ZD84-9C	Codeschloss
ZD84-9F	Schloss mit Chip

Maße 731 x 600 x 840 mm
9x Schublade
📦 104 kg

Standardkonfiguration

Höhe 990 mm



100 E
Tür
800 mm

Bestellnummer	Schließung
ZD99-1	Zylinderschloss

Maße 731 x 600 x 990 mm
1x Schublade, Tür, 2x Fachboden
📦 53 kg



75 E
125 E
150 E
Tür
550 mm

Bestellnummer	Schließung
ZD99-2	Zylinderschloss

Maße 731 x 600 x 990 mm
3x Schublade, Tür, 1x Fachboden
📦 69 kg



100 E
100 E
100 E
300 E
300 E

Bestellnummer	Schließung
ZD99-3	Zylinderschloss
ZD99-3C	Codeschloss
ZD99-3F	Schloss mit Chip

Maße 731 x 600 x 990 mm
5x Schublade
📦 87 kg



75 E
100 E
125 E
150 E
150 E
300 E

Bestellnummer	Schließung
ZD99-4	Zylinderschloss
ZD99-4C	Codeschloss
ZD99-4F	Schloss mit Chip

Maße 731 x 600 x 990 mm
6x Schublade
📦 93 kg



100 E
200 E
300 E
300 E

Bestellnummer	Schließung
ZD99-5	Zylinderschloss
ZD99-5C	Codeschloss
ZD99-5F	Schloss mit Chip

Maße 731 x 600 x 990 mm
4x Schublade
📦 81 kg



75 E
100 E
100 E
125 E
150 E
150 E
200 E

Bestellnummer	Schließung
ZD99-6	Zylinderschloss
ZD99-6C	Codeschloss
ZD99-6F	Schloss mit Chip

Maße 731 x 600 x 990 mm
7x Schublade
📦 99 kg

Höhe 1215 mm



75 E
75 E
75 E
100 E
Tür
800 mm

Bestellnummer	Schließung
ZD120-1	Zylinderschloss

Maße 731 x 600 x 1215 mm
4x Schublade, Tür, 2x Fachboden
📦 84 kg



75 E
100 E
125 E
125 E
150 E
Tür
550 mm

Bestellnummer	Schließung
ZD120-2	Zylinderschloss

Maße 731 x 600 x 1215 mm
5x Schublade, Tür, 1x Fachboden
📦 91 kg



100 E
125 E
300 E
300 E
300 E

Bestellnummer	Schließung
ZD120-3	Zylinderschloss
ZD120-3C	Codeschloss
ZD120-3F	Schloss mit Chip

Maße 731 x 600 x 1215 mm
5x Schublade
📦 95 kg



Höhe 1215 mm



75 E
75 E
75 E
100 E
100 E
150 E
150 E
200 E
200 E

Bestellnummer	Schließung
ZD120-4	Zylinderschloss
ZD120-4C	Codeschloss
ZD120-4F	Schloss mit Chip

Maße 731 x 600 x 1215 mm
9x Schublade
📦 122 kg



100 E
100 E
125 E
200 E
300 E
300 E

Bestellnummer	Schließung
ZD120-5	Zylinderschloss
ZD120-5C	Codeschloss
ZD120-5F	Schloss mit Chip

Maße 731 x 600 x 1215 mm
6x Schublade
📦 102 kg

Mobile Container



75 E
125 E
300 E

Bestellnummer	Schließung
ZDM59-1	Zylinderschloss

Maße 731 x 600 x 810 mm
Gummiunterlage, 3x Schublade
2x Rolle KP 125 mm
2x Rolle KPOB 125 mm
📦 64 kg



75 E
100 E
125 E
200 E

Bestellnummer	Schließung
ZDM59-2	Zylinderschloss

Maße 731 x 600 x 810 mm
Gummiunterlage, 4x Schublade
2x Rolle KP 125 mm
2x Rolle KPOB 125 mm
📦 70 kg



75 E
100 E
125 E
300 E

Bestellnummer	Schließung
ZDM69-1	Zylinderschloss

Maße 731 x 600 x 910 mm
Gummiunterlage, 4x Schublade
2x Rolle KP 125 mm
2x Rolle KPOB 125 mm
📦 74 kg



75 E
100 E
125 E
200 E
250 E

Bestellnummer	Schließung
ZDM84-1	Zylinderschloss

Maße 731 x 600 x 1060 mm
Gummiunterlage, 5x Schublade
2x Rolle KP 125 mm
2x Rolle KPOB 125 mm
📦 87 kg

Gehäuse und Schubladen

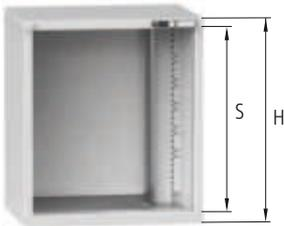

Schrankgehäuse 36 x 27D

Bestellnummer Zylinderschloss	Bestellnummer Codeschloss	Bestellnummer Schloss mit Chip	S mm	H mm	⚖️ kg	👤 kg
ZDK39	ZDK39C	ZDK39F	300	390	250	18
ZDK59	ZDK59C	ZDK59F	500	590	450	22
ZDK69	ZDK69C	ZDK69F	600	690	450	24
ZDK74	ZDK74C	ZDK74F	650	740	700	26
ZDK84	ZDK84C	ZDK84F	750	840	700	28
ZDK99	ZDK99C	ZDK99F	900	990	700	32
ZDK120	ZDK120C	ZDK120F	1125	1215	700	37
ZDK140	ZDK140C	ZDK140F	1325	1415	700	41



Bei einer Bestellung des Gestells mit Codeschloss bzw. mit Chipkarte, kann dieses Gestell nur mit Schubladen ausgestattet werden - das Gestell kann nicht mit Türen kombiniert werden.

Schubladen 36 x 27D – einfacher Auszug



Bestellnummer Schubl. o. Sich.	Bestellnummer Schubl. m. Sich.	Fronthöhe A mm	Seitenwand- höhe C mm	⚖️ kg	👤 kg
ZDE75	ZDE75P	75	50	70	8,3
ZDE100	ZDE100P	100	75	70	8,9
ZDE125	ZDE125P	125	75	70	9,2
ZDE150	ZDE150P	150	125	70	10,0
ZDE200	ZDE200P	200	175	70	11,1
ZDE250	ZDE250P	250	175	70	11,6
ZDE300	ZDE300P	300	275	70	13,2



Schubladensicherung

Sicherheitselement, das die selbsttätige Öffnung der Schublade verhindert. Die Sicherung gehört zur standardmäßigen Ausstattung unserer mobilen Produkte.

Schubladen 36 x 27D – Vollauszug

Bestellnummer Schubl. o. Sich.	Bestellnummer Schubl. m. Sich.	Fronthöhe A mm	Seitenwand- höhe C mm	⚖️ kg	👤 kg
ZDT75	ZDT75P	75	50	200	12,3
ZDT100	ZDT100P	100	75	200	12,9
ZDT125	ZDT125P	125	75	200	13,2
ZDT150	ZDT150P	150	125	200	14,0
ZDT200	ZDT200P	200	175	200	15,1
ZDT250	ZDT250P	250	175	200	15,6
ZDT300	ZDT300P	300	275	200	17,2

Wie Sie die eigene Schubladenschrank-Konfiguration zusammenstellen können:

1. Wählen Sie die Gehäusehöhe.
2. Wählen Sie eine solche Schubladenzahl, dass die Summe der Schubladen-Frontseiten A (ggf. Türen) der lichten Weite des Gehäuses S entspricht.
3. Wählen Sie die Farbe des Gehäuses und der Schubladen (Türen).
4. Wählen Sie das Zubehör und die Zusatzteile.

Standardmäßige Farbstellung ohne Aufpreis



RAL 7035 RAL 5012 RAL 5010



Auf der Seite 17 finden Sie ausführliche Informationen zur Farbstellung des Produkts.

Farbstellung mit Aufschlag 8 %



RAL 9010 RAL 9005 RAL 8011



Zubehör

36 x 27D



Abrollrand

Bestellnummer	W x D mm
ZH3627	731 x 600

Dreiseitiger 20 mm hoher Abrollrand
freiliegende 3 mm starke Gummimatte.
Kann nicht dazu bestellt werden.
📦 2,3 kg



Griffe

Bestellnummer
MK1

Die Lieferung beinhaltet 1 Paar Griffe.
Kann nicht dazu bestellt werden.
📦 1,8 kg



Holzplatte

Bestellnummer	W x D mm
DH3627	731 x 600

Die 40 mm dicke Buchenplatte ist
am Schrankdeckel angeschraubt
📦 12,2 kg



Fachboden

Bestellnummer	W x D mm
VP3627	717 x 485

Fachboden Zn Blech, Tragfähigkeit 50 kg
dank Lochung der Schrankwände höhen-
verstellbar
4x Haken zum Einhängen des Fachbodens
📦 3,9 kg



Tür

Bestellnummer	Höhe mm
D36-500	500
D36-600	600
D36-650	650
D36-750	750

Die technische Ausführung der Tür
ermöglicht, den Türöffnungssinn
von links auf rechts umzubauen
Farbstellung siehe Seite 17



Tür mit Schwelle

Bestellnummer	Höhe mm
DP36-550	500 + 50 Schwelle
DP36-650	600 + 50 Schwelle
DP36-700	650 + 50 Schwelle
DP36-800	750 + 50 Schwelle

Die technische Ausführung der Tür
ermöglicht, den Türöffnungssinn
von links auf rechts umzubauen
Farbstellung siehe Seite 17



Sockel

Bestellnummer	Höhe mm
SO3627	100

2 St. abnehmbare Frontseiten
📦 11,4 kg

Einteilungsmaterial für Schubladen - Sets



Metalleinteilungen

Schubl. Fronthöhe mm	Bestellnummer	kg
75	362711	0,4
100, 125	362712	0,7
150	362713	1,0
200, 250	362714	1,4
300	362715	2,3

2 St. glatte Einteilungen
1 St. geschlitzte Einteilungen



Metalleinteilungen

Schubl. Fronthöhe mm	Bestellnummer	kg
75	362721	0,8
100, 125	362722	1,4
150	362723	2,0
200, 250	362724	2,8
300	362725	4,5

6 St. glatte Einteilungen
2 St. geschlitzte Einteilungen



Metalleinteilungen

Schubl. Fronthöhe mm	Bestellnummer	kg
75	362731	1,2
100, 125	362732	1,8
150	362733	2,7
200, 250	362734	3,8
300	362735	6,1

8 St. glatte Einteilungen
3 St. geschlitzte Einteilungen



Rutschfeste Unterlage

Bestellnummer	W x D mm
PG3627	612 x 459

Schaumgummi Dicke 3 mm
0,1 kg



36 x 27D

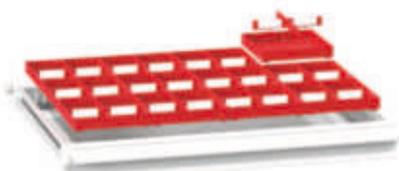

Boxen

Mindesthöhe der Schubladenfront mm	Bestellnummer	kg
75	3627PK25	1,1
75	3627PK50	1,8
100	3627PK75	2,4

12 St. Boxen, W x D 153 x 153 mm
 12 St. große Trenneinsätze
 24 St. kleine Trenneinsätze

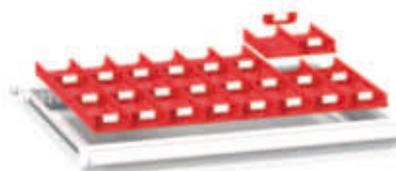

Mulden

Muldenbreite mm	Bestellnummer	kg
70	3627PU2	1,2

12 St. 2-teilige Mulden, W x D 153 x 153 mm
 24 St. Trenneinsätze



Mulden

Muldenbreite mm	Bestellnummer	kg
45	3627PU3	1,3

12 St. 3-teilige Mulden, W x D 153 x 153 mm
 36 St. Trenneinsätze



Mulden

Muldenbreite mm	Bestellnummer	kg
33	3627PU4	1,5

12 St. 4-teilige Mulden, W x D 153 x 153 mm
 48 St. Trenneinsätze

Schubladenschränke 27 x 36D

Auf den folgenden Seiten finden Sie die meistverkauften Module unserer Schubladenschränke der Serie ZE. Lesen Sie bitte die Seiten dieses Modells mit den vordefinierten Schrankmodulen gründlich durch. Finden Sie keinen geeigneten Schubladenschränk, nutzen Sie den Vorteil des Baukastensystems der Möbel POLAK und gestalten Sie das Modul nach Ihren Wünschen und Vorstellungen selbst. Auf einer speziellen Seite steht Ihnen ein umfangreiches Gehäusesortiment mit unterschiedlichen Höhen, Schubladen, Türen und sonstigem Zubehör zur Verfügung. Sie können ein leeres Gehäuse ganz nach Ihren Vorstellungen ausstatten. Standardmäßige Ausstattung eines Schubladenschranke enthält ein Zentralschließsystem und eine Schubladenverriegelung. Falls Sie einen Schubladenschränk mit Rollen konfigurieren möchten, vergessen Sie nicht, den Schränk mit Schubladen mit Sicherung auszustatten.



Basisfarbausführung

Die Farbkombination Gehäuse RAL 7035, Schubladen (Türen) RAL 5012 wird dann angewandt, wenn in der Bestellung keine gewünschte Farbstellung angeführt ist.





Standardkonfiguration

Höhe 840 mm



Tür
750 mm

Bestellnummer	Schließung
ZE84-1	Zylinderschloss

Maße 578 x 753 x 840 mm
1x Tür, 2x Fachboden
📦 41 kg



75 E
125 E
Tür
550 mm

Bestellnummer	Schließung
ZE84-2	Zylinderschloss

Maße 578 x 753 x 840 mm
2x Schublade, Tür, 1x Fachboden
📦 54 kg



150 E
300 E
300 E

Bestellnummer	Schließung
ZE84-3	Zylinderschloss
ZE84-3C	Codeschloss
ZE84-3F	Schloss mit Chip

Maße 578 x 753 x 840 mm
3x Schublade
📦 68 kg



75 E
125 E
250 E
300 E

Bestellnummer	Schließung
ZE84-4	Zylinderschloss
ZE84-4C	Codeschloss
ZE84-4F	Schloss mit Chip

Maße 578 x 753 x 840 mm
4x Schublade
📦 74 kg



75 E
100 E
125 E
200 E
250 E

Bestellnummer	Schließung
ZE84-5	Zylinderschloss
ZE84-5C	Codeschloss
ZE84-5F	Schloss mit Chip

Maße 578 x 753 x 840 mm
5x Schublade
📦 81 kg



75 E
75 E
100 E
150 E
150 E
200 E

Bestellnummer	Schließung
ZE84-6	Zylinderschloss
ZE84-6C	Codeschloss
ZE84-6F	Schloss mit Chip

Maße 578 x 753 x 840 mm
6x Schublade
📦 88 kg



75 E
75 E
100 E
100 E
125 E
125 E
150 E

Bestellnummer	Schließung
ZE84-7	Zylinderschloss
ZE84-7C	Codeschloss
ZE84-7F	Schloss mit Chip

Maße 578 x 753 x 840 mm
7x Schublade
📦 95 kg



75 E
75 E
75 E
75 E
100 E
100 E
125 E
125 E

Bestellnummer	Schließung
ZE84-8	Zylinderschloss
ZE84-8C	Codeschloss
ZE84-8F	Schloss mit Chip

Maße 578 x 753 x 840 mm
8x Schublade
📦 102 kg



75 E
75 E
75 E
75 E
75 E
75 E
100 E
100 E
100 E

Bestellnummer	Schließung
ZE84-9	Zylinderschloss
ZE84-9C	Codeschloss
ZE84-9F	Schloss mit Chip

Maße 578 x 753 x 840 mm
9x Schublade
📦 109 kg

Standardkonfiguration

Höhe 990 mm



100 E
Tür
800 mm

Bestellnummer	Schließung
ZE99-1	Zylinderschloss

Maße 578 x 753 x 990 mm
1x Schublade, Tür, 2x Fachboden
📦 52 kg



75 E
125 E
150 E
Tür
550 mm

Bestellnummer	Schließung
ZE99-2	Zylinderschloss

Maße 578 x 753 x 990 mm
3x Schublade, Tür, 1x Fachboden
📦 70 kg



100 E
100 E
100 E
300 E
300 E

Bestellnummer	Schließung
ZE99-3	Zylinderschloss
ZE99-3C	Codeschloss
ZE99-3F	Schloss mit Chip

Maße 578 x 753 x 990 mm
5x Schublade
📦 89 kg



75 E
100 E
125 E
150 E
150 E
300 E

Bestellnummer	Schließung
ZE99-4	Zylinderschloss
ZE99-4C	Codeschloss
ZE99-4F	Schloss mit Chip

Maße 578 x 753 x 990 mm
6x Schublade
📦 97 kg



100 E
200 E
300 E
300 E

Bestellnummer	Schließung
ZE99-5	Zylinderschloss
ZE99-5C	Codeschloss
ZE99-5F	Schloss mit Chip

Maße 578 x 753 x 990 mm
4x Schublade
📦 81 kg



75 E
100 E
100 E
125 E
150 E
150 E
200 E

Bestellnummer	Schließung
ZE99-6	Zylinderschloss
ZE99-6C	Codeschloss
ZE99-6F	Schloss mit Chip

Maße 578 x 753 x 990 mm
7x Schublade
📦 103 kg



Höhe 1215 mm



75 E
75 E
75 E
100 E
Tür
800 mm

Bestellnummer	Schließung
ZE120-1	Zylinderschloss

Maße 578 x 753 x 1215 mm
4x Schublade, Tür, 2x Fachboden
📦 86 kg



75 E
100 E
125 E
125 E
150 E
Tür
550 mm

Bestellnummer	Schließung
ZE120-2	Zylinderschloss

Maße 578 x 753 x 1215 mm
5x Schublade, Tür, 1x Fachboden
📦 93 kg



100 E
125 E
300 E
300 E
300 E

Bestellnummer	Schließung
ZE120-3	Zylinderschloss
ZE120-3C	Codeschloss
ZE120-3F	Schloss mit Chip

Maße 578 x 753 x 1215 mm
5x Schublade
📦 98 kg



75 E
75 E
75 E
100 E
100 E
150 E
150 E
200 E
200 E

Bestellnummer	Schließung
ZE120-4	Zylinderschloss
ZE120-4C	Codeschloss
ZE120-4F	Schloss mit Chip

Maße 578 x 753 x 1215 mm
9x Schublade
📦 130 kg



100 E
100 E
125 E
200 E
300 E
300 E

Bestellnummer	Schließung
ZE120-5	Zylinderschloss
ZE120-5C	Codeschloss
ZE120-5F	Schloss mit Chip

Maße 578 x 753 x 1215 mm
6x Schublade
📦 105 kg

Mobile Container



75 E
125 E
300 E

Bestellnummer	Schließung
ZEM59-1	Zylinderschloss

Maße 578 x 753 x 810 mm
Gummiunterlage, 3x Schublade
2x Rolle KP 125 mm
2x Rolle KPOB 125 mm
📦 65 kg



75 E
100 E
125 E
200 E

Bestellnummer	Schließung
ZEM59-2	Zylinderschloss

Maße 578 x 753 x 810 mm
Gummiunterlage, 4x Schublade
2x Rolle KP 125 mm
2x Rolle KPOB 125 mm
📦 73 kg



75 E
100 E
125 E
300 E

Bestellnummer	Schließung
ZEM69-1	Zylinderschloss

Maße 578 x 753 x 910 mm
Gummiunterlage, 4x Schublade
2x Rolle KP 125 mm
2x Rolle KPOB 125 mm
📦 78 kg



75 E
100 E
125 E
200 E
250 E

Bestellnummer	Schließung
ZEM84-1	Zylinderschloss

Maße 578 x 753 x 1060 mm
Gummiunterlage, 5x Schublade
2x Rolle KP 125 mm
2x Rolle KPOB 125 mm
📦 91 kg

Gehäuse und Schubladen

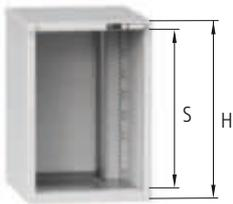

Schrankgehäuse 27 x 36D

Bestellnummer Zylinderschloss	Bestellnummer Codeschloss	Bestellnummer Schloss mit Chip	S mm	H mm	⚖️ kg	👤 kg
ZEK39	ZEK39C	ZEK39F	300	390	250	18
ZEK59	ZEK59C	ZEK59F	500	590	450	23
ZEK69	ZEK69C	ZEK69F	600	690	450	24
ZEK74	ZEK74C	ZEK74F	650	740	700	27
ZEK84	ZEK84C	ZEK84F	750	840	700	29
ZEK99	ZEK99C	ZEK99F	900	990	700	33
ZEK120	ZEK120C	ZEK120F	1125	1215	700	38
ZEK140	ZEK140C	ZEK140F	1325	1415	700	42



Bei einer Bestellung des Gestells mit Codeschloss bzw. mit Chipkarte, kann dieses Gestell nur mit Schubladen ausgestattet werden - das Gestell kann nicht mit Türen kombiniert werden.

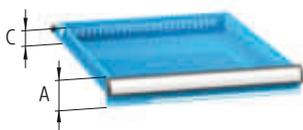

Schubladen 27 x 36D – einfacher Auszug

Bestellnummer Schubl. o. Sich	Bestellnummer Schubl. m. Sich	Fronthöhe A mm	Seitenwand- höhe C mm	⚖️ kg	👤 kg
ZEE75	ZEE75P	75	50	70	8,9
ZEE100	ZEE100P	100	75	70	9,5
ZEE125	ZEE125P	125	75	70	9,7
ZEE150	ZEE150P	150	125	70	10,5
ZEE200	ZEE200P	200	175	70	11,5
ZEE250	ZEE250P	250	175	70	11,9
ZEE300	ZEE300P	300	275	70	13,5



Schubladensicherung

Sicherheitselement, das die selbsttätige Öffnung der Schublade verhindert. Die Sicherung gehört zur standardmäßigen Ausstattung unserer mobilen Produkte.

Schubladen 27 x 36D – Vollauszug

Bestellnummer Schubl. o. Sich	Bestellnummer Schubl. m. Sich	Fronthöhe A mm	Seitenwand- höhe C mm	⚖️ kg	👤 kg
ZET75	ZET75P	75	50	200	13,9
ZET100	ZET100P	100	75	200	14,5
ZET125	ZET125P	125	75	200	14,7
ZET150	ZET150P	150	125	200	15,5
ZET200	ZET200P	200	175	200	16,5
ZET250	ZET250P	250	175	200	16,9
ZET300	ZET300P	300	275	200	18,5

Wie Sie die eigene Schubladenschrank-Konfiguration zusammenstellen können:

1. Wählen Sie die Gehäusehöhe.
2. Wählen Sie eine solche Schubladenzahl, dass die Summe der Schubladen-Frontseiten A (ggf. Türen) der lichten Weite des Gehäuses S entspricht.
3. Wählen Sie die Farbe des Gehäuses und der Schubladen (Türen).
4. Wählen Sie das Zubehör und die Zusatzteile.

Standardmäßige Farbstellung ohne Aufpreis



RAL 7035 RAL 5012 RAL 5010



Auf der Seite 17 finden Sie ausführliche Informationen zur Farbstellung des Produkts.

Farbstellung mit Aufschlag 8 %



RAL 9010 RAL 9005 RAL 8011



Zubehör

27 x 36D



Abrollrand

Bestellnummer	W x D mm
ZH2736	578 x 753

Dreiseitiger 20 mm hoher Abrollrand
freiliegende 3 mm starke Gummimatte.
Kann nicht dazu bestellt werden.

📦 2,2 kg



Griffe

Bestellnummer
MK1

Die Lieferung beinhaltet 1 Paar Griffe.
Kann nicht dazu bestellt werden.

📦 1,8 kg



Holzplatte

Bestellnummer	W x D mm
DH2736	578 x 753

Die 40 mm dicke Buchenplatte ist
am Schrankdeckel angeschraubt

📦 10,4 kg



Fachboden

Bestellnummer	W x D mm
VP2736	564 x 638

Fachboden Zn Blech, Tragfähigkeit 50 kg
dank Lochung der Schrankwände höhen-
verstellbar

4x Haken zum Einhängen des Fachbodens
📦 4,0 kg



Tür

Bestellnummer	Höhe mm
D27-500	500
D27-600	600
D27-650	650
D27-750	750

Die technische Ausführung der Tür
ermöglicht, den Türöffnungssinn
von links auf rechts umzubauen
Farbstellung siehe Seite 17



Tür mit Schwelle

Bestellnummer	Höhe mm
DP27-550	500 + 50 Schwelle
DP27-650	600 + 50 Schwelle
DP27-700	650 + 50 Schwelle
DP27-800	750 + 50 Schwelle

Die technische Ausführung der Tür
ermöglicht, den Türöffnungssinn
von links auf rechts umzubauen
Farbstellung siehe Seite 17



Sockel

Bestellnummer	Höhe mm
SO2736	100

2 St. abnehmbare Frontseiten

📦 11,1 kg

Einteilungsmaterial für Schubladen - Sets

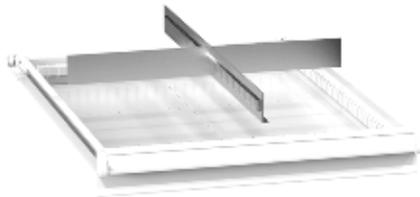

Metalleinteilungen

Schubl. Fronthöhe mm	Bestellnummer	kg
75	273611	0,5
100, 125	273612	0,7
150	273613	1,2
200, 250	273614	1,7
300	273615	2,6

2 St. glatte Einteilungen
1 St. geschlitzte Einteilungen



Metalleinteilungen

Schubl. Fronthöhe mm	Bestellnummer	kg
75	273621	1,0
100, 125	273622	1,5
150	273623	2,4
200, 250	273624	3,4
300	273625	5,2

6 St. glatte Einteilungen
2 St. geschlitzte Einteilungen

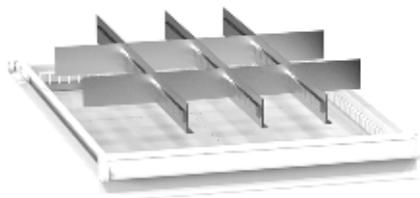

Metalleinteilungen

Schubl. Fronthöhe mm	Bestellnummer	kg
75	273631	1,4
100, 125	273632	2,1
150	273633	3,4
200, 250	273634	4,8
300	273635	7,3

8 St. glatte Einteilungen
3 St. geschlitzte Einteilungen

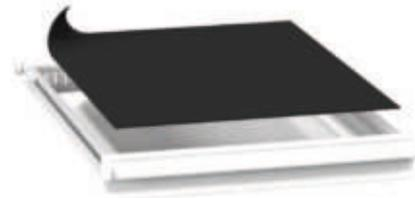

Rutschfeste Unterlage

Bestellnummer	W x D mm
PG2736	459 x 612

Schaumgummi Dicke 3 mm
kg 0,1



27 x 36D

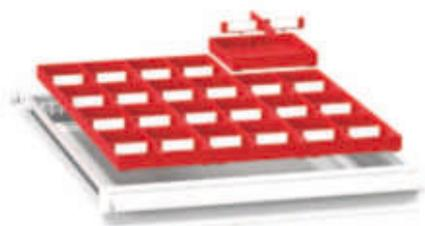

Boxen

Mindesthöhe der Schubladenfront mm	Bestellnummer	kg
75	2736PK25	1,1
75	2736PK50	1,8
100	2736PK75	2,4

12 St. Boxen, W x D 153 x 153 mm
 12 St. große Trenneinsätze
 24 St. kleine Trenneinsätze



Mulden

Muldenbreite mm	Bestellnummer	kg
70	2736PU2	1,2

12 St. 2-teilige Mulden, W x D 153 x 153 mm
 24 St. Trenneinsätze

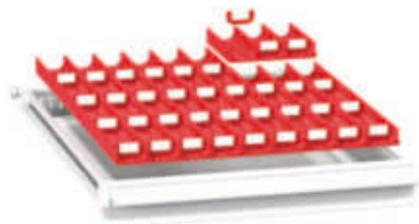

Mulden

Muldenbreite mm	Bestellnummer	kg
45	2736PU3	1,3

12 St. 3-teilige Mulden, W x D 153 x 153 mm
 36 St. Trenneinsätze

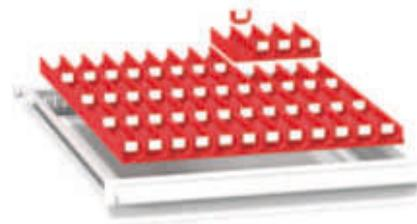

Mulden

Muldenbreite mm	Bestellnummer	kg
33	2736PU4	1,5

12 St. 4-teilige Mulden, W x D 153 x 153 mm
 48 St. Trenneinsätze

Schubladenschränke 54 x 36D

Auf den folgenden Seiten finden Sie die meistverkauften Module unserer Schubladenschränke der Serie ZG. Lesen Sie bitte die Seiten dieses Modells mit den vordefinierten Schrankmodulen gründlich durch. Finden Sie keinen geeigneten Schubladenschrank, nutzen Sie den Vorteil des Baukastensystems der Möbel POLAK und gestalten Sie das Modul nach Ihren Wünschen und Vorstellungen selbst. Auf einer speziellen Seite steht Ihnen ein umfangreiches Gehäusesortiment mit unterschiedlichen Höhen, Schubladen, Türen und sonstigem Zubehör zur Verfügung. Sie können ein leeres Gehäuse ganz nach Ihren Vorstellungen ausstatten. Standardmäßige Ausstattung eines Schubladenschanks enthält ein Zentralschließsystem und eine Schubladenverriegelung. Falls Sie einen Schubladenschrank mit Rollen konfigurieren möchten, vergessen Sie nicht, den Schrank mit Schubladen mit Sicherung auszustatten.

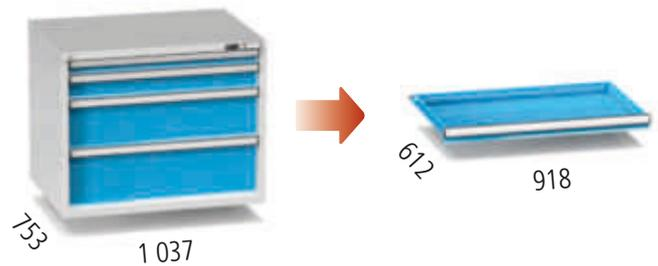

Basisfarbausführung

Die Farbkombination Gehäuse RAL 7035, Schubladen (Türen) RAL 5012 wird dann angewandt, wenn in der Bestellung keine gewünschte Farbstellung angeführt ist.



**SMART
FURNITURE**
www.smfu.eu



Standardkonfiguration

Höhe 840 mm



150 E
300 E
300 E

Bestellnummer	Schließung
ZG84-1	Zylinderschloss
ZG84-1C	Codeschloss
ZG84-1F	Schloss mit Chip

Maße 1037 x 753 x 840 mm
3x Schublade
📦 91 kg



75 E
125 E
250 E
300 E

Bestellnummer	Schließung
ZG84-2	Zylinderschloss
ZG84-2C	Codeschloss
ZG84-2F	Schloss mit Chip

Maße 1037 x 753 x 840 mm
4x Schublade
📦 101 kg



75 E
100 E
125 E
200 E
250 E

Bestellnummer	Schließung
ZG84-3	Zylinderschloss
ZG84-3C	Codeschloss
ZG84-3F	Schloss mit Chip

Maße 1037 x 753 x 840 mm
5x Schublade
📦 112 kg



75 E
100 E
100 E
125 E
150 E
200 E

Bestellnummer	Schließung
ZG84-4	Zylinderschloss
ZG84-4C	Codeschloss
ZG84-4F	Schloss mit Chip

Maße 1037 x 753 x 840 mm
6x Schublade
📦 123 kg



75 E
75 E
100 E
100 E
125 E
125 E
150 E

Bestellnummer	Schließung
ZG84-5	Zylinderschloss
ZG84-5C	Codeschloss
ZG84-5F	Schloss mit Chip

Maße 1037 x 753 x 840 mm
7x Schublade
📦 132 kg



75 E
75 E
75 E
75 E
100 E
100 E
125 E
125 E

Bestellnummer	Schließung
ZG84-6	Zylinderschloss
ZG84-6C	Codeschloss
ZG84-6F	Schloss mit Chip

Maße 1037 x 753 x 840 mm
8x Schublade
📦 140 kg



75 E
75 E
75 E
75 E
75 E
75 E
100 E
100 E
100 E

Bestellnummer	Schließung
ZG84-7	Zylinderschloss
ZG84-7C	Codeschloss
ZG84-7F	Schloss mit Chip

Maße 1037 x 753 x 840 mm
9x Schublade
📦 153 kg



75 E
125 E

Tür
550 mm

Bestellnummer	Schließung
ZG84-8	Zylinderschloss

Maße 1037 x 753 x 840 mm
2x Schublade, Tür, 1x Fachboden
📦 76 kg

Standardkonfiguration

Höhe 990 mm



100 E
200 E
300 E
300 E

Bestellnummer	Schließung
ZG99-1	Zylinderschloss
ZG99-1C	Codeschloss
ZG99-1F	Schloss mit Chip

Maße 1037 x 753 x 990 mm
4x Schublade
📦 113 kg



100 E
100 E
100 E
300 E
300 E

Bestellnummer	Schließung
ZG99-2	Zylinderschloss
ZG99-2C	Codeschloss
ZG99-2F	Schloss mit Chip

Maße 1037 x 753 x 990 mm
5x Schublade
📦 123 kg



75 E
100 E
125 E
150 E
150 E
300 E

Bestellnummer	Schließung
ZG99-3	Zylinderschloss
ZG99-3C	Codeschloss
ZG99-3F	Schloss mit Chip

Maße 1037 x 753 x 990 mm
6x Schublade
📦 132 kg



75 E
100 E
100 E
125 E
150 E
150 E
200 E

Bestellnummer	Schließung
ZG99-4	Zylinderschloss
ZG99-4C	Codeschloss
ZG99-4F	Schloss mit Chip

Maße 1037 x 753 x 990 mm
7x Schublade
📦 140 kg



75 E
75 E
100 E
100 E
100 E
100 E
150 E
200 E

Bestellnummer	Schließung
ZG99-5	Zylinderschloss
ZG99-5C	Codeschloss
ZG99-5F	Schloss mit Chip

Maße 1037 x 753 x 990 mm
8x Schublade
📦 151 kg



100 E
Tür
800 mm

Bestellnummer	Schließung
ZG99-6	Zylinderschloss

Maße 1037 x 753 x 990 mm
1x Schublade, Tür, 2x Fachboden
📦 77 kg



75 E
125 E
150 E
Tür
550 mm

Bestellnummer	Schließung
ZG99-7	Zylinderschloss

Maße 1037 x 753 x 990 mm
3x Schublade, Tür, 1x Fachboden
📦 96 kg



Höhe 1215 mm



100 E
125 E
300 E
300 E
300 E

Bestellnummer	Schließung
ZG120-1	Zylinderschloss
ZG120-1C	Codeschloss
ZG120-1F	Schloss mit Chip

Maße 1037 x 753 x 1215 mm
5x Schublade
📦 133 kg



100 E
100 E
125 E
200 E
300 E
300 E

Bestellnummer	Schließung
ZG120-2	Zylinderschloss
ZG120-2C	Codeschloss
ZG120-2F	Schloss mit Chip

Maße 1037 x 753 x 1215 mm
6x Schublade
📦 143 kg



75 E
75 E
100 E
100 E
125 E
150 E
200 E
300 E

Bestellnummer	Schließung
ZG120-3	Zylinderschloss
ZG120-3C	Codeschloss
ZG120-3F	Schloss mit Chip

Maße 1037 x 753 x 1215 mm
8x Schublade
📦 163 kg



75 E
75 E
75 E
100 E
100 E
100 E
150 E
150 E
200 E
200 E

Bestellnummer	Schließung
ZG120-4	Zylinderschloss
ZG120-4C	Codeschloss
ZG120-4F	Schloss mit Chip

Maße 1037 x 753 x 1215 mm
9x Schublade
📦 173 kg



75 E
75 E
75 E
100 E
100 E
100 E
100 E
100 E
200 E
200 E

Bestellnummer	Schließung
ZG120-5	Zylinderschloss
ZG120-5C	Codeschloss
ZG120-5F	Schloss mit Chip

Maße 1037 x 753 x 1215 mm
10x Schublade
📦 183 kg



75 E
75 E
75 E
100 E
Tür
800 mm

Bestellnummer	Schließung
ZG120-6	Zylinderschloss

Maße 1037 x 753 x 1215 mm
4x Schublade, Tür, 2x Fachboden
📦 119 kg

Mobile Container



75 E
125 E
300 E

Bestellnummer	Schließung
ZGM59-1	Zylinderschloss

Maße 1037 x 753 x 855 mm
Gummiunterlage, 3x Schublade
2x Rolle KP 160 mm
2x Rolle KPOB 160 mm
📦 89 kg



75 E
100 E
125 E
300 E

Bestellnummer	Schließung
ZGM69-1	Zylinderschloss

Maße 1037 x 753 x 955 mm
Gummiunterlage, 4x Schublade
2x Rolle KP 160 mm
2x Rolle KPOB 160 mm
📦 105 kg



75 E
100 E
125 E
200 E
250 E

Bestellnummer	Schließung
ZGM84-1	Zylinderschloss

Maße 1037 x 753 x 1105 mm
Gummiunterlage, 5x Schublade
2x Rolle KP 160 mm
2x Rolle KPOB 160 mm
📦 129 kg

Gehäuse und Schubladen



Schrankgehäuse 54 x 36D

Bestellnummer Zylinderschloss	Bestellnummer Codeschloss	Bestellnummer Schloss mit Chip	S mm	H mm	⚖️ kg	👤 kg
ZGK39	ZGK39C	ZGK39F	300	390	250	25
ZGK59	ZGK59C	ZGK59F	500	590	450	31
ZGK69	ZGK69C	ZGK69F	600	690	450	33
ZGK74	ZGK74C	ZGK74F	650	740	700	35
ZGK84	ZGK84C	ZGK84F	750	840	700	38
ZGK99	ZGK99C	ZGK99F	900	990	700	42
ZGK120	ZGK120C	ZGK120F	1125	1215	700	48
ZGK140	ZGK140C	ZGK140F	1325	1415	700	53



Bei einer Bestellung des Gestells mit Codeschloss bzw. mit Chipkarte, kann dieses Gestell nur mit Schubladen ausgestattet werden - das Gestell kann nicht mit Türen kombiniert werden.



Schubladen 54 x 36D – einfacher Auszug

Bestellnummer Schubl. o. Sich.	Bestellnummer Schubl. m. Sich.	Fronthöhe A mm	Seitenwand- höhe C mm	⚖️ kg	👤 kg
ZGE75	ZGE75P	75	50	70	12,3
ZGE100	ZGE100P	100	75	70	13,1
ZGE125	ZGE125P	125	75	70	13,5
ZGE150	ZGE150P	150	125	70	14,7
ZGE200	ZGE200P	200	175	70	16,2
ZGE250	ZGE250P	250	175	70	16,9
ZGE300	ZGE300P	300	275	70	19,3



Schubladensicherung

Sicherheitselement, das die selbsttätige Öffnung der Schublade verhindert. Die Sicherung gehört zur standardmäßigen Ausstattung unserer mobilen Produkte.

Schubladen 54 x 36D – Vollauszug

Bestellnummer Schubl. o. Sich.	Bestellnummer Schubl. m. Sich.	Fronthöhe A mm	Seitenwand- höhe C mm	⚖️ kg	👤 kg
ZGT75	ZGT75P	75	50	200	17,3
ZGT100	ZGT100P	100	75	200	18,1
ZGT125	ZGT125P	125	75	200	18,5
ZGT150	ZGT150P	150	125	200	19,7
ZGT200	ZGT200P	200	175	200	21,2
ZGT250	ZGT250P	250	175	200	21,9
ZGT300	ZGT300P	300	275	200	24,3

Wie Sie die eigene Schubladenschrank-Konfiguration zusammenstellen können:

1. Wählen Sie die Gehäusehöhe.
2. Wählen Sie eine solche Schubladenzahl, dass die Summe der Schubladen-Frontseiten A (ggf. Türen) der lichten Weite des Gehäuses S entspricht.
3. Wählen Sie die Farbe des Gehäuses und der Schubladen (Türen).
4. Wählen Sie das Zubehör und die Zusatzeile.

Standardmäßige Farbstellung ohne Aufpreis



RAL 7035 RAL 5012 RAL 5010



Auf der Seite 17 finden Sie ausführliche Informationen zur Farbstellung des Produkts.

Farbstellung mit Aufschlag 8 %

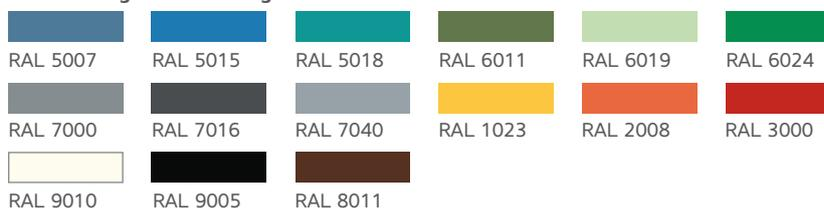

RAL 9010 RAL 9005 RAL 8011



Zubehör

54 x 36D



Abrollrand

Bestellnummer	W x D mm
ZH5436	1037 x 753

Dreiseitiger 20 mm hoher Abrollrand
freiliegende 3 mm starke Gummimatte.
Kann nicht dazu bestellt werden.
📦 3,5 kg



Griffe

Bestellnummer
MK1

Die Lieferung beinhaltet 1 Paar Griffe.
Kann nicht dazu bestellt werden.
📦 1,8 kg



Holzplatte

Bestellnummer	W x D mm
DH5436	1037 x 753

Die 40 mm dicke Buchenplatte ist
am Schrankdeckel angeschraubt
📦 20,1 kg



Fachboden

Bestellnummer	W x D mm
VP5436	1023 x 638

Fachboden Zn Blech, Tragfähigkeit 50 kg
dank Lochung der Schrankwände höhen-
verstellbar
4x Haken zum Einhängen des Fachbodens
📦 6,7 kg



Tür

Bestellnummer	Höhe mm
D54-500	500
D54-600	600
D54-650	650
D54-750	750

Die technische Ausführung der Tür
ermöglicht, den Türöffnungssinn
von links auf rechts umzubauen
Farbstellung siehe Seite 17



Tür mit Schwelle

Bestellnummer	Höhe mm
DP54-550	500 + 50 Schwelle
DP54-650	600 + 50 Schwelle
DP54-700	650 + 50 Schwelle
DP54-800	750 + 50 Schwelle

Die technische Ausführung der Tür
ermöglicht, den Türöffnungssinn
von links auf rechts umzubauen
Farbstellung siehe Seite 17



Sockel

Bestellnummer	Höhe mm
SO5436	100

2 St. abnehmbare Frontseiten
📦 20,7 kg

Einteilungsmaterial für Schubladen - Sets



Metalleinteilungen

Schubl. Fronthöhe mm	Bestellnummer	kg
75	543611	0,6
100, 125	543612	0,9
150	543613	1,5
200, 250	543614	2,0
300	543615	3,1

2 St. glatte Einteilungen
1 St. geschlitzte Einteilungen

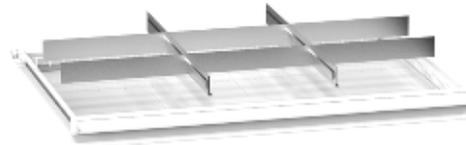

Metalleinteilungen

Schubl. Fronthöhe mm	Bestellnummer	kg
75	543621	1,2
100, 125	543622	1,7
150	543623	2,9
200, 250	543624	4,1
300	543625	6,2

6 St. glatte Einteilungen
2 St. geschlitzte Einteilungen

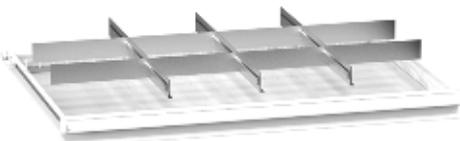

Metalleinteilungen

Schubl. Fronthöhe mm	Bestellnummer	kg
75	543631	1,6
100, 125	543632	2,3
150	543633	3,9
200, 250	543634	5,5
300	543635	8,3

8 St. glatte Einteilungen
3 St. geschlitzte Einteilungen



Rutschfeste Unterlage

Bestellnummer	W x D mm
PG5436	918 x 612

Schaumgummi Dicke 3 mm
kg 0,2 kg



54 x 36D

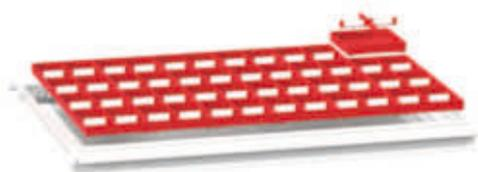

Boxen

Mindesthöhe der Schubladenfront mm	Bestellnummer	kg
75	5436PK25	2,2
75	5436PK50	3,6
100	5436PK75	4,8

24 St. Boxen, W x D 153 x 153 mm

24 St. große Trenneinsätze

48 St. kleine Trenneinsätze

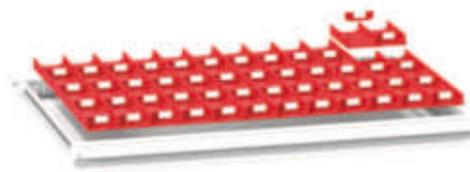

Mulden

Muldenbreite mm	Bestellnummer	kg
70	5436PU2	2,4

24 St. 2-teilige Mulden, W x D 153 x 153 mm

48 St. Trenneinsätze

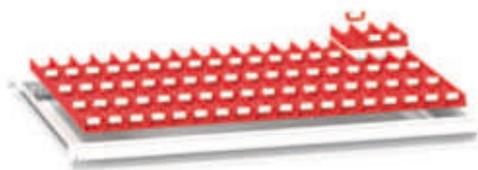

Mulden

Muldenbreite mm	Bestellnummer	kg
45	5436PU3	2,6

24 St. 3-teilige Mulden, W x D 153 x 153 mm

72 St. Trenneinsätze

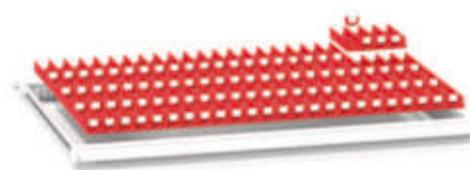

Mulden

Muldenbreite mm	Bestellnummer	kg
33	5436PU4	3,1

24 St. 4-teilige Mulden, W x D 153 x 153 mm

96 St. Trenneinsätze

Schubladenschränke 19 x 36D

Auf den folgenden Seiten finden Sie die meistverkauften Module unserer Schubladenschränke der Serie ZH. Lesen Sie bitte die Seiten dieses Modells mit den vordefinierten Schrankmodulen gründlich durch. Finden Sie keinen geeigneten Schubladenschränk, nutzen Sie den Vorteil des Baukastensystems der Möbel POLAK und gestalten Sie das Modul nach Ihren Wünschen und Vorstellungen selbst. Auf einer speziellen Seite steht Ihnen ein umfangreiches Gehäusesortiment mit unterschiedlichen Höhen, Schubladen, Türen und sonstigem Zubehör zur Verfügung. Sie können ein leeres Gehäuse ganz Ihren Vorstellungen ausstatten. Standardmäßige Ausstattung eines Schubladenschranks enthält ein Zentralschließsystem und eine Schubladenverriegelung. Falls Sie einen Schubladenschränk mit Rollen konfigurieren möchten, vergessen Sie nicht, den Schränk mit Schubladen mit Sicherung auszustatten.



Basisfarbausführung

Die Farbkombination Gehäuse RAL 7035, Schubladen (Türen) RAL 5012 wird dann angewandt, wenn in der Bestellung keine gewünschte Farbstellung angeführt ist.





Standardkonfiguration

Höhe 840 mm



Tür
750 mm

Bestellnummer	Schließung
ZH84-1	Zylinderschloss

Maße 442 x 753 x 840 mm
Tür, 2x Fachboden
📦 35 kg



75 E
125 E
Tür
550 mm

Bestellnummer	Schließung
ZH84-2	Zylinderschloss

Maße 442 x 753 x 840 mm
2x Schublade, Tür, 1x Fachboden
📦 48 kg



150 E
300 E
300 E

Bestellnummer	Schließung
ZH84-3	Zylinderschloss
ZH84-3C	Codeschloss
ZH84-3F	Schloss mit Chip

Maße 442 x 753 x 840 mm
3x Schublade
📦 59 kg



75 E
125 E
250 E
300 E

Bestellnummer	Schließung
ZH84-4	Zylinderschloss
ZH84-4C	Codeschloss
ZH84-4F	Schloss mit Chip

Maße 442 x 753 x 840 mm
4x Schublade
📦 65 kg



75 E
100 E
125 E
200 E
250 E

Bestellnummer	Schließung
ZH84-5	Zylinderschloss
ZH84-5C	Codeschloss
ZH84-5F	Schloss mit Chip

Maße 442 x 753 x 840 mm
5x Schublade
📦 72 kg



75 E
75 E
100 E
150 E
150 E
200 E

Bestellnummer	Schließung
ZH84-6	Zylinderschloss
ZH84-6C	Codeschloss
ZH84-6F	Schloss mit Chip

Maße 442 x 753 x 840 mm
6x Schublade
📦 79 kg



75 E
75 E
100 E
100 E
125 E
125 E
150 E

Bestellnummer	Schließung
ZH84-7	Zylinderschloss
ZH84-7C	Codeschloss
ZH84-7F	Schloss mit Chip

Maße 442 x 753 x 840 mm
7x Schublade
📦 85 kg



75 E
75 E
75 E
75 E
100 E
100 E
125 E
125 E

Bestellnummer	Schließung
ZH84-8	Zylinderschloss
ZH84-8C	Codeschloss
ZH84-8F	Schloss mit Chip

Maße 442 x 753 x 840 mm
8x Schublade
📦 92 kg



75 E
75 E
75 E
75 E
75 E
75 E
100 E
100 E
100 E

Bestellnummer	Schließung
ZH84-9	Zylinderschloss
ZH84-9C	Codeschloss
ZH84-9F	Schloss mit Chip

Maße 442 x 753 x 840 mm
9x Schublade
📦 99 kg

Standardkonfiguration

Höhe 990 mm



100 E
Tür
800 mm

Bestellnummer	Schließung
ZH99-1	Zylinderschloss

Maße 442 x 753 x 990 mm
1x Schublade, Tür, 2x Fachboden
📦 48 kg



75 E
125 E
150 E
Tür
550 mm

Bestellnummer	Schließung
ZH99-2	Zylinderschloss

Maße 442 x 753 x 990 mm
3x Schublade, Tür, 1x Fachboden
📦 61 kg



100 E
100 E
100 E
300 E
300 E

Bestellnummer	Schließung
ZH99-3	Zylinderschloss
ZH99-3C	Codeschloss
ZH99-3F	Schloss mit Chip

Maße 442 x 753 x 990 mm
5x Schublade
📦 79 kg



75 E
100 E
125 E
150 E
150 E
300 E

Bestellnummer	Schließung
ZH99-4	Zylinderschloss
ZH99-4C	Codeschloss
ZH99-4F	Schloss mit Chip

Maße 442 x 753 x 990 mm
6x Schublade
📦 86 kg



100 E
200 E
300 E
300 E

Bestellnummer	Schließung
ZH99-5	Zylinderschloss
ZH99-5C	Codeschloss
ZH99-5F	Schloss mit Chip

Maße 442 x 753 x 990 mm
4x Schublade
📦 72 kg



75 E
100 E
100 E
125 E
150 E
150 E
200 E

Bestellnummer	Schließung
ZH99-6	Zylinderschloss
ZH99-6C	Codeschloss
ZH99-6F	Schloss mit Chip

Maße 442 x 753 x 990 mm
7x Schublade
📦 92 kg



Höhe 1215 mm



75 E
75 E
75 E
100 E
Tür
800 mm

Bestellnummer	Schließung
ZH120-1	Zylinderschloss

Maße 442 x 753 x 1215 mm
4x Schublade, Tür, 2x Fachboden
📦 76 kg



75 E
100 E
125 E
125 E
150 E
Tür
550 mm

Bestellnummer	Schließung
ZH120-2	Zylinderschloss

Maße 442 x 753 x 1215 mm
5x Schublade, Tür, 1x Fachboden
📦 83 kg



100 E
125 E
300 E
300 E
300 E

Bestellnummer	Schließung
ZH120-3	Zylinderschloss
ZH120-3C	Codeschloss
ZH120-3F	Schloss mit Chip

Maße 442 x 753 x 1215 mm
5x Schublade
📦 87 kg



75 E
75 E
75 E
100 E
100 E
150 E
150 E
200 E
200 E

Bestellnummer	Schließung
ZH120-4	Zylinderschloss
ZH120-4C	Codeschloss
ZH120-4F	Schloss mit Chip

Maße 442 x 753 x 1215 mm
9x Schublade
📦 114 kg



100 E
100 E
125 E
200 E
300 E
300 E

Bestellnummer	Schließung
ZH120-5	Zylinderschloss
ZH120-5C	Codeschloss
ZH120-5F	Schloss mit Chip

Maße 442 x 753 x 1215 mm
6x Schublade
📦 94 kg

Mobile Container



75 E
125 E
300 E

Bestellnummer	Schließung
ZHM59-1	Zylinderschloss

Maße 442 x 753 x 810 mm
Gummiunterlage, 3x Schublade
2x Rolle KP 125 mm
2x Rolle KPOB 125 mm
📦 57 kg



75 E
100 E
125 E
200 E

Bestellnummer	Schließung
ZHM59-2	Zylinderschloss

Maße 442 x 753 x 810 mm
Gummiunterlage, 4x Schublade
2x Rolle KP 125 mm
2x Rolle KPOB 125 mm
📦 64 kg



75 E
100 E
125 E
300 E

Bestellnummer	Schließung
ZHM69-1	Zylinderschloss

Maße 442 x 753 x 910 mm
Gummiunterlage, 4x Schublade
2x Rolle KP 125 mm
2x Rolle KPOB 125 mm
📦 68 kg



75 E
100 E
125 E
200 E
250 E

Bestellnummer	Schließung
ZHM84-1	Zylinderschloss

Maße 442 x 753 x 1060 mm
Gummiunterlage, 5x Schublade
2x Rolle KP 125 mm
2x Rolle KPOB 125 mm
📦 81 kg

Gehäuse und Schubladen

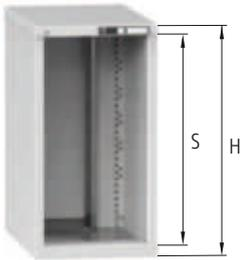

Schrankgehäuse 19 x 36D

Bestellnummer Zylinderschloss	Bestellnummer Codeschloss	Bestellnummer Schloss mit Chip	S mm	H mm	⚖️ kg	👤 kg
ZHK39	ZHK39C	ZHK39F	300	390	250	16
ZHK59	ZHK59C	ZHK59F	500	590	450	20
ZHK69	ZHK69C	ZHK69F	600	690	450	22
ZHK74	ZHK74C	ZHK74F	650	740	700	24
ZHK84	ZHK84C	ZHK84F	750	840	700	26
ZHK99	ZHK99C	ZHK99F	900	990	700	30
ZHK120	ZHK120C	ZHK120F	1125	1215	700	35
ZHK140	ZHK140C	ZHK140F	1325	1415	700	39



Bei einer Bestellung des Gestells mit Codeschloss bzw. mit Chipkarte, kann dieses Gestell nur mit Schubladen ausgestattet werden - das Gestell kann nicht mit Türen kombiniert werden.

Schubladen 19 x 36D – einfacher Auszug



Bestellnummer Schubl. o. Sich.	Bestellnummer Schubl. m. Sich.	Fronthöhe A mm	Seitenwand- höhe C mm	⚖️ kg	👤 kg
ZHE75	ZHE75P	75	50	70	7,9
ZHE100	ZHE100P	100	75	70	8,4
ZHE125	ZHE125P	125	75	70	8,6
ZHE150	ZHE150P	150	125	70	9,3
ZHE200	ZHE200P	200	175	70	10,1
ZHE250	ZHE250P	250	175	70	10,4
ZHE300	ZHE300P	300	275	70	11,8



Schubladensicherung

Sicherheitselement, das die selbsttätige Öffnung der Schublade verhindert. Die Sicherung gehört zur standardmäßigen Ausstattung unserer mobilen Produkte.

Schubladen 19 x 36D – Vollauszug

Bestellnummer Schubl. o. Sich.	Bestellnummer Schubl. m. Sich.	Fronthöhe A mm	Seitenwand- höhe C mm	⚖️ kg	👤 kg
ZHT75	ZHT75P	75	50	200	12,9
ZHT100	ZHT100P	100	75	200	13,4
ZHT125	ZHT125P	125	75	200	13,6
ZHT150	ZHT150P	150	125	200	14,3
ZHT200	ZHT200P	200	175	200	15,1
ZHT250	ZHT250P	250	175	200	15,4
ZHT300	ZHT300P	300	275	200	16,8

Wie Sie die eigene Schubladenschränke-Konfiguration zusammenstellen können:

1. Wählen Sie die Gehäusehöhe.
2. Wählen Sie eine solche Schubladenzahl, dass die Summe der Schubladen-Frontseiten A (ggf. Türen) der lichten Weite des Gehäuses S entspricht.
3. Wählen Sie die Farbe des Gehäuses und der Schubladen (Türen).
4. Wählen Sie das Zubehör und die Zusatzteile.

Standardmäßige Farbstellung ohne Aufpreis



RAL 7035 RAL 5012 RAL 5010



Auf der Seite 17 finden Sie ausführliche Informationen zur Farbstellung des Produkts.

Farbstellung mit Aufschlag 8 %



RAL 5007 RAL 5015 RAL 5018 RAL 6011 RAL 6019 RAL 6024
RAL 7000 RAL 7016 RAL 7040 RAL 1023 RAL 2008 RAL 3000
RAL 9010 RAL 9005 RAL 8011



Zubehör

19 x 36D



Abrollrand

Bestellnummer	W x D mm
ZH1936	442 x 753

Dreiseitiger 20 mm hoher Abrollrand
freiliegende 3 mm starke Gummimatte.
Kann nicht dazu bestellt werden.

📦 2,3 kg



Griffe

Bestellnummer
MK1

Die Lieferung beinhaltet 1 Paar Griffe.
Kann nicht dazu bestellt werden.

📦 1,8 kg



Holzplatte

Bestellnummer	Höhe mm
DH1936	442 x 753

Die 40 mm dicke Buchenplatte ist
am Schrankdeckel angeschraubt

📦 8 kg



Fachboden

Bestellnummer	Höhe mm
VP1936	428 x 638

Fachboden Zn Blech, Tragfähigkeit 50 kg
dank Lochung der Schrankwände höhen-
verstellbar

4x Haken zum Einhängen des Fachbodens
📦 3,2 kg



Tür

Bestellnummer	W x D mm
D19-500	500
D19-600	600
D19-650	650
D19-750	750

Die technische Ausführung der Tür
ermöglicht, den Türöffnungssinn
von links auf rechts umzubauen
Farbstellung siehe Seite 17



Tür mit Schwelle

Bestellnummer	W x D mm
DP19-550	500 + 50 Schwelle
DP19-650	600 + 50 Schwelle
DP19-700	650 + 50 Schwelle
DP19-800	750 + 50 Schwelle

Die technische Ausführung der Tür
ermöglicht, den Türöffnungssinn
von links auf rechts umzubauen
Farbstellung siehe Seite 17



Sockel

Bestellnummer	Höhe mm
SO1936	100

2 St. abnehmbare Frontseiten

📦 9,1 kg

Einteilungsmaterial für Schubladen - Sets



Metalleinteilungen

Schubl. Fronthöhe mm	Bestellnummer	👤 kg
75	193611	0,5
100, 125	193612	0,7
150	193613	1,2
200, 250	193614	1,6
300	193615	2,5

2 St. glatte Einteilungen
1 St. geschlitzte Einteilungen

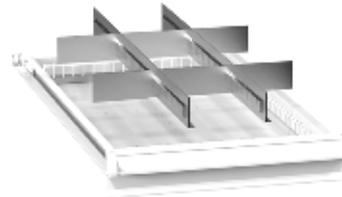

Metalleinteilungen

Schubl. Fronthöhe mm	Bestellnummer	👤 kg
75	193621	0,9
100, 125	193622	1,4
150	193623	2,3
200, 250	193624	3,2
300	193625	4,9

6 St. glatte Einteilungen
2 St. geschlitzte Einteilungen

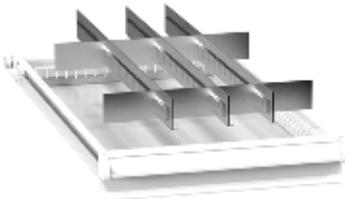

Metalleinteilungen

Schubl. Fronthöhe mm	Bestellnummer	👤 kg
75	193631	1,3
100, 125	193632	2,0
150	193633	3,3
200, 250	193634	4,6
300	193635	7,0

8 St. glatte Einteilungen
3 St. geschlitzte Einteilungen

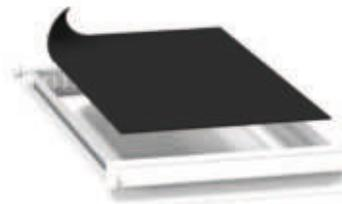

Rutschfeste Unterlage

Bestellnummer	W x D mm
PG1936	323 x 612

Schaumgummi Dicke 3 mm
👤 0,1 kg



19 x 36D

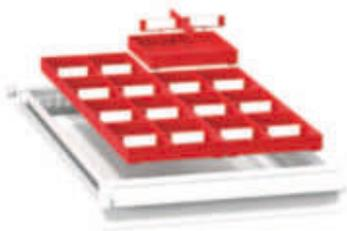

Boxen

Mindesthöhe der Schubladenfront mm	Bestellnummer	kg
75	1936PK25	0,7
75	1936PK50	1,2
100	1936PK75	1,6

8 St. Boxen, W x D 153 x 153 mm
8 St. große Trenneinsätze
16 St. kleine Trenneinsätze

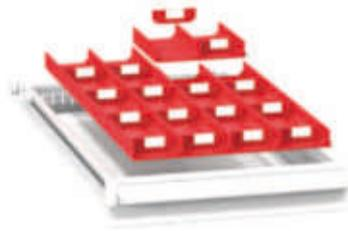

Mulden

Muldenbreite mm	Bestellnummer	kg
70	1936PU2	0,8

8 St. 2-teilige Mulden, W x D 153 x 153 mm
16 St. Trenneinsätze



Mulden

Muldenbreite mm	Bestellnummer	kg
45	1936PU3	0,9

8 St. 3-teilige Mulden, W x D 153 x 153 mm
24 St. Trenneinsätze

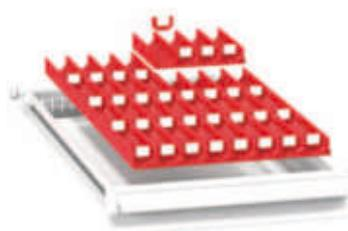

Mulden

Muldenbreite mm	Bestellnummer	kg
33	1936PU4	1

8 St. 4-teilige Mulden, W x D 153 x 153 mm
32 St. Trenneinsätze

Schubladenschränke 45 x 36D

Auf den folgenden Seiten finden Sie die meistverkauften Module unserer Schubladenschränke der Serie ZK. Lesen Sie bitte die Seiten dieses Modells mit den vordefinierten Schrankmodulen gründlich durch. Finden Sie keinen geeigneten Schubladenschrank, nutzen Sie den Vorteil des Baukastensystems der Möbel POLAK und gestalten Sie das Modul nach Ihren Wünschen und Vorstellungen selbst. Auf einer speziellen Seite steht Ihnen ein umfangreiches Gehäusesortiment mit unterschiedlichen Höhen, Schubladen, Türen und sonstigem Zubehör zur Verfügung. Sie können ein leeres Gehäuse ganz nach Ihren Vorstellungen ausstatten. Standardmäßige Ausstattung eines Schubladenschanks enthält ein Zentralschließsystem und eine Schubladenverriegelung. Falls Sie einen Schubladenschrank mit Rollen konfigurieren möchten, vergessen Sie nicht, den Schrank mit Schubladen mit Sicherung auszustatten.

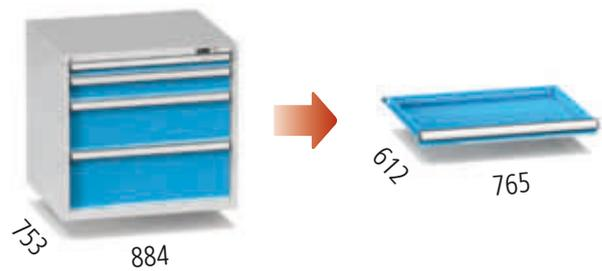

Basisfarbausführung

Die Farbkombination Gehäuse RAL 7035, Schubladen (Türen) RAL 5012 wird dann angewandt, wenn in der Bestellung keine gewünschte Farbstellung angeführt ist.



**SMART
FURNITURE**
www.smfu.eu



Standardkonfiguration

Höhe 840 mm



75 E
125 E

Tür
550 mm

Bestellnummer	Schließung
ZK84-2	Zylinderschloss

Maße 884 x 753 x 840 mm
2x Schublade, Tür, 1x Fachboden
📦 69 kg



150 E
300 E
300 E

Bestellnummer	Schließung
ZK84-3	Zylinderschloss
ZK84-3C	Codeschloss
ZK84-3F	Schloss mit Chip

Maße 884 x 753 x 840 mm
3x Schublade
📦 83 kg



75 E
125 E
250 E
300 E

Bestellnummer	Schließung
ZK84-4	Zylinderschloss
ZK84-4C	Codeschloss
ZK84-4F	Schloss mit Chip

Maße 884 x 753 x 840 mm
4x Schublade
📦 91 kg



75 E
100 E
125 E
200 E
250 E

Bestellnummer	Schließung
ZK84-5	Zylinderschloss
ZK84-5C	Codeschloss
ZK84-5F	Schloss mit Chip

Maße 884 x 753 x 840 mm
5x Schublade
📦 100 kg



75 E
75 E
100 E
150 E
150 E
200 E

Bestellnummer	Schließung
ZK84-6	Zylinderschloss
ZK84-6C	Codeschloss
ZK84-6F	Schloss mit Chip

Maße 884 x 753 x 840 mm
6x Schublade
📦 110 kg

Standardkonfiguration

Höhe 990 mm



100 E
Tür
800 mm

Bestellnummer	Schließung
ZK99-1	Zylinderschloss

Maße 884 x 753 x 990 mm
1x Schublade, Tür, 2x Fachboden
📦 67 kg



75 E
125 E
150 E
Tür
550 mm

Bestellnummer	Schließung
ZK99-2	Zylinderschloss

Maße 884 x 753 x 990 mm
3x Schublade, Tür, 1x Fachboden
📦 87 kg



100 E
100 E
100 E
300 E
300 E

Bestellnummer	Schließung
ZK99-3	Zylinderschloss
ZK99-3C	Codeschloss
ZK99-3F	Schloss mit Chip

Maße 884 x 753 x 990 mm
5x Schublade
📦 110 kg



75 E
100 E
125 E
150 E
150 E
300 E

Bestellnummer	Schließung
ZK99-4	Zylinderschloss
ZK99-4C	Codeschloss
ZK99-4F	Schloss mit Chip

Maße 884 x 753 x 990 mm
6x Schublade
📦 118 kg



100 E
200 E
300 E
300 E

Bestellnummer	Schließung
ZK99-5	Zylinderschloss
ZK99-5C	Codeschloss
ZK99-5F	Schloss mit Chip

Maße 884 x 753 x 990 mm
4x Schublade
📦 100 kg



75 E
100 E
100 E
125 E
150 E
150 E
200 E

Bestellnummer	Schließung
ZK99-6	Zylinderschloss
ZK99-6C	Codeschloss
ZK99-6F	Schloss mit Chip

Maße 884 x 753 x 990 mm
7x Schublade
📦 128 kg



Höhe 1215 mm



75 E
75 E
75 E
100 E
Tür
800 mm

Bestellnummer	Schließung
ZK120-1	Zylinderschloss

Maße 884 x 753 x 1215 mm
4x Schublade, Tür, 2x Fachboden
📦 107 kg



75 E
100 E
125 E
125 E
150 E
Tür
550 mm

Bestellnummer	Schließung
ZK120-2	Zylinderschloss

Maße 884 x 753 x 1215 mm
5x Schublade, Tür, 1x Fachboden
📦 116 kg



100 E
125 E
300 E
300 E
300 E

Bestellnummer	Schließung
ZK120-3	Zylinderschloss
ZK120-3C	Codeschloss
ZK120-3F	Schloss mit Chip

Maße 884 x 753 x 1215 mm
5x Schublade
📦 120 kg



75 E
75 E
75 E
100 E
100 E
150 E
150 E
200 E
200 E

Bestellnummer	Schließung
ZK120-4	Zylinderschloss
ZK120-4C	Codeschloss
ZK120-4F	Schloss mit Chip

Maße 884 x 753 x 1215 mm
9x Schublade
📦 158 kg



100 E
100 E
125 E
200 E
300 E
300 E

Bestellnummer	Schließung
ZK120-5	Zylinderschloss
ZK120-5C	Codeschloss
ZK120-5F	Schloss mit Chip

Maße 884 x 753 x 1215 mm
6x Schublade
📦 130 kg

Mobile Container



100 E
100 E
100 E

Bestellnummer	Schließung
ZKM39-1	Zylinderschloss

Maße 884 x 753 x 855 mm
Gummiunterlage, 3x Schublade
2x Rolle KP 160 mm
2x Rolle KPOB 160 mm
📦 75 kg



75 E
125 E
300 E

Bestellnummer	Schließung
ZKM59-1	Zylinderschloss

Maße 884 x 753 x 855 mm
Gummiunterlage, 3x Schublade
2x Rolle KP 160 mm
2x Rolle KPOB 160 mm
📦 78 kg



75 E
100 E
125 E
200 E
250 E

Bestellnummer	Schließung
ZKM84-1	Zylinderschloss

Maße 884 x 753 x 1105 mm
Gummiunterlage, 5x Schublade
2x Rolle KP 160 mm
2x Rolle KPOB 160 mm
📦 109 kg

Gehäuse und Schubladen

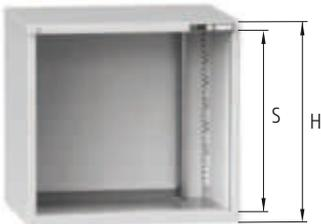

Schrankgehäuse 45 x 36D

Bestellnummer Zylinderschloss	Bestellnummer Codeschloss	Bestellnummer Schloss mit Chip	S mm	H mm	⚖️ kg	👤 kg
ZKK39	ZKK39C	ZKK39F	300	390	250	22
ZKK59	ZKK59C	ZKK59F	500	590	450	28
ZKK69	ZKK69C	ZKK69F	600	690	450	30
ZKK74	ZKK74C	ZKK74F	650	740	700	32
ZKK84	ZKK84C	ZKK84F	750	840	700	35
ZKK99	ZKK99C	ZKK99F	900	990	700	39
ZKK120	ZKK120C	ZKK120F	1125	1215	700	45
ZKK140	ZKK140C	ZKK140F	1325	1415	700	49



Bei einer Bestellung des Gestells mit Codeschloss bzw. mit Chipkarte, kann dieses Gestell nur mit Schubladen ausgestattet werden - das Gestell kann nicht mit Türen kombiniert werden.

Schubladen 45 x 36D – einfacher Auszug



Bestellnummer Schubl. o. Sich	Bestellnummer Schubl. m. Sich	Fronthöhe A mm	Seitenwand- höhe C mm	⚖️ kg	👤 kg
ZKE75	ZKE75P	75	50	70	11,2
ZKE100	ZKE100P	100	75	70	11,9
ZKE125	ZKE125P	125	75	70	12,2
ZKE150	ZKE150P	150	125	70	13,3
ZKE200	ZKE200P	200	175	70	14,6
ZKE250	ZKE250P	250	175	70	15,3
ZKE300	ZKE300P	300	275	70	17,3



Schubladensicherung

Sicherheitselement, das die selbsttätige Öffnung der Schublade verhindert. Die Sicherung gehört zur standardmäßigen Ausstattung unserer mobilen Produkte.

Schubladen 45 x 36D – Vollauszug

Bestellnummer Schubl. o. Sich	Bestellnummer Schubl. m. Sich	Fronthöhe A mm	Seitenwand- höhe C mm	⚖️ kg	👤 kg
ZKT75	ZKT75P	75	50	200	16,2
ZKT100	ZKT100P	100	75	200	16,9
ZKT125	ZKT125P	125	75	200	17,2
ZKT150	ZKT150P	150	125	200	18,3
ZKT200	ZKT200P	200	175	200	19,6
ZKT250	ZKT250P	250	175	200	20,3
ZKT300	ZKT300P	300	275	200	22,3

Wie Sie die eigene Schubladenschränke-Konfiguration zusammenstellen können:

1. Wählen Sie die Gehäusehöhe.
2. Wählen Sie eine solche Schubladenzahl, dass die Summe der Schubladen-Frontseiten A (ggf. Türen) der lichten Weite des Gehäuses S entspricht.
3. Wählen Sie die Farbe des Gehäuses und der Schubladen (Türen).
4. Wählen Sie das Zubehör und die Zusatzteile.

Standardmäßige Farbstellung ohne Aufpreis



Auf der Seite 17 finden Sie ausführliche Informationen zur Farbstellung des Produkts.

Farbstellung mit Aufschlag 8 %





Zubehör

45 x 36D



Abrollrand

Bestellnummer	W x D mm
ZH4536	884 x 753

Dreiseitiger 20 mm hoher Abrollrand freiliegende 3 mm starke Gummimatte. Kann nicht dazu bestellt werden.

📦 3,8 kg



Griffe

Bestellnummer
MK1

Die Lieferung beinhaltet 1 Paar Griffe. Kann nicht dazu bestellt werden.

📦 1,8 kg



Holzplatte

Bestellnummer	W x D mm
DH4536	884 x 753

Die 40 mm dicke Buchenplatte ist am Schrankdeckel angeschraubt.

📦 16 kg



Fachboden

Bestellnummer	W x D mm
VP4536	870 x 638

Fachboden Zn Blech, Tragfähigkeit 50 kg dank Lochung der Schrankwände höhenverstellbar.

4x Haken zum Einhängen des Fachbodens

📦 5,7 kg



Tür

Bestellnummer	Höhe mm
D45-500	500
D45-600	600
D45-650	650
D45-750	750

Die technische Ausführung der Tür ermöglicht, den Türöffnungssinn von links auf rechts umzubauen. Farbstellung siehe Seite 17.



Tür mit Schwelle

Bestellnummer	Höhe mm
DP45-550	500 + 50 Schwelle
DP45-650	600 + 50 Schwelle
DP45-700	650 + 50 Schwelle
DP45-800	750 + 50 Schwelle

Die technische Ausführung der Tür ermöglicht, den Türöffnungssinn von links auf rechts umzubauen. Farbstellung siehe Seite 17.



Sockel

Bestellnummer	Höhe mm
SO4536	100

2 St. abnehmbare Frontseiten

📦 18,6 kg

Einteilungsmaterial für Schubladen - Sets

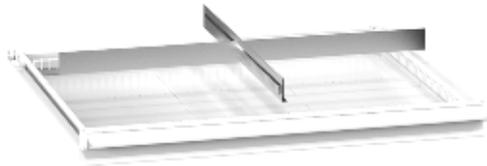

Metalleinteilungen

Schubl. Fronthöhe mm	Bestellnummer	kg
75	453611	0,6
100, 125	453612	0,8
150	453613	1,4
200, 250	453614	2,0
300	453615	3,0

2 St. glatte Einteilungen
1 St. geschlitzte Einteilungen

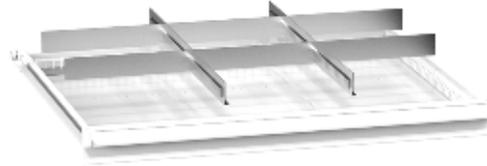

Metalleinteilungen

Schubl. Fronthöhe mm	Bestellnummer	kg
75	453621	1,1
100, 125	453622	1,7
150	453623	2,8
200, 250	453624	3,9
300	453625	5,9

6 St. glatte Einteilungen
2 St. geschlitzte Einteilungen



Metalleinteilungen

Schubl. Fronthöhe mm	Bestellnummer	kg
75	453631	1,5
100, 125	453632	2,3
150	453633	3,8
200, 250	453634	5,3
300	453635	8,0

8 St. glatte Einteilungen
3 St. geschlitzte Einteilungen



Rutschfeste Unterlage

Bestellnummer	W x D mm
PG4536	765 x 612

Schaumgummi Dicke 3 mm
0,1 kg



45 x 36D

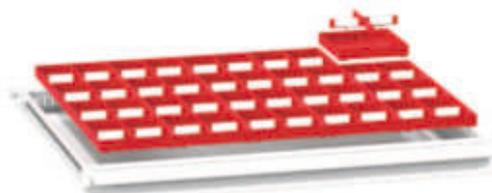

Boxen

Mindesthöhe der Schubladenfront mm	Bestellnummer	kg
75	4536PK25	1,9
75	4536PK50	3,0
100	4536PK75	4,0

20 St. Boxen, W x D 153 x 153 mm
 20 St. große Trenneinsätze
 40 St. kleine Trenneinsätze

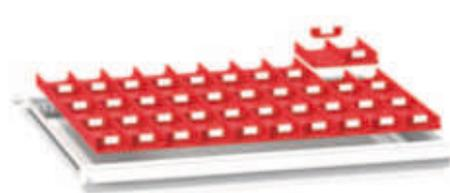

Mulden

Muldenbreite mm	Bestellnummer	kg
70	4536PU2	2,0

20 St. 2-teilige Mulden, W x D 153 x 153 mm
 40 St. Trenneinsätze

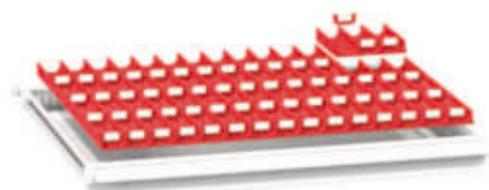

Mulden

Muldenbreite mm	Bestellnummer	kg
45	4536PU3	2,2

20 St. 3-teilige Mulden, W x D 153 x 153 mm
 60 St. Trenneinsätze

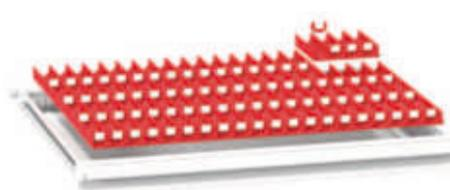

Mulden

Muldenbreite mm	Bestellnummer	kg
33	4536PU4	2,6

20 St. 4-teilige Mulden, W x D 153 x 153 mm
 80 St. Trenneinsätze

Schubladenschränke 19 x 27D

Auf den folgenden Seiten finden Sie die meistverkauften Module unserer Schubladenschränke der Serie ZL. Lesen Sie bitte die Seiten dieses Modells mit den vordefinierten Schrankmodulen gründlich durch. Finden Sie keinen geeigneten Schubladenschrank, nutzen Sie den Vorteil des Baukastensystems der Möbel POLAK und gestalten Sie das Modul nach Ihren Wünschen und Vorstellungen selbst. Auf einer speziellen Seite steht Ihnen ein umfangreiches Gehäusesortiment mit unterschiedlichen Höhen, Schubladen, Türen und sonstigem Zubehör zur Verfügung. Sie können ein leeres Gehäuse ganz nach Ihren Vorstellungen ausstatten. Standardmäßige Ausstattung eines Schubladenschanks enthält ein Zentralschließsystem und eine Schubladenverriegelung. Falls Sie einen Schubladenschrank mit Rollen konfigurieren möchten, vergessen Sie nicht, den Schrank mit Schubladen mit Sicherung auszustatten.



Basisfarbausführung

Die Farbkombination Gehäuse RAL 7035, Schubladen (Türen) RAL 5012 wird dann angewandt, wenn in der Bestellung keine gewünschte Farbstellung angeführt ist.





Standardkonfiguration

Höhe 840 mm



Tür
750 mm

Bestellnummer	Schließung
ZL84-1	Zylinderschloss

Maße 442 x 600 x 840 mm
Tür, 2x Fachboden
📦 32 kg



75 E
125 E
Tür
550 mm

Bestellnummer	Schließung
ZL84-2	Zylinderschloss

Maße 442 x 600 x 840 mm
2x Schublade, Tür, 1x Fachboden
📦 47 kg



150 E
300 E
300 E

Bestellnummer	Schließung
ZL84-3	Zylinderschloss
ZL84-3C	Codeschloss
ZL84-3F	Schloss mit Chip

Maße 442 x 600 x 840 mm
3x Schublade
📦 51 kg



75 E
125 E
250 E
300 E

Bestellnummer	Schließung
ZL84-4	Zylinderschloss
ZL84-4C	Codeschloss
ZL84-4F	Schloss mit Chip

Maße 442 x 600 x 840 mm
4x Schublade
📦 56 kg



75 E
75 E
100 E
100 E
125 E
125 E
150 E

Bestellnummer	Schließung
ZL84-5	Zylinderschloss
ZL84-5C	Codeschloss
ZL84-5F	Schloss mit Chip

Maße 442 x 600 x 840 mm
7x Schublade
📦 72 kg



75 E
100 E
125 E
200 E
250 E

Bestellnummer	Schließung
ZL84-6	Zylinderschloss
ZL84-6C	Codeschloss
ZL84-6F	Schloss mit Chip

Maße 442 x 600 x 840 mm
5x Schublade
📦 61 kg



75 E
75 E
100 E
150 E
150 E
200 E

Bestellnummer	Schließung
ZL84-7	Zylinderschloss
ZL84-7C	Codeschloss
ZL84-7F	Schloss mit Chip

Maße 442 x 600 x 840 mm
6x Schublade
📦 67 kg



75 E
75 E
75 E
75 E
100 E
100 E
125 E
125 E

Bestellnummer	Schließung
ZL84-8	Zylinderschloss
ZL84-8C	Codeschloss
ZL84-8F	Schloss mit Chip

Maße 442 x 600 x 840 mm
8x Schublade
📦 78 kg

Standardkonfiguration

Höhe 990 mm



100 E
Tür
800 mm

Bestellnummer	Schließung
ZL99-1	Zylinderschloss

Maße 442 x 600 x 990 mm
1x Schublade, Tür, 2x Fachboden
📦 43 kg



75 E
125 E
150 E
Tür
550 mm

Bestellnummer	Schließung
ZL99-2	Zylinderschloss

Maße 442 x 600 x 990 mm
3x Schublade, Tür, 1x Fachboden
📦 54 kg



100 E
100 E
100 E
300 E
300 E

Bestellnummer	Schließung
ZL99-3	Zylinderschloss
ZL99-3C	Codeschloss
ZL99-3F	Schloss mit Chip

Maße 442 x 600 x 990 mm
5x Schublade
📦 68 kg



75 E
100 E
125 E
150 E
150 E
300 E

Bestellnummer	Schließung
ZL99-4	Zylinderschloss
ZL99-4C	Codeschloss
ZL99-4F	Schloss mit Chip

Maße 442 x 600 x 990 mm
6x Schublade
📦 73 kg



75 E
75 E
75 E
100 E
100 E
125 E
150 E
200 E

Bestellnummer	Schließung
ZL99-5	Zylinderschloss
ZL99-5C	Codeschloss
ZL99-5F	Schloss mit Chip

Maße 442 x 600 x 990 mm
8x Schublade
📦 84 kg



75 E
100 E
100 E
125 E
150 E
150 E
200 E

Bestellnummer	Schließung
ZL99-6	Zylinderschloss
ZL99-6C	Codeschloss
ZL99-6F	Schloss mit Chip

Maße 442 x 600 x 990 mm
7x Schublade
📦 79 kg



Höhe 1215 mm



75 E
75 E
75 E
100 E

Tür
800 mm

Bestellnummer	Schließung
ZL120-1	Zylinderschloss

Maße 442 x 600 x 1215 mm
4x Schublade, Tür, 2x Fachboden
📦 67 kg



75 E
100 E
125 E
125 E
150 E

Tür
550 mm

Bestellnummer	Schließung
ZL120-2	Zylinderschloss

Maße 442 x 600 x 1215 mm
5x Schublade, Tür, 1x Fachboden
📦 72 kg



100 E
125 E
300 E
300 E
300 E

Bestellnummer	Schließung
ZL120-3	Zylinderschloss
ZL120-3C	Codeschloss
ZL120-3F	Schloss mit Chip

Maße 442 x 600 x 1215 mm
5x Schublade
📦 75 kg



75 E
75 E
75 E
100 E
100 E
100 E
150 E
150 E
200 E
200 E

Bestellnummer	Schließung
ZL120-4	Zylinderschloss
ZL120-4C	Codeschloss
ZL120-4F	Schloss mit Chip

Maße 442 x 600 x 1215 mm
9x Schublade
📦 97 kg



75 E
75 E
75 E
100 E
100 E
100 E
100 E
150 E
150 E
200 E

Bestellnummer	Schließung
ZL120-5	Zylinderschloss
ZL120-5C	Codeschloss
ZL120-5F	Schloss mit Chip

Maße 442 x 600 x 1215 mm
10x Schublade
📦 102 kg



100 E
100 E
125 E
200 E
300 E
300 E

Bestellnummer	Schließung
ZL120-6	Zylinderschloss
ZL120-6C	Codeschloss
ZL120-6F	Schloss mit Chip

Maße 442 x 600 x 1215 mm
6x Schublade
📦 81 kg

Mobile Container



Bestellnummer	ZLMP-1
---------------	--------

Maße 442 x 600 x 785 mm
Gummiunterlage, 1x Fachboden
2x Rolle KP 100 mm
2x Rolle KPOB 100 mm
📦 23 kg



100 E
100 E
100 E

Bestellnummer	Schließung
ZLM39-1	Zylinderschloss

Maße 442 x 600 x 785 mm
Gummiunterlage, 3x Schublade
2x Rolle KP 100 mm
2x Rolle KPOB 100 mm
📦 45 kg



75 E
125 E
300 E

Bestellnummer	Schließung
ZLM59-1	Zylinderschloss

Maße 442 x 600 x 785 mm
Gummiunterlage, 3x Schublade
2x Rolle KP 100 mm
2x Rolle KPOB 100 mm
📦 51 kg



75 E
75 E
100 E
250 E

Bestellnummer	Schließung
ZLM59-2	Zylinderschloss

Maße 442 x 600 x 785 mm
Gummiunterlage, 4x Schublade
2x Rolle KP 100 mm
2x Rolle KPOB 100 mm
📦 56 kg

Gehäuse und Schubladen

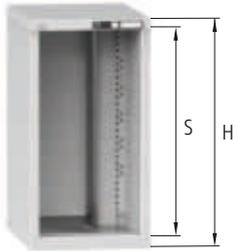

Schrankgehäuse 19 x 27D

Bestellnummer Zylinderschloss	Bestellnummer Codeschloss	Bestellnummer Schloss mit Chip	S mm	H mm	⚖️ kg	👤 kg
ZLK39	ZLK39C	ZLK39F	300	390	250	14
ZLK59	ZLK59C	ZLK59F	500	590	450	18
ZLK69	ZLK69C	ZLK69F	600	690	450	20
ZLK74	ZLK74C	ZLK74F	650	740	700	22
ZLK84	ZLK84C	ZLK84F	750	840	700	24
ZLK99	ZLK99C	ZLK99F	900	990	700	27
ZLK120	ZLK120C	ZLK120F	1125	1215	700	32
ZLK140	ZLK140C	ZLK140F	1325	1415	700	35



Bei einer Bestellung des Gestells mit Codeschloss bzw. mit Chipkarte, kann dieses Gestell nur mit Schubladen ausgestattet werden - das Gestell kann nicht mit Türen kombiniert werden.

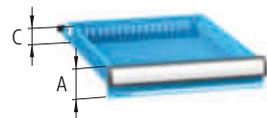

Schubladen 19 x 27D – einfacher Auszug

Bestellnummer Schubl. o. Sich	Bestellnummer Schubl. m. Sich	Fronthöhe A mm	Seitenwand- höhe C mm	⚖️ kg	👤 kg
ZLE75	ZLE75P	75	50	70	6,5
ZLE100	ZLE100P	100	75	70	6,9
ZLE125	ZLE125P	125	75	70	7,1
ZLE150	ZLE150P	150	125	70	7,7
ZLE200	ZLE200P	200	175	70	8,4
ZLE250	ZLE250P	250	175	70	8,7
ZLE300	ZLE300P	300	275	70	9,9



Schubladensicherung

Sicherheitselement, das die selbsttätige Öffnung der Schublade verhindert. Die Sicherung gehört zur standardmäßigen Ausstattung unserer mobilen Produkte.

Schubladen 19 x 27D – Vollauszug

Bestellnummer Schubl. o. Sich	Bestellnummer Schubl. m. Sich	Fronthöhe A mm	Seitenwand- höhe C mm	⚖️ kg	👤 kg
ZLT75	ZLT75P	75	50	200	10,5
ZLT100	ZLT100P	100	75	200	10,9
ZLT125	ZLT125P	125	75	200	11,1
ZLT150	ZLT150P	150	125	200	11,7
ZLT200	ZLT200P	200	175	200	12,4
ZLT250	ZLT250P	250	175	200	12,7
ZLT300	ZLT300P	300	275	200	13,9

Wie Sie die eigene Schubladenschränk-Konfiguration zusammenstellen können:

1. Wählen Sie die Gehäusehöhe.
2. Wählen Sie eine solche Schubladenzahl, dass die Summe der Schubladen-Frontseiten A (ggf. Türen) der lichten Weite des Gehäuses S entspricht.
3. Wählen Sie die Farbe des Gehäuses und der Schubladen (Türen).
4. Wählen Sie das Zubehör und die Zusatzteile.

Standardmäßige Farbstellung ohne Aufpreis



Auf der Seite 17 finden Sie ausführliche Informationen zur Farbstellung des Produkts.

Farbstellung mit Aufschlag 8 %





Zubehör

19 x 27D



Abrollrand

Bestellnummer	W x D mm
ZH1927	442 x 600

Dreiseitiger 20 mm hoher Abrollrand
freiliegende 3 mm starke Gummimatte.
Kann nicht dazu bestellt werden.

📦 1,8 kg



Griffe

Bestellnummer
MK1

Die Lieferung beinhaltet 1 Paar Griffe.
Kann nicht dazu bestellt werden.

📦 1,8 kg



Holzplatte

Bestellnummer	W x D mm
DH1927	442 x 600

Die 40 mm dicke Buchenplatte ist
am Schrankdeckel angeschraubt

📦 6,4 kg



Fachboden

Bestellnummer	W x D mm
VP1927	428 x 485

Fachboden Zn Blech, Tragfähigkeit 50 kg
dank Lochung der Schrankwände höhen-
verstellbar

4x Haken zum Einhängen des Fachbodens
📦 2,5 kg



Tür

Bestellnummer	Höhe mm
D19-500	500
D19-600	600
D19-650	650
D19-750	750

Die technische Ausführung der Tür
ermöglicht, den Türöffnungssinn
von links auf rechts umzubauen
Farbstellung siehe Seite 17



Tür mit Schwelle

Bestellnummer	Höhe mm
DP19-550	500 + 50 Schwelle
DP19-650	600 + 50 Schwelle
DP19-700	650 + 50 Schwelle
DP19-800	750 + 50 Schwelle

Die technische Ausführung der Tür
ermöglicht, den Türöffnungssinn
von links auf rechts umzubauen
Farbstellung siehe Seite 17



Sockel

Bestellnummer	Höhe mm
SO1927	100

2 St. abnehmbare Frontseiten

📦 7,8 kg

Einteilungsmaterial für Schubladen - Sets

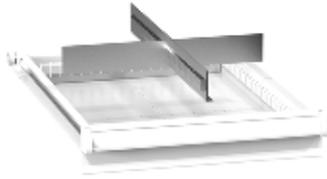

Metalleinteilungen

Schubl. Fronthöhe mm	Bestellnummer	kg
75	192711	0,4
100, 125	192712	0,6
150	192713	0,9
200, 250	192714	1,2
300	192715	2,0

2 St. glatte Einteilungen
1 St. geschlitzte Einteilungen

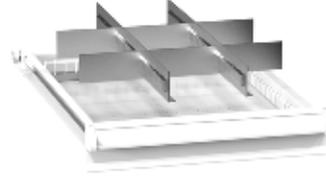

Metalleinteilungen

Schubl. Fronthöhe mm	Bestellnummer	kg
75	192721	0,7
100, 125	192722	1,2
150	192723	1,7
200, 250	192724	2,5
300	192725	3,9

6 St. glatte Einteilungen
2 St. geschlitzte Einteilungen

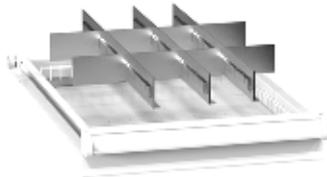

Metalleinteilungen

Schubl. Fronthöhe mm	Bestellnummer	kg
75	192731	1,1
100, 125	192732	1,7
150	192733	2,4
200, 250	192734	3,5
300	192735	5,5

8 St. glatte Einteilungen
3 St. geschlitzte Einteilungen



Rutschfeste Unterlage

Bestellnummer	W x D mm
PG1927	323 x 459

Schaumgummi Dicke 3 mm
kg 0,1



19 x 27D



Boxen

Mindesthöhe d. Schubladenfront mm	Bestellnummer	kg
75	1927PK25	0,6
75	1927PK50	0,9
100	1927PK75	1,2

6 St. Boxen, W x D 153 x 153 mm
 6 St. große Trenneinsätze
 12 St. kleine Trenneinsätze



Mulden

Muldenbreite mm	Bestellnummer	kg
70	1927PU2	0,6

6 St. 2-teilige Mulden, W x D 153 x 153 mm
 12 St. Trenneinsätze



Mulden

Muldenbreite mm	Bestellnummer	kg
45	1927PU3	0,7

6 St. 3-teilige Mulden, W x D 153 x 153 mm
 18 St. Trenneinsätze



Mulden

Muldenbreite mm	Bestellnummer	kg
33	1927PU4	0,8

6 St. 4-teilige Mulden, W x D 153 x 153 mm
 24 St. Trenneinsätze

Schubladenschränke 27 x 19D

Auf den folgenden Seiten finden Sie die meistverkauften Module unserer Schubladenschränke der Serie ZN. Lesen Sie bitte die Seiten dieses Modells mit den vordefinierten Schrankmodulen gründlich durch. Finden Sie keinen geeigneten Schubladenschränk, nutzen Sie den Vorteil des Baukastensystems der Möbel POLAK und gestalten Sie das Modul nach Ihren Wünschen und Vorstellungen selbst. Auf einer speziellen Seite steht Ihnen ein umfangreiches Gehäusesortiment mit unterschiedlichen Höhen, Schubladen, Türen und sonstigem Zubehör zur Verfügung. Sie können ein leeres Gehäuse ganz nach Ihren Vorstellungen ausstatten. Standard-mäßige Ausstattung eines Schubladenschranks enthält ein Zentral-schließsystem und eine Schubladenverriegelung.

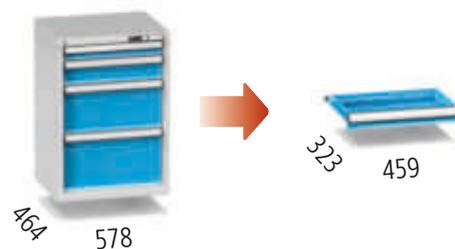

Angesichts des schmalen Grundrisses der Schränke ZN empfehlen wir aus Sicherheitsgründen nicht, die Schränke mit Rollen auszustatten (der Schrank könnte bei offener Schublade nach vorn kippen).



Basisfarbausführung

Die Farbkombination Gehäuse RAL 7035, Schubladen (Türen) RAL 5012 wird dann angewandt, wenn in der Bestellung keine gewünschte Farbstellung angeführt ist.



**SMART
FURNITURE**
www.smfu.eu



Standardkonfiguration

Höhe 840 mm



Tür
750 mm

Bestellnummer	Schließung
ZN84-1	Zylinderschloss

Maße 578 x 464 x 840 mm

Tür, 2x Fachboden

📦 32 kg



75 E
125 E
Tür
550 mm

Bestellnummer	Schließung
ZN84-2	Zylinderschloss

Maße 578 x 464 x 840 mm

2x Schublade, Tür, 1x Fachboden

📦 41 kg



150 E
300 E
300 E

Bestellnummer	Schließung
ZN84-3	Zylinderschloss
ZN84-3C	Codeschloss
ZN84-3F	Schloss mit Chip

Maße 578 x 464 x 840 mm

3x Schublade

📦 50 kg



75 E
125 E
250 E
300 E

Bestellnummer	Schließung
ZN84-4	Zylinderschloss
ZN84-4C	Codeschloss
ZN84-4F	Schloss mit Chip

Maße 578 x 464 x 840 mm

4x Schublade

📦 54 kg



75 E
75 E
100 E
100 E
125 E
125 E
150 E

Bestellnummer	Schließung
ZN84-5	Zylinderschloss
ZN84-5C	Codeschloss
ZN84-5F	Schloss mit Chip

Maße 578 x 464 x 840 mm

7x Schublade

📦 68 kg



75 E
100 E
125 E
200 E
250 E

Bestellnummer	Schließung
ZN84-6	Zylinderschloss
ZN84-6C	Codeschloss
ZN84-6F	Schloss mit Chip

Maße 578 x 464 x 840 mm

5x Schublade

📦 59 kg



75 E
75 E
100 E
150 E
150 E
200 E

Bestellnummer	Schließung
ZN84-7	Zylinderschloss
ZN84-7C	Codeschloss
ZN84-7F	Schloss mit Chip

Maße 578 x 464 x 840 mm

6x Schublade

📦 64 kg



75 E
75 E
75 E
75 E
100 E
100 E
125 E
125 E

Bestellnummer	Schließung
ZN84-8	Zylinderschloss
ZN84-8C	Codeschloss
ZN84-8F	Schloss mit Chip

Maße 578 x 464 x 840 mm

8x Schublade

📦 73 kg

Standardkonfiguration

Höhe 990 mm



100 E
Tür
800 mm

Bestellnummer	Schließung
ZN99-1	Zylinderschloss

Maße 578 x 464 x 990 mm
1x Schublade, Tür, 2x Fachboden
📦 43 kg



75 E
125 E
150 E
Tür
550 mm

Bestellnummer	Schließung
ZN99-2	Zylinderschloss

Maße 578 x 464 x 990 mm
3x Schublade, Tür, 1x Fachboden
📦 52 kg



100 E
100 E
100 E
300 E
300 E

Bestellnummer	Schließung
ZN99-3	Zylinderschloss
ZN99-3C	Codeschloss
ZN99-3F	Schloss mit Chip

Maße 578 x 464 x 990 mm
5x Schublade
📦 65 kg



75 E
100 E
125 E
150 E
150 E
300 E

Bestellnummer	Schließung
ZN99-4	Zylinderschloss
ZN99-4C	Codeschloss
ZN99-4F	Schloss mit Chip

Maße 578 x 464 x 990 mm
6x Schublade
📦 70 kg



75 E
75 E
75 E
100 E
100 E
125 E
150 E
200 E

Bestellnummer	Schließung
ZN99-5	Zylinderschloss
ZN99-5C	Codeschloss
ZN99-5F	Schloss mit Chip

Maße 578 x 464 x 990 mm
8x Schublade
📦 80 kg



75 E
100 E
100 E
125 E
150 E
150 E
200 E

Bestellnummer	Schließung
ZN99-6	Zylinderschloss
ZN99-6C	Codeschloss
ZN99-6F	Schloss mit Chip

Maße 578 x 464 x 990 mm
7x Schublade
📦 75 kg



Höhe 1215 mm



75 E
75 E
75 E
100 E

Tür
800 mm

Bestellnummer	Schließung
ZN120-1	Zylinderschloss

Maße 578 x 464 x 1215 mm
4x Schublade, Tür, 2x Fachboden
📦 65 kg



75 E
100 E
125 E
125 E
150 E

Tür
550 mm

Bestellnummer	Schließung
ZN120-2	Zylinderschloss

Maße 578 x 464 x 1215 mm
5x Schublade, Tür, 1x Fachboden
📦 69 kg



100 E
125 E
300 E
300 E
300 E

Bestellnummer	Schließung
ZN120-3	Zylinderschloss
ZN120-3C	Codeschloss
ZN120-3F	Schloss mit Chip

Maße 578 x 464 x 1215 mm
5x Schublade
📦 73 kg



75 E
75 E
75 E
100 E
100 E
150 E
150 E
200 E
200 E

Bestellnummer	Schließung
ZN120-4	Zylinderschloss
ZN120-4C	Codeschloss
ZN120-4F	Schloss mit Chip

Maße 578 x 464 x 1215 mm
9x Schublade
📦 92 kg



75 E
75 E
75 E
100 E
100 E
100 E
100 E
150 E
150 E
200 E

Bestellnummer	Schließung
ZN120-5	Zylinderschloss
ZN120-5C	Codeschloss
ZN120-5F	Schloss mit Chip

Maße 578 x 464 x 1215 mm
10x Schublade
📦 97 kg



100 E
100 E
125 E
200 E
300 E
300 E

Bestellnummer	Schließung
ZN120-6	Zylinderschloss
ZN120-6C	Codeschloss
ZN120-6F	Schloss mit Chip

Maße 578 x 464 x 1215 mm
6x Schublade
📦 78 kg

Gehäuse und Schubladen

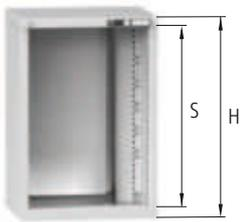

Schrankgehäuse 27 x 19D

Bestellnummer Zylinderschloss	Bestellnummer Codeschloss	Bestellnummer Schloss mit Chip	S mm	H mm	⚖️ kg	👤 kg
ZNK39	ZNK39C	ZNK39F	300	390	250	14
ZNK59	ZNK59C	ZNK59F	500	590	450	18
ZNK69	ZNK69C	ZNK69F	600	690	450	20
ZNK74	ZNK74C	ZNK74F	650	740	700	21
ZNK84	ZNK84C	ZNK84F	750	840	700	23
ZNK99	ZNK99C	ZNK99F	900	990	700	27
ZNK120	ZNK120C	ZNK120F	1125	1215	700	31
ZNK140	ZNK140C	ZNK140F	1325	1415	700	34



Bei einer Bestellung des Gestells mit Codeschloss bzw. mit Chipkarte, kann dieses Gestell nur mit Schubladen ausgestattet werden - das Gestell kann nicht mit Türen kombiniert werden.



Schubladen 27 x 19D – einfacher Auszug

Bestellnummer Schubl. o. Sich	Bestellnummer Schubl. m. Sich	Fronthöhe A mm	Seitenwand- höhe C mm	⚖️ kg	👤 kg
ZNE75	ZNE75P	75	50	70	6,0
ZNE100	ZNE100P	100	75	70	6,4
ZNE125	ZNE125P	125	75	70	6,6
ZNE150	ZNE150P	150	125	70	7,2
ZNE200	ZNE200P	200	175	70	8,1
ZNE250	ZNE250P	250	175	70	8,4
ZNE300	ZNE300P	300	275	70	9,7



Schubladensicherung

Sicherheitselement, das die selbsttätige Öffnung der Schublade verhindert. Die Sicherung gehört zur standardmäßigen Ausstattung unserer mobilen Produkte.

Schubladen 27 x 19D – Vollauszug

Bestellnummer Schubl. o. Sich	Bestellnummer Schubl. m. Sich	Fronthöhe A mm	Seitenwand- höhe C mm	⚖️ kg	👤 kg
ZNT75	ZNT75P	75	50	200	9,0
ZNT100	ZNT100P	100	75	200	9,4
ZNT125	ZNT125P	125	75	200	9,6
ZNT150	ZNT150P	150	125	200	10,2
ZNT200	ZNT200P	200	175	200	11,1
ZNT250	ZNT250P	250	175	200	11,4
ZNT300	ZNT300P	300	275	200	12,7

Wie Sie die eigene Schubladenschrank-Konfiguration zusammenstellen können:

1. Wählen Sie die Gehäusehöhe.
2. Wählen Sie eine solche Schubladenzahl, dass die Summe der Schubladen-Frontseiten A (ggf. Türen) der lichten Weite des Gehäuses S entspricht.
3. Wählen Sie die Farbe des Gehäuses und der Schubladen (Türen).
4. Wählen Sie das Zubehör und die Zusatzteile.

Standardmäßige Farbstellung ohne Aufpreis



RAL 7035 RAL 5012 RAL 5010



Auf der Seite 17 finden Sie ausführliche Informationen zur Farbstellung des Produkts.

Farbstellung mit Aufschlag 8 %

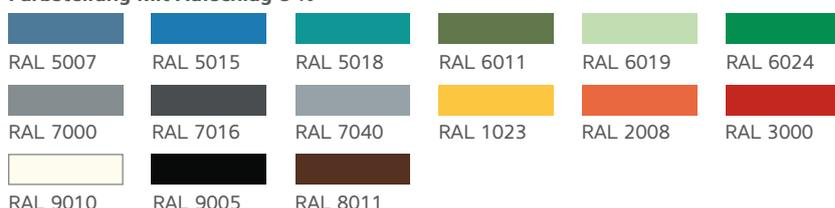

RAL 5007 RAL 5015 RAL 5018 RAL 6011 RAL 6019 RAL 6024
RAL 7000 RAL 7016 RAL 7040 RAL 1023 RAL 2008 RAL 3000
RAL 9010 RAL 9005 RAL 8011



Zubehör

27 x 19D



Abrollrand

Bestellnummer	W x D mm
ZH2719	578 x 464

Dreiseitiger 20 mm hoher Abrollrand
freiliegende 3 mm starke Gummimatte
Kann nicht dazu bestellt werden.

📦 1,7 kg



Holzplatte

Bestellnummer	W x D mm
DH2719	578 x 464

Die 40 mm dicke Buchenplatte ist
am Schrankdeckel angeschraubt

📦 6,2 kg



Tür

Bestellnummer	Höhe mm
D27-500	500
D27-600	600
D27-650	650
D27-750	750

Die technische Ausführung der Tür
ermöglicht, den Türöffnungssinn
von links auf rechts umzubauen
Farbstellung siehe Seite 17



Tür mit Schwelle

Bestellnummer	Höhe mm
DP27-550	500 + 50 Schwelle
DP27-650	600 + 50 Schwelle
DP27-700	650 + 50 Schwelle
DP27-800	750 + 50 Schwelle

Die technische Ausführung der Tür
ermöglicht, den Türöffnungssinn
von links auf rechts umzubauen
Farbstellung siehe Seite 17



Sockel

Bestellnummer	Höhe mm
SO2719	100

2 St. abnehmbare Frontseiten

📦 8 kg



Fachboden

Bestellnummer	W x D mm
VP2719	564 x 349

Fachboden Zn Blech, Tragfähigkeit 50 kg
dank Lochung der Schrankwände höhen-
verstellbar

4x Haken zum Einhängen des Fachbodens
📦 2,3 kg

Einteilungsmaterial für Schubladen - Sets

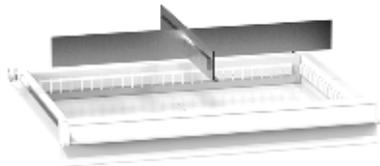

Metalleinteilungen

Schubl. Fronthöhe mm	Bestellnummer	kg
75	271911	0,3
100, 125	271912	0,5
150	271913	0,9
200, 250	271914	1,2
300	271915	1,6

2 St. glatte Einteilungen
1 St. geschlitzte Einteilungen



Metalleinteilungen

Schubl. Fronthöhe mm	Bestellnummer	kg
75	271921	0,6
100, 125	271922	1,1
150	271923	1,7
200, 250	271924	2,5
300	271925	3,2

6 St. glatte Einteilungen
2 St. geschlitzte Einteilungen



Metalleinteilungen

Schubl. Fronthöhe mm	Bestellnummer	kg
75	271931	0,8
100, 125	271932	1,5
150	271933	2,3
200, 250	271934	3,4
300	271935	4,3

8 St. glatte Einteilungen
3 St. geschlitzte Einteilungen



Rutschfeste Unterlage

Bestellnummer	W x D mm
PG2719	459 x 323

Schaumgummi Dicke 3 mm
kg 0,1



27 x 19D



Boxen

Mindesthöhe der Schubladenfront mm	Bestellnummer	kg
75	2719PK25	0,6
75	2719PK50	0,9
100	2719PK75	1,2

6 St. Boxen, W x D 153 x 153 mm
 6 St. große Trenneinsätze
 12 St. kleine Trenneinsätze



Mulden

Muldenbreite mm	Bestellnummer	kg
70	2719PU2	0,6

6 St. 2-teilige Mulden, W x D 153 x 153 mm
 12 St. Trenneinsätze



Mulden

Muldenbreite mm	Bestellnummer	kg
45	2719PU3	0,7

6 St. 3-teilige Mulden, W x D 153 x 153 mm
 18 St. Trenneinsätze



Mulden

Muldenbreite mm	Bestellnummer	kg
33	2719PU4	0,8

6 St. 4-teilige Mulden, W x D 153 x 153 mm
 24 St. Trenneinsätze

Schubladenschränke 36 x 19D

Auf den folgenden Seiten finden Sie die meistverkauften Module unserer Schubladenschränke der Serie ZP. Lesen Sie bitte die Seiten dieses Modells mit den vordefinierten Schrankmodulen gründlich durch. Finden Sie keinen geeigneten Schubladenschränk, nutzen Sie den Vorteil des Baukastensystems der Möbel POLAK und gestalten Sie das Modul nach Ihren Wünschen und Vorstellungen selbst. Auf einer speziellen Seite steht Ihnen ein umfangreiches Gehäusesortiment mit unterschiedlichen Höhen, Schubladen, Türen und sonstigem Zubehör zur Verfügung. Sie können ein leeres Gehäuse ganz nach Ihren Vorstellungen ausstatten. Standardmäßige Ausstattung eines Schubladenschranks enthält ein Zentralschließsystem und eine Schubladenverriegelung.

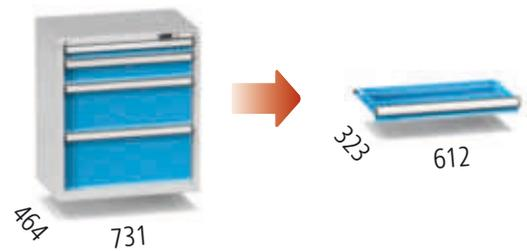

Angesichts des schmalen Grundrisses der Schränke ZP empfehlen wir aus Sicherheitsgründen nicht, die Schränke mit Rollen auszustatten (der Schrank könnte bei offener Schublade nach vorn kippen).



Basisfarbausführung

Die Farbkombination Gehäuse RAL 7035, Schubladen (Türen) RAL 5012 wird dann angewandt, wenn in der Bestellung keine gewünschte Farbstellung angeführt ist.





Standardkonfiguration

Höhe 840 mm



Tür
750 mm

Bestellnummer	Schließung
ZP84-1	Zylinderschloss

Maße 731 x 464 x 840 mm
Tür, 2x Fachboden
📦 36 kg



75 E
125 E
Tür
550 mm

Bestellnummer	Schließung
ZP84-2	Zylinderschloss

Maße 731 x 464 x 840 mm
2x Schublade, Tür, 1x Fachboden
📦 45 kg



150 E
300 E
300 E

Bestellnummer	Schließung
ZP84-3	Zylinderschloss
ZP84-3C	Codeschloss
ZP84-3F	Schloss mit Chip

Maße 731 x 464 x 840 mm
3x Schublade
📦 56 kg



75 E
125 E
250 E
300 E

Bestellnummer	Schließung
ZP84-4	Zylinderschloss
ZP84-4C	Codeschloss
ZP84-4F	Schloss mit Chip

Maße 731 x 464 x 840 mm
4x Schublade
📦 61 kg



75 E
100 E
125 E
200 E
250 E

Bestellnummer	Schließung
ZP84-5	Zylinderschloss
ZP84-5C	Codeschloss
ZP84-5F	Schloss mit Chip

Maße 731 x 464 x 840 mm
5x Schublade
📦 66 kg



75 E
75 E
100 E
150 E
150 E
200 E

Bestellnummer	Schließung
ZP84-6	Zylinderschloss
ZP84-6C	Codeschloss
ZP84-6F	Schloss mit Chip

Maße 731 x 464 x 840 mm
6x Schublade
📦 72 kg



75 E
75 E
100 E
100 E
125 E
125 E
150 E

Bestellnummer	Schließung
ZP84-7	Zylinderschloss
ZP84-7C	Codeschloss
ZP84-7F	Schloss mit Chip

Maße 731 x 464 x 840 mm
7x Schublade
📦 77 kg



75 E
75 E
75 E
75 E
100 E
100 E
125 E
125 E

Bestellnummer	Schließung
ZP84-8	Zylinderschloss
ZP84-8C	Codeschloss
ZP84-8F	Schloss mit Chip

Maße 731 x 464 x 840 mm
8x Schublade
📦 83 kg



75 E
75 E
75 E
75 E
75 E
75 E
100 E
100 E
100 E

Bestellnummer	Schließung
ZP84-9	Zylinderschloss
ZP84-9C	Codeschloss
ZP84-9F	Schloss mit Chip

Maße 731 x 464 x 840 mm
9x Schublade
📦 88 kg

Standardkonfiguration

Höhe 990 mm



100 E
Tür
800 mm

Bestellnummer	Schließung
ZP99-1	Zylinderschloss

Maße 731 x 464 x 990 mm
1x Schublade, Tür, 2x Fachboden
📦 48 kg



75 E
125 E
150 E
Tür
550 mm

Bestellnummer	Schließung
ZP99-2	Zylinderschloss

Maße 731 x 464 x 990 mm
3x Schublade, Tür, 1x Fachboden
📦 59 kg



100 E
100 E
100 E
300 E
300 E

Bestellnummer	Schließung
ZP99-3	Zylinderschloss
ZP99-3C	Codeschloss
ZP99-3F	Schloss mit Chip

Maße 731 x 464 x 990 mm
5x Schublade
📦 74 kg



75 E
100 E
125 E
150 E
150 E
300 E

Bestellnummer	Schließung
ZP99-4	Zylinderschloss
ZP99-4C	Codeschloss
ZP99-4F	Schloss mit Chip

Maße 731 x 464 x 990 mm
6x Schublade
📦 79 kg



100 E
200 E
300 E
300 E

Bestellnummer	Schließung
ZP99-5	Zylinderschloss
ZP99-5C	Codeschloss
ZP99-5F	Schloss mit Chip

Maße 731 x 464 x 990 mm
4x Schublade
📦 69 kg



75 E
100 E
100 E
125 E
150 E
150 E
200 E

Bestellnummer	Schließung
ZP99-6	Zylinderschloss
ZP99-6C	Codeschloss
ZP99-6F	Schloss mit Chip

Maße 731 x 464 x 990 mm
7x Schublade
📦 84 kg



Höhe 1215 mm



75 E
75 E
75 E
100 E

Tür
800 mm

Bestellnummer	Schließung
ZP120-1	Zylinderschloss

Maße 731 x 464 x 1215 mm
4x Schublade, Tür, 2x Fachboden
📦 73 kg



75 E
100 E
125 E
125 E
150 E

Tür
550 mm

Bestellnummer	Schließung
ZP120-2	Zylinderschloss

Maße 731 x 464 x 1215 mm
5x Schublade, Tür, 1x Fachboden
📦 76 kg



100 E
125 E
300 E
300 E
300 E

Bestellnummer	Schließung
ZP120-3	Zylinderschloss
ZP120-3C	Codeschloss
ZP120-3F	Schloss mit Chip

Maße 731 x 464 x 1215 mm
5x Schublade
📦 82 kg



75 E
75 E
75 E
100 E
100 E
150 E
150 E
200 E
200 E

Bestellnummer	Schließung
ZP120-4	Zylinderschloss
ZP120-4C	Codeschloss
ZP120-4F	Schloss mit Chip

Maße 731 x 464 x 1215 mm
9x Schublade
📦 104 kg



100 E
100 E
125 E
200 E
300 E
300 E

Bestellnummer	Schließung
ZP120-5	Zylinderschloss
ZP120-5C	Codeschloss
ZP120-5F	Schloss mit Chip

Maße 731 x 464 x 1215 mm
6x Schublade
📦 88 kg



75 E
100 E
100 E
150 E
150 E
250 E
300 E

Bestellnummer	Schließung
ZP120-6	Zylinderschloss
ZP120-6C	Codeschloss
ZP120-6F	Schloss mit Chip

Maße 731 x 464 x 1215 mm
7x Schublade
📦 93 kg

Gehäuse und Schubladen

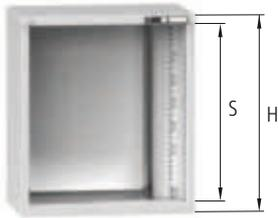

Schrankgehäuse 36 x 19D

Bestellnummer Zylinderschloss	Bestellnummer Codeschloss	Bestellnummer Schloss mit Chip	S mm	H mm	⚖️ kg	👤 kg
ZPK39	ZPK39C	ZPK39F	300	390	250	16
ZPK59	ZPK59C	ZPK59F	500	590	450	20
ZPK69	ZPK69C	ZPK69F	600	690	450	22
ZPK74	ZPK74C	ZPK74F	650	740	700	24
ZPK84	ZPK84C	ZPK84F	750	840	700	26
ZPK99	ZPK99C	ZPK99F	900	990	700	29
ZPK120	ZPK120C	ZPK120F	1125	1215	700	34
ZPK140	ZPK140C	ZPK140F	1325	1415	700	37



Bei einer Bestellung des Gestells mit Codeschloss bzw. mit Chipkarte, kann dieses Gestell nur mit Schubladen ausgestattet werden - das Gestell kann nicht mit Türen kombiniert werden.



Schubladen 36 x 19D – einfacher Auszug

Bestellnummer Schubl. o. Sich	Bestellnummer Schubl. m. Sich	Fronthöhe A mm	Seitenwand- höhe C mm	⚖️ kg	👤 kg
ZPE75	ZPE75P	75	50	70	6,8
ZPE100	ZPE100P	100	75	70	7,3
ZPE125	ZPE125P	125	75	70	7,6
ZPE150	ZPE150P	150	125	70	8,3
ZPE200	ZPE200P	200	175	70	9,3
ZPE250	ZPE250P	250	175	70	9,8
ZPE300	ZPE300P	300	275	70	11,3



Schubladensicherung

Sicherheitselement, das die selbsttätige Öffnung der Schublade verhindert. Die Sicherung gehört zur standardmäßigen Ausstattung unserer mobilen Produkte.

Schubladen 36 x 19D – Vollauszug

Bestellnummer Schubl. o. Sich	Bestellnummer Schubl. m. Sich	Fronthöhe A mm	Seitenwand- höhe C mm	⚖️ kg	👤 kg
ZPT75	ZPT75P	75	50	200	9,8
ZPT100	ZPT100P	100	75	200	10,3
ZPT125	ZPT125P	125	75	200	10,6
ZPT150	ZPT150P	150	125	200	11,3
ZPT200	ZPT200P	200	175	200	12,3
ZPT250	ZPT250P	250	175	200	12,8
ZPT300	ZPT300P	300	275	200	14,3

Wie Sie die eigene Schubladenschränke-Konfiguration zusammenstellen können:

1. Wählen Sie die Gehäusehöhe.
2. Wählen Sie eine solche Schubladenzahl, dass die Summe der Schubladen-Frontseiten A (ggf. Türen) der lichten Weite des Gehäuses S entspricht.
3. Wählen Sie die Farbe des Gehäuses und der Schubladen (Türen).
4. Wählen Sie das Zubehör und die Zusatzteile.

Standardmäßige Farbstellung ohne Aufpreis



RAL 7035 RAL 5012 RAL 5010



Auf der Seite 17 finden Sie ausführliche Informationen zur Farbstellung des Produkts.

Farbstellung mit Aufschlag 8 %



RAL 9010 RAL 9005 RAL 8011



Zubehör

36 x 19D



Abrollrand

Bestellnummer	W x D mm
ZH3619	731 x 464

Dreiseitiger 20 mm hoher Abrollrand
freiliegende 3 mm starke Gummimatte
Kann nicht dazu bestellt werden.

📦 2,2 kg



Holzplatte

Bestellnummer	W x D mm
DH3619	731 x 464

Die 40 mm dicke Buchenplatte ist
am Schrankdeckel angeschraubt

📦 8,1 kg



Tür

Bestellnummer	Höhe mm
D36-500	500
D36-600	600
D36-650	650
D36-750	750

Die technische Ausführung der Tür
ermöglicht, den Türöffnungssinn
von links auf rechts umzubauen
Farbstellung siehe Seite 17



Tür mit Schwelle

Bestellnummer	Höhe mm
DP36-550	500 + 50 Schwelle
DP36-650	600 + 50 Schwelle
DP36-700	650 + 50 Schwelle
DP36-800	750 + 50 Schwelle

Die technische Ausführung der Tür
ermöglicht, den Türöffnungssinn
von links auf rechts umzubauen
Farbstellung siehe Seite 17



Sockel

Bestellnummer	Höhe mm
SO3619	100

2 St. abnehmbare Frontseiten

📦 9,7 kg



Fachboden

Bestellnummer	W x D mm
VP3619	717 x 349

Fachboden Zn Blech, Tragfähigkeit 50 kg
dank Lochung der Schrankwände höhen-
verstellbar

4x Haken zum Einhängen des Fachbodens
📦 2,8 kg

Einteilungsmaterial für Schubladen - Sets



Metalleinteilungen

Schubl. Fronthöhe mm	Bestellnummer	kg
75	361911	0,3
100, 125	361912	0,6
150	361913	0,9
200, 250	361914	1,3
300	361915	1,8

2 St. glatte Einteilungen
1 St. geschlitzte Einteilungen



Metalleinteilungen

Schubl. Fronthöhe mm	Bestellnummer	kg
75	361921	0,6
100, 125	361922	1,2
150	361923	1,7
200, 250	361924	2,7
300	361925	3,6

6 St. glatte Einteilungen
2 St. geschlitzte Einteilungen



Metalleinteilungen

Schubl. Fronthöhe mm	Bestellnummer	kg
75	361931	0,8
100, 125	361932	1,6
150	361933	2,4
200, 250	361934	3,6
300	361935	4,6

8 St. glatte Einteilungen
3 St. geschlitzte Einteilungen



Rutschfeste Unterlage

Bestellnummer	W x D mm
PG3619	612 x 323

Schaumgummi Dicke 3 mm
kg 0,1 kg



36 x 19D

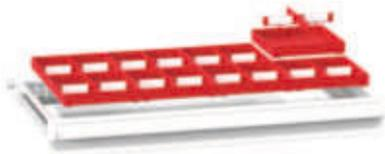

Boxen

Mindesthöhe der Schubladenfront mm	Bestellnummer	kg
75	3619PK25	0,7
75	3619PK50	1,2
100	3619PK75	1,6

8 St. Boxen, W x D 153 x 153 mm
 8 St. große Trenneinsätze
 16 St. kleine Trenneinsätze



Mulden

Muldenbreite mm	Bestellnummer	kg
70	3619PU2	0,8

8 St. 2-teilige Mulden, W x D 153 x 153 mm
 16 St. Trenneinsätze

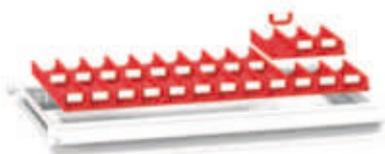

Mulden

Muldenbreite mm	Bestellnummer	kg
45	3619PU3	0,9

8 St. 3-teilige Mulden, W x D 153 x 153 mm
 24 St. Trenneinsätze



Mulden

Muldenbreite mm	Bestellnummer	kg
33	3619PU4	1,0

8 St. 4-teilige Mulden, W x D 153 x 153 mm
 32 St. Trenneinsätze

Schubladenschränke 45 x 19D

Auf den folgenden Seiten finden Sie die meistverkauften Module unserer Schubladenschränke der Serie ZR. Lesen Sie bitte die Seiten dieses Modells mit den vordefinierten Schrankmodulen gründlich durch. Finden Sie keinen geeigneten Schubladenschränk, nutzen Sie den Vorteil des Baukastensystems der Möbel POLAK und gestalten Sie das Modul nach Ihren Wünschen und Vorstellungen selbst. Auf einer speziellen Seite steht Ihnen ein umfangreiches Gehäusesortiment mit unterschiedlichen Höhen, Schubladen, Türen und sonstigem Zubehör zur Verfügung. Sie können ein leeres Gestell ganz nach Ihren Vorstellungen ausstatten. Standardmäßige Ausstattung eines Schubladenschranks enthält ein Zentralschließsystem und eine Schubladenverriegelung.

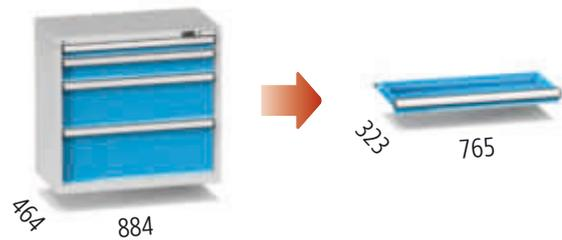

Angesichts des schmalen Grundrisses der Schränke ZR empfehlen wir aus Sicherheitsgründen nicht, die Schränke mit Rollen auszustatten (der Schrank könnte bei offener Schublade nach vorn kippen).



Basisfarbausführung

Die Farbkombination Gehäuse RAL 7035, Schubladen (Türen) RAL 5012 wird dann angewandt, wenn in der Bestellung keine gewünschte Farbstellung angeführt ist.





Standardkonfiguration

Höhe 840 mm



75 E
125 E
Tür
550 mm

Bestellnummer	Schließung
ZR84-2	Zylinderschloss

Maße 884 x 464 x 840 mm
2x Schublade, Tür, 1x Fachboden
📦 53 kg



150 E
300 E
300 E

Bestellnummer	Schließung
ZR84-3	Zylinderschloss
ZR84-3C	Codeschloss
ZR84-3F	Schloss mit Chip

Maße 884 x 464 x 840 mm
3x Schublade
📦 63 kg



75 E
125 E
250 E
300 E

Bestellnummer	Schließung
ZR84-4	Zylinderschloss
ZR84-4C	Codeschloss
ZR84-4F	Schloss mit Chip

Maße 884 x 464 x 840 mm
4x Schublade
📦 68 kg



75 E
100 E
125 E
200 E
250 E

Bestellnummer	Schließung
ZR84-5	Zylinderschloss
ZR84-5C	Codeschloss
ZR84-5F	Schloss mit Chip

Maße 884 x 464 x 840 mm
5x Schublade
📦 74 kg



75 E
75 E
100 E
150 E
150 E
200 E

Bestellnummer	Schließung
ZR84-6	Zylinderschloss
ZR84-6C	Codeschloss
ZR84-6F	Schloss mit Chip

Maße 884 x 464 x 840 mm
6x Schublade
📦 81 kg



75 E
75 E
100 E
100 E
125 E
125 E
150 E

Bestellnummer	Schließung
ZR84-7	Zylinderschloss
ZR84-7C	Codeschloss
ZR84-7F	Schloss mit Chip

Maße 884 x 464 x 840 mm
7x Schublade
📦 86 kg



75 E
75 E
75 E
75 E
100 E
100 E
125 E
125 E

Bestellnummer	Schließung
ZR84-8	Zylinderschloss
ZR84-8C	Codeschloss
ZR84-8F	Schloss mit Chip

Maße 884 x 464 x 840 mm
8x Schublade
📦 92 kg



75 E
75 E
75 E
75 E
75 E
75 E
100 E
100 E
100 E

Bestellnummer	Schließung
ZR84-9	Zylinderschloss
ZR84-9C	Codeschloss
ZR84-9F	Schloss mit Chip

Maße 884 x 464 x 840 mm
9x Schublade
📦 98 kg

Standardkonfiguration

Höhe 990 mm



100 E
Tür
800 mm

Bestellnummer	Schließung
ZR99-1	Zylinderschloss

Maße 884 x 464 x 990 mm
1x Schublade, Tür, 2x Fachboden
📦 55 kg



75 E
125 E
150 E
Tür
550 mm

Bestellnummer	Schließung
ZR99-2	Zylinderschloss

Maße 884 x 464 x 990 mm
3x Schublade, Tür, 1x Fachboden
📦 66 kg



100 E
100 E
100 E
300 E
300 E

Bestellnummer	Schließung
ZR99-3	Zylinderschloss
ZR99-3C	Codeschloss
ZR99-3F	Schloss mit Chip

Maße 884 x 464 x 990 mm
5x Schublade
📦 82 kg



75 E
100 E
125 E
150 E
150 E
300 E

Bestellnummer	Schließung
ZR99-4	Zylinderschloss
ZR99-4C	Codeschloss
ZR99-4F	Schloss mit Chip

Maße 884 x 464 x 990 mm
6x Schublade
📦 88 kg



100 E
200 E
300 E
300 E

Bestellnummer	Schließung
ZR99-5	Zylinderschloss
ZR99-5C	Codeschloss
ZR99-5F	Schloss mit Chip

Maße 884 x 464 x 990 mm
4x Schublade
📦 76 kg



75 E
100 E
100 E
125 E
150 E
150 E
200 E

Bestellnummer	Schließung
ZR99-6	Zylinderschloss
ZR99-6C	Codeschloss
ZR99-6F	Schloss mit Chip

Maße 884 x 464 x 990 mm
7x Schublade
📦 94 kg



Höhe 1215 mm



75 E
75 E
75 E
100 E

Tür
800 mm

Bestellnummer	Schließung
ZR120-1	Zylinderschloss

Maße 884 x 464 x 1215 mm
4x Schublade, Tür, 2x Fachboden
📦 81 kg



75 E
100 E
125 E
125 E
150 E

Tür
550 mm

Bestellnummer	Schließung
ZR120-2	Zylinderschloss

Maße 884 x 464 x 1215 mm
5x Schublade, Tür, 1x Fachboden
📦 88 kg



100 E
125 E
300 E
300 E
300 E

Bestellnummer	Schließung
ZR120-3	Zylinderschloss
ZR120-3C	Codeschloss
ZR120-3F	Schloss mit Chip

Maße 884 x 464 x 1215 mm
5x Schublade
📦 92 kg



75 E
75 E
75 E
100 E
100 E
150 E
150 E
200 E
200 E

Bestellnummer	Schließung
ZR120-4	Zylinderschloss
ZR120-4C	Codeschloss
ZR120-4F	Schloss mit Chip

Maße 884 x 464 x 1215 mm
9x Schublade
📦 115 kg



100 E
100 E
125 E
200 E
300 E
300 E

Bestellnummer	Schließung
ZR120-5	Zylinderschloss
ZR120-5C	Codeschloss
ZR120-5F	Schloss mit Chip

Maße 884 x 464 x 1215 mm
6x Schublade
📦 98 kg



75 E
100 E
100 E
150 E
150 E
250 E
300 E

Bestellnummer	Schließung
ZR120-6	Zylinderschloss
ZR120-6C	Codeschloss
ZR120-6F	Schloss mit Chip

Maße 884 x 464 x 1215 mm
7x Schublade
📦 103 kg

Gehäuse und Schubladen

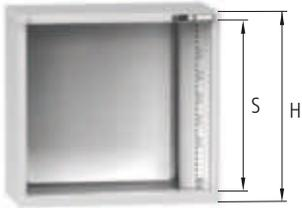

Schrankgehäuse 45 x 19D

Bestellnummer Zylinderschloss	Bestellnummer Codeschloss	Bestellnummer Schloss mit Chip	S mm	H mm	⚖️ kg	👤 kg
ZRK39	ZRK39C	ZRK39F	300	390	250	18
ZRK59	ZRK59C	ZRK59F	500	590	450	22
ZRK69	ZRK69C	ZRK69F	600	690	450	24
ZRK74	ZRK74C	ZRK74F	650	740	700	26
ZRK84	ZRK84C	ZRK84F	750	840	700	28
ZRK99	ZRK99C	ZRK99F	900	990	700	32
ZRK120	ZRK120C	ZRK120F	1125	1215	700	36
ZRK140	ZRK140C	ZRK140F	1325	1415	700	40



Bei einer Bestellung des Gestells mit Codeschloss bzw. mit Chipkarte, kann dieses Gestell nur mit Schubladen ausgestattet werden - das Gestell kann nicht mit Türen kombiniert werden.



Schubladen 45 x 19D – einfacher Auszug

Bestellnummer Schubl. o. Sich	Bestellnummer Schubl. m. Sich	Fronthöhe A mm	Seitenwand- höhe C mm	⚖️ kg	👤 kg
ZRE75	ZRE75P	75	50	70	7,6
ZRE100	ZRE100P	100	75	70	8,2
ZRE125	ZRE125P	125	75	70	8,6
ZRE150	ZRE150P	150	125	70	9,4
ZRE200	ZRE200P	200	175	70	10,5
ZRE250	ZRE250P	250	175	70	11,2
ZRE300	ZRE300P	300	275	70	12,9



Schubladensicherung

Sicherheitselement, das die selbsttätige Öffnung der Schublade verhindert. Die Sicherung gehört zur standardmäßigen Ausstattung unserer mobilen Produkte.

Schubladen 45 x 19D – Vollauszug

Bestellnummer Schubl. o. Sich	Bestellnummer Schubl. m. Sich	Fronthöhe A mm	Seitenwand- höhe C mm	⚖️ kg	👤 kg
ZRT75	ZRT75P	75	50	200	10,6
ZRT100	ZRT100P	100	75	200	11,2
ZRT125	ZRT125P	125	75	200	11,6
ZRT150	ZRT150P	150	125	200	12,4
ZRT200	ZRT200P	200	175	200	13,5
ZRT250	ZRT250P	250	175	200	14,2
ZRT300	ZRT300P	300	275	200	15,9

Wie Sie die eigene Schubladenschränke-Konfiguration zusammenstellen können:

1. Wählen Sie die Gehäusehöhe.
2. Wählen Sie eine solche Schubladenzahl, dass die Summe der Schubladen-Frontseiten A (ggf. Türen) der lichten Weite des Gehäuses S entspricht.
3. Wählen Sie die Farbe des Gehäuses und der Schubladen (Türen).
4. Wählen Sie das Zubehör und die Zusatzteile.

Standardmäßige Farbstellung ohne Aufpreis



RAL 7035 RAL 5012 RAL 5010



Auf der Seite 17 finden Sie ausführliche Informationen zur Farbstellung des Produkts.

Farbstellung mit Aufschlag 8 %



RAL 9010 RAL 9005 RAL 8011



Zubehör

45 x 19D



Abrollrand

Bestellnummer	W x D mm
ZH4519	884 x 464

Dreiseitiger 20 mm hoher Abrollrand
freiliegende 3 mm starke Gummimatte
Kann nicht dazu bestellt werden.

📦 2,5 kg



Holzplatte

Bestellnummer	W x D mm
DH4519	884 x 464

Die 40 mm dicke Buchenplatte ist
am Schrankdeckel angeschraubt

📦 9,8 kg



Tür

Bestellnummer	Höhe mm
D45-500	500
D45-600	600
D45-650	650
D45-750	750

Die technische Ausführung der Tür
ermöglicht, den Türöffnungssinn
von links auf rechts umzubauen
Farbstellung siehe Seite 17



Tür mit Schwelle

Bestellnummer	Höhe mm
DP45-550	500 + 50 Schwelle
DP45-650	600 + 50 Schwelle
DP45-700	650 + 50 Schwelle
DP45-800	750 + 50 Schwelle

Die technische Ausführung der Tür
ermöglicht, den Türöffnungssinn
von links auf rechts umzubauen
Farbstellung siehe Seite 17



Sockel

Bestellnummer	Höhe mm
SO4519	100

2 St. abnehmbare Frontseiten

📦 13,2 kg



Fachboden

Bestellnummer	W x D mm
VP4519	870 x 349

Fachboden Zn Blech, Tragfähigkeit 50 kg
dank Lochung der Schrankwände höhen-
verstellbar

4x Haken zum Einhängen des Fachbodens

📦 3,4 kg

Einteilungsmaterial für Schubladen - Sets



Metalleinteilungen

Fronthöhe zas. mm	Bestellnummer	👤 kg
75	451911	0,4
100, 125	451912	0,6
150	451913	1,0
200, 250	451914	1,5
300	451915	2,0

2 St. glatte Einteilungen
1 St. geschlitzte Einteilungen



Metalleinteilungen

Fronthöhe zas. mm	Bestellnummer	👤 kg
75	451921	0,7
100, 125	451922	1,3
150	451923	2,0
200, 250	451924	2,9
300	451925	3,9

6 St. glatte Einteilungen
2 St. geschlitzte Einteilungen

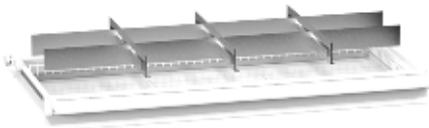

Metalleinteilungen

Fronthöhe zas. mm	Bestellnummer	👤 kg
75	451931	0,9
100, 125	451932	1,7
150	451933	2,6
200, 250	451934	3,8
300	451935	5,0

8 St. glatte Einteilungen
3 St. geschlitzte Einteilungen



Rutschfeste Unterlage

Bestellnummer	W x D mm
PG4519	765 x 323

Schaumgummi Dicke 3 mm
👤 0,1 kg



45 x 19D

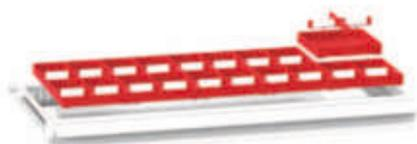

Boxen

Mindesthöhe der Schubladenfront mm	Bestellnummer	kg
75	4519PK25	0,9
75	4519PK50	1,5
100	4519PK75	2,0

10 St. Boxen, W x D 153 x 153 mm
 10 St. große Trenneinsätze
 20 St. kleine Trenneinsätze



Mulden

Muldenbreite mm	Bestellnummer	kg
70	4519PU2	1,0

10 St. 2-teilige Mulden, W x D 153 x 153 mm
 20 St. Trenneinsätze

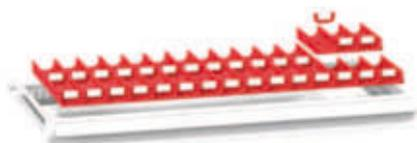

Mulden

Muldenbreite mm	Bestellnummer	kg
45	4519PU3	1,1

10 St. 3-teilige Mulden, W x D 153 x 153 mm
 30 St. Trenneinsätze

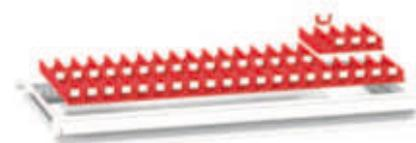

Mulden

Muldenbreite mm	Bestellnummer	kg
33	4519PU4	1,3

10 St. 4-teilige Mulden, W x D 153 x 153 mm
 40 St. Trenneinsätze

Werkbänke





ULZ



Kombi-Werkbänke

Auf den nachfolgenden Seiten stellen wir Ihnen erneut die Systemfähigkeit und das Baukastenprinzip der Marke POLAK in der Praxis vor. Sie finden auf den Seiten die meist gefragten, aus Baukastenmöbelteilen kombinierten Tischmodule. Lesen Sie bitte unser Basisangebot der Tische Kombi gründlich durch. Finden Sie nicht exakt das, was Ihnen zusagt, bauen Sie einen eigenen Kombi-Tisch nach unseren Empfehlungen auf den folgenden Seiten zusammen.



Basisfarbausführung

Die Farbkombination Gehäuse RAL 7035, Schubladen (Türen) RAL 5012 wird dann angewandt, wenn in der Bestellung keine gewünschte Farbstellung angeführt ist



Zu den Tischen mit den Bestellnummern AB, AM, PB, PM, BB, BM in der Breite 2500 mm empfehlen wir zur Erhöhung der Tragfähigkeit zusätzlich den Fuß SNP zu kaufen.



Wir liefern die Tische KOMBI in zerlegtem Zustand, Verbindungsmaterial wird mitgeliefert.



Standardkonfiguration

Arbeitsplattentiefe 700 mm



Arbeitsplatte	Bestellnummer	Breite mm	Höhe mm	kg	kg
Buche 40 mm	AB4715	1500	880	800	45
Buche 40 mm	AB4720	2000	880	500	55
Buche 40 mm	AB4725	2500	880	300	65
Buche 50 mm	AB5715	1500	890	900	54
Buche 50 mm	AB5720	2000	890	600	67
Buche 50 mm	AB5725	2500	890	350	80
Multiplex 40 mm	AM4715	1500	880	800	49
Multiplex 40 mm	AM4720	2000	880	500	60
Multiplex 40 mm	AM4725	2500	880	300	72

2x Tischfuß SNP

Arbeitsplattentiefe 700 mm



Schubladenschrank 27 x 27D

Arbeitsplatte	Bestellnummer	Breite mm	Höhe mm	kg	kg
Buche 40 mm	PB4715	1500	880	800	60
Buche 40 mm	PB4720	2000	880	500	70
Buche 40 mm	PB4725	2500	880	300	81
Buche 50 mm	PB5715	1500	890	900	69
Buche 50 mm	PB5720	2000	890	600	82
Buche 50 mm	PB5725	2500	890	350	95
Multiplex 40 mm	PM4715	1500	880	800	64
Multiplex 40 mm	PM4720	2000	880	500	76
Multiplex 40 mm	PM4725	2500	880	300	87

2x Tischfuß SNP, Schubladenschrank – Schublade 1x 100E

Arbeitsplattentiefe 700 mm



Schubladenschrank 27 x 27D

Arbeitsplatte	Bestellnummer	Breite mm	Höhe mm	kg	kg
Buche 40 mm	BB4715	1500	880	800	78
Buche 40 mm	BB4720	2000	880	500	88
Buche 40 mm	BB4725	2500	880	300	99
Buche 50 mm	BB5715	1500	890	900	87
Buche 50 mm	BB5720	2000	890	600	100
Buche 50 mm	BB5725	2500	890	350	113
Multiplex 40 mm	BM4715	1500	880	800	82
Multiplex 40 mm	BM4720	2000	880	500	94
Multiplex 40 mm	BM4725	2500	880	300	105

2x Tischfuß SNP, Schubladenschrank – Schublade 100E, 200E

Arbeitsplattentiefe 700 mm



Schubladenschrank 27 x 27D

Arbeitsplatte	Bestellnummer	Breite mm	Höhe mm	kg	kg
Buche 40 mm	CB4715	1500	880	1100	74
Buche 40 mm	CB4720	2000	880	700	84
Buche 40 mm	CB4725	2500	880	400	95
Buche 50 mm	CB5715	1500	890	1200	83
Buche 50 mm	CB5720	2000	890	800	96
Buche 50 mm	CB5725	2500	890	500	109
Multiplex 40 mm	CM4715	1500	880	1100	78
Multiplex 40 mm	CM4720	2000	880	700	90
Multiplex 40 mm	CM4725	2500	880	400	101

Tischfuß SNP, Schubladenschrank – Tür, 2x Fachboden

Standardkonfiguration

Arbeitsplattentiefe 700 mm

Schubladenschrank 27 x 27D



Arbeitsplatte	Bestellnummer	Breite mm	Höhe mm	▼ kg	👤 kg
Buche 40 mm	DB4715	1500	880	1100	85
Buche 40 mm	DB4720	2000	880	700	96
Buche 40 mm	DB4725	2500	880	400	106
Buche 50 mm	DB5715	1500	890	1200	94
Buche 50 mm	DB5720	2000	890	800	107
Buche 50 mm	DB5725	2500	890	500	120
Multiplex 40 mm	DM4715	1500	880	1100	89
Multiplex 40 mm	DM4720	2000	880	700	101
Multiplex 40 mm	DM4725	2500	880	400	113

Tischfuß SNP, Schubladenschrank – Schublade 75E, 125E, Tür, 1x Fachboden

Arbeitsplattentiefe 700 mm

Schubladenschrank 27 x 27D



Arbeitsplatte	Bestellnummer	Breite mm	Höhe mm	▼ kg	👤 kg
Buche 40 mm	EB4715	1500	880	1100	96
Buche 40 mm	EB4720	2000	880	700	106
Buche 40 mm	EB4725	2500	880	400	117
Buche 50 mm	EB5715	1500	890	1200	105
Buche 50 mm	EB5720	2000	890	800	118
Buche 50 mm	EB5725	2500	890	500	131
Multiplex 40 mm	EM4715	1500	880	1100	100
Multiplex 40 mm	EM4720	2000	880	700	112
Multiplex 40 mm	EM4725	2500	880	400	123

Tischfuß SNP, Schubladenschrank – Schublade 150E, 2x 300E

Arbeitsplattentiefe 700 mm

Schubladenschrank 27 x 27D



Arbeitsplatte	Bestellnummer	Breite mm	Höhe mm	▼ kg	👤 kg
Buche 40 mm	FB4715	1500	880	1100	101
Buche 40 mm	FB4720	2000	880	700	111
Buche 40 mm	FB4725	2500	880	400	121
Buche 50 mm	FB5715	1500	890	1200	109
Buche 50 mm	FB5720	2000	890	800	123
Buche 50 mm	FB5725	2500	890	500	136
Multiplex 40 mm	FM4715	1500	880	1100	105
Multiplex 40 mm	FM4720	2000	880	700	116
Multiplex 40 mm	FM4725	2500	880	400	128

Tischfuß SNP, Schubladenschrank – Schublade 75E, 125E, 250E, 300E

Arbeitsplattentiefe 700 mm

Schubladenschrank 27 x 27D



Arbeitsplatte	Bestellnummer	Breite mm	Höhe mm	▼ kg	👤 kg
Buche 40 mm	HB4715	1500	880	1100	106
Buche 40 mm	HB4720	2000	880	700	116
Buche 40 mm	HB4725	2500	880	400	127
Buche 50 mm	HB5715	1500	890	1200	115
Buche 50 mm	HB5720	2000	890	800	128
Buche 50 mm	HB5725	2500	890	500	141
Multiplex 40 mm	HM4715	1500	880	1100	110
Multiplex 40 mm	HM4720	2000	880	700	122
Multiplex 40 mm	HM4725	2500	880	400	133

Tischfuß SNP, Schubladenschrank – Schublade 75E, 100E, 125E, 200E, 250E



Arbeitsplattentiefe 700 mm

Schubladenschrank 27 x 27D



Arbeitsplatte	Bestellnummer	Breite mm	Höhe mm	kg	kg
Buche 40 mm	KB4715	1500	880	1100	115
Buche 40 mm	KB4720	2000	880	800	125
Buche 40 mm	KB4725	2500	880	700	136
Buche 50 mm	KB5715	1500	890	1100	124
Buche 50 mm	KB5720	2000	890	900	137
Buche 50 mm	KB5725	2500	890	800	150
Multiplex 40 mm	KM4715	1500	880	1100	119
Multiplex 40 mm	KM4720	2000	880	800	131
Multiplex 40 mm	KM4725	2500	880	700	142

Schubladenschrank links – Tür, 2x Fachboden

Schubladenschrank rechts – Schublade 75E, 125E, Tür, 1x Fachboden

Arbeitsplattentiefe 700 mm

Schubladenschrank 27 x 27D



Arbeitsplatte	Bestellnummer	Breite mm	Höhe mm	kg	kg
Buche 40 mm	LB4715	1500	880	1100	125
Buche 40 mm	LB4720	2000	880	800	136
Buche 40 mm	LB4725	2500	880	700	146
Buche 50 mm	LB5715	1500	890	1100	134
Buche 50 mm	LB5720	2000	890	900	147
Buche 50 mm	LB5725	2500	890	800	161
Multiplex 40 mm	LM4715	1500	880	1100	130
Multiplex 40 mm	LM4720	2000	880	800	141
Multiplex 40 mm	LM4725	2500	880	700	153

Schubladenschrank links – Schublade 150E, 2x 300E

Schubladenschrank rechts – Tür, 2x Fachboden

Arbeitsplattentiefe 700 mm

Schubladenschrank 27 x 27D



Arbeitsplatte	Bestellnummer	Breite mm	Höhe mm	kg	kg
Buche 40 mm	MB4715	1500	880	1100	130
Buche 40 mm	MB4720	2000	880	800	140
Buche 40 mm	MB4725	2500	880	700	151
Buche 50 mm	MB5715	1500	890	1100	139
Buche 50 mm	MB5720	2000	890	900	152
Buche 50 mm	MB5725	2500	890	800	165
Multiplex 40 mm	MM4715	1500	880	1100	134
Multiplex 40 mm	MM4720	2000	880	800	146
Multiplex 40 mm	MM4725	2500	880	700	157

Schubladenschrank links – Schublade 75E, 125E, 250E, 300E

Schubladenschrank rechts – Tür, 2x Fachboden

Arbeitsplattentiefe 700 mm

Schubladenschrank 27 x 27D



Arbeitsplatte	Bestellnummer	Breite mm	Höhe mm	kg	kg
Buche 40 mm	NB4715	1500	880	1100	152
Buche 40 mm	NB4720	2000	880	800	162
Buche 40 mm	NB4725	2500	880	700	173
Buche 50 mm	NB5715	1500	890	1100	161
Buche 50 mm	NB5720	2000	890	900	174
Buche 50 mm	NB5725	2500	890	800	187
Multiplex 40 mm	NM4715	1500	880	1100	156
Multiplex 40 mm	NM4720	2000	880	800	168
Multiplex 40 mm	NM4725	2500	880	700	180

Schubladenschrank links – Schublade 150E, 2x 300E

Schubladenschrank rechts – Schublade 75E, 125E, 250E, 300E

Standardkonfiguration

Arbeitsplattentiefe 700 mm

Schubladenschrank 27 x 27D



Arbeitsplatte	Bestellnummer	Breite mm	Höhe mm	kg	kg
Buche 40 mm	OB4715	1500	880	1100	169
Buche 40 mm	OB4720	2000	880	800	179
Buche 40 mm	OB4725	2500	880	700	190
Buche 50 mm	OB5715	1500	890	1100	180
Buche 50 mm	OB5720	2000	890	900	191
Buche 50 mm	OB5725	2500	890	800	204
Multiplex 40 mm	OM4715	1500	880	1100	173
Multiplex 40 mm	OM4720	2000	880	800	185
Multiplex 40 mm	OM4725	2500	880	700	196

2x Schubladenschrank – Schublade 75E, 100E, 125E, 200E, 250E

Arbeitsplattentiefe 800 mm



Arbeitsplatte	Bestellnummer	Breite mm	Höhe mm	kg	kg
Buche 40 mm	AB4815	1500	880	800	50
Buche 40 mm	AB4820	2000	880	500	61
Buche 40 mm	AB4825	2500	880	300	73
Buche 50 mm	AB5815	1500	890	900	61
Buche 50 mm	AB5820	2000	890	600	77
Buche 50 mm	AB5825	2500	890	350	93
Multiplex 40 mm	AM4815	1500	880	800	54
Multiplex 40 mm	AM4820	2000	880	500	68
Multiplex 40 mm	AM4825	2500	880	300	81

2x Tischfuß SNP

Arbeitsplattentiefe 800 mm

Schubladenschrank 36 x 36D



Arbeitsplatte	Bestellnummer	Breite mm	Höhe mm	kg	kg
Buche 40 mm	PB4815	1500	880	800	71
Buche 40 mm	PB4820	2000	880	500	83
Buche 40 mm	PB4825	2500	880	300	94
Buche 50 mm	PB5815	1500	890	900	83
Buche 50 mm	PB5820	2000	890	600	99
Buche 50 mm	PB5825	2500	890	350	114
Multiplex 40 mm	PM4815	1500	880	800	76
Multiplex 40 mm	PM4820	2000	880	500	89
Multiplex 40 mm	PM4825	2500	880	300	102

2x Tischfuß SNP, Schubladenschrank – Schublade 1x 100E

Arbeitsplattentiefe 800 mm

Schubladenschrank 36 x 36D



Arbeitsplatte	Bestellnummer	Breite mm	Höhe mm	kg	kg
Buche 40 mm	BB4815	1500	880	800	94
Buche 40 mm	BB4820	2000	880	500	106
Buche 40 mm	BB4825	2500	880	300	117
Buche 50 mm	BB5815	1500	890	900	106
Buche 50 mm	BB5820	2000	890	600	122
Buche 50 mm	BB5825	2500	890	350	137
Multiplex 40 mm	BM4815	1500	880	800	99
Multiplex 40 mm	BM4820	2000	880	500	112
Multiplex 40 mm	BM4825	2500	880	300	125

2x Tischfuß SNP, Schubladenschrank – Schublade 100E, 200E



Arbeitsplattentiefe 800 mm

Schubladenschrank 36 x 36D



Arbeitsplatte	Bestellnummer	Breite mm	Höhe mm	kg	kg
Buche 40 mm	CB4815	1500	880	1100	88
Buche 40 mm	CB4820	2000	880	700	100
Buche 40 mm	CB4825	2500	880	400	111
Buche 50 mm	CB5815	1500	890	1200	100
Buche 50 mm	CB5820	2000	890	800	116
Buche 50 mm	CB5825	2500	890	500	131
Multiplex 40 mm	CM4815	1500	880	1100	93
Multiplex 40 mm	CM4820	2000	880	700	106
Multiplex 40 mm	CM4825	2500	880	400	119

Tischfuß SNP, Schubladenschrank – Tür, 2x Fachboden

Arbeitsplattentiefe 800 mm

Schubladenschrank 36 x 36D



Arbeitsplatte	Bestellnummer	Breite mm	Höhe mm	kg	kg
Buche 40 mm	DB4815	1500	880	1100	104
Buche 40 mm	DB4820	2000	880	700	116
Buche 40 mm	DB4825	2500	880	400	127
Buche 50 mm	DB5815	1500	890	1200	116
Buche 50 mm	DB5820	2000	890	800	132
Buche 50 mm	DB5825	2500	890	500	147
Multiplex 40 mm	DM4815	1500	880	1100	109
Multiplex 40 mm	DM4820	2000	880	700	122
Multiplex 40 mm	DM4825	2500	880	400	135

Tischfuß SNP, Schubladenschrank – Schublade 75E, 125E, Tür, 1x Fachboden

Arbeitsplattentiefe 800 mm

Schubladenschrank 36 x 36D



Arbeitsplatte	Bestellnummer	Breite mm	Höhe mm	kg	kg
Buche 40 mm	EB4815	1500	880	1100	118
Buche 40 mm	EB4820	2000	880	700	129
Buche 40 mm	EB4825	2500	880	400	141
Buche 50 mm	EB5815	1500	890	1200	130
Buche 50 mm	EB5820	2000	890	800	145
Buche 50 mm	EB5825	2500	890	500	161
Multiplex 40 mm	EM4815	1500	880	1100	123
Multiplex 40 mm	EM4820	2000	880	700	136
Multiplex 40 mm	EM4825	2500	880	400	149

Tischfuß SNP, Schubladenschrank – Schublade 150E, 2x 300E

Arbeitsplattentiefe 800 mm

Schubladenschrank 36 x 36D



Arbeitsplatte	Bestellnummer	Breite mm	Höhe mm	kg	kg
Buche 40 mm	FB4815	1500	880	1100	124
Buche 40 mm	FB4820	2000	880	700	136
Buche 40 mm	FB4825	2500	880	400	147
Buche 50 mm	FB5815	1500	890	1200	136
Buche 50 mm	FB5820	2000	890	800	151
Buche 50 mm	FB5825	2500	890	500	167
Multiplex 40 mm	FM4815	1500	880	1100	129
Multiplex 40 mm	FM4820	2000	880	700	142
Multiplex 40 mm	FM4825	2500	880	400	155

Tischfuß SNP, Schubladenschrank – Schublade 75E, 125E, 250E, 300E

Standardkonfiguration



Arbeitsplattentiefe 800 mm

Schubladenschrank 36 x 36D

Arbeitsplatte	Bestellnummer	Breite mm	Höhe mm	kg	kg
Buche 40 mm	HB4815	1500	880	1100	132
Buche 40 mm	HB4820	2000	880	700	143
Buche 40 mm	HB4825	2500	880	400	155
Buche 50 mm	HB5815	1500	890	1200	144
Buche 50 mm	HB5820	2000	890	800	159
Buche 50 mm	HB5825	2500	890	500	175
Multiplex 40 mm	HM4815	1500	880	1100	137
Multiplex 40 mm	HM4820	2000	880	700	150
Multiplex 40 mm	HM4825	2500	880	400	163

Tischfuß SNP, Schubladenschrank – Schublade 75E, 100E, 125E, 200E, 250E



Arbeitsplattentiefe 800 mm

Schubladenschrank 36 x 36D

Arbeitsplatte	Bestellnummer	Breite mm	Höhe mm	kg	kg
Buche 40 mm	KB4815	1500	880	1100	143
Buche 40 mm	KB4820	2000	880	800	155
Buche 40 mm	KB4825	2500	880	700	166
Buche 50 mm	KB5815	1500	890	1100	155
Buche 50 mm	KB5820	2000	890	900	171
Buche 50 mm	KB5825	2500	890	800	186
Multiplex 40 mm	KM4815	1500	880	1100	148
Multiplex 40 mm	KM4820	2000	880	800	161
Multiplex 40 mm	KM4825	2500	880	700	174

Schubladenschrank links – Tür, 2x Fachboden

Schubladenschrank rechts – Schublade 75E, 125E, Tür, 1x Fachboden



Arbeitsplattentiefe 800 mm

Schubladenschrank 36 x 36D

Arbeitsplatte	Bestellnummer	Breite mm	Höhe mm	kg	kg
Buche 40 mm	LB4815	1500	880	1100	156
Buche 40 mm	LB4820	2000	880	800	168
Buche 40 mm	LB4825	2500	880	700	179
Buche 50 mm	LB5815	1500	890	1100	168
Buche 50 mm	LB5820	2000	890	900	184
Buche 50 mm	LB5825	2500	890	800	199
Multiplex 40 mm	LM4815	1500	880	1100	161
Multiplex 40 mm	LM4820	2000	880	800	174
Multiplex 40 mm	LM4825	2500	880	700	187

Schubladenschrank links – Schublade 150E, 2x 300E

Schubladenschrank rechts – Tür, 2x Fachboden



Arbeitsplattentiefe 800 mm

Schubladenschrank 36 x 36D

Arbeitsplatte	Bestellnummer	Breite mm	Höhe mm	kg	kg
Buche 40 mm	MB4815	1500	880	1100	163
Buche 40 mm	MB4820	2000	880	800	175
Buche 40 mm	MB4825	2500	880	700	186
Buche 50 mm	MB5815	1500	890	1100	175
Buche 50 mm	MB5820	2000	890	900	191
Buche 50 mm	MB5825	2500	890	800	206
Multiplex 40 mm	MM4815	1500	880	1100	168
Multiplex 40 mm	MM4820	2000	880	800	181
Multiplex 40 mm	MM4825	2500	880	700	194

Schubladenschrank links – Schublade 75E, 125E, 250E, 300E

Schubladenschrank rechts – Tür, 2x Fachboden



Arbeitsplattentiefe 800 mm

Schubladenschrank 36 x 36D

Arbeitsplatte	Bestellnummer	Breite mm	Höhe mm	kg	kg
Buche 40 mm	NB4815	1500	880	1100	192
Buche 40 mm	NB4820	2000	880	800	204
Buche 40 mm	NB4825	2500	880	700	215
Buche 50 mm	NB5815	1500	890	1100	204
Buche 50 mm	NB5820	2000	890	900	220
Buche 50 mm	NB5825	2500	890	800	235
Multiplex 40 mm	NM4815	1500	880	1100	197
Multiplex 40 mm	NM4820	2000	880	800	210
Multiplex 40 mm	NM4825	2500	880	700	223

Schubladenschrank links – Schublade 150E, 2x 300E

Schubladenschrank rechts – Schublade 75E, 125E, 250E, 300E



Arbeitsplattentiefe 800 mm

Schubladenschrank 36 x 36D

Arbeitsplatte	Bestellnummer	Breite mm	Höhe mm	kg	kg
Buche 40 mm	OB4815	1500	880	1100	214
Buche 40 mm	OB4820	2000	880	800	226
Buche 40 mm	OB4825	2500	880	700	236
Buche 50 mm	OB5815	1500	890	1100	226
Buche 50 mm	OB5820	2000	890	900	242
Buche 50 mm	OB5825	2500	890	800	257
Multiplex 40 mm	OM4815	1500	880	1100	219
Multiplex 40 mm	OM4820	2000	880	800	232
Multiplex 40 mm	OM4825	2500	880	700	245

2x Schubladenschrank – Schublade 75E, 100E, 125E, 200E, 250E

Eigene Konfiguration des Kombi Werkbänke

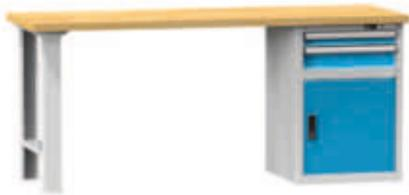

Legen Sie zunächst fest, was für ein Zusammenbau des Tisches Ihnen zusagt, definieren Sie die Farbstellung (zum Beispiel: Arbeitsplatte, Tischfuß links, Schubladenschrank ZA rechts, mit Schubladen sowie Türen versehen, Einteilung der Schublade).

Verfahren Sie anschließend wie folgt:



1. Wählen Sie Abmessungen, Dicke und Typ der Arbeitsplatte. Im Kapitel Arbeitstischplatten finden Sie eine umfangreiche Auswahl von Maßen, Dicken und Materialarten.



2. Wählen Sie den Typ des Tischfußes. Im Kapitel Tischfüße stehen Ihnen wiederum mehrere Stützfußarten für diverse Nutzung zur Verfügung. Wählen Sie die Tischfußfarbe.

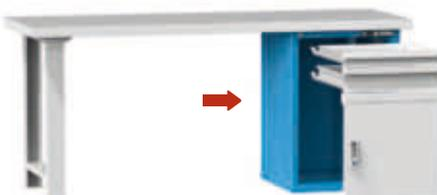

3. Wählen Sie Typ - Abmessungen - Gehäuse des Schubladenschrankes. Wählen Sie die Gehäusefarbe.



4. Bauen Sie eine Kombination Schubladen- und Türgrößen nach Zugehörigkeit der Maße zum gewählten Gestell zusammen. Wählen Sie die Schubladen- und Türfarbe.



5. Versehen Sie die Schublade mit Einteilungselementen. Wieder nach Zugehörigkeit der Maße zur entsprechenden Schublade.



Empfohlene Kombination der Kombi-Tischkomponenten



	D 700	800	700	800	700	800	700	800
 1200 mm	•	•						
 1500 mm	•	•	•	•	•	•		
 2000 mm	•	•	•	•	•	•	•	•
 2500 mm					•	•	•	•
 Serie ZA 27 x 27D			•		•		•	
 Serie ZB 36 x 36D				•		•		•
 Serie ZD 36 x 27D			•		•		•	
 Serie ZE 27 x 36D				•		•		•
 Serie ZH 19 x 36D				•		•		•
 Serie ZL 19 x 27D			•		•		•	
 Tischfüße 600 mm	•		•		•			
 Tischfüße 700 mm		•		•		•		

Modulare Werkbänke

Im Kapitel der modularen Werkbänke stellen wir Ihnen Tische mit robuster Konstruktion vor. Es handelt sich um die schwersten, standardmäßig gelieferten Tische aus dem Produktionssortiment der Werkstattmöbel POLAK. Sie werden aus einzelnen Modulen zusammengestellt, die wiederum mit einer Reihe von Schubladenschränken, Türen und Einteilungen u. ä. ausgestattet werden. Finden Sie keinen geeigneten Tisch, nutzen Sie den Vorteil des Baukastensystems der Möbel POLAK und gestalten Sie das Modul nach Ihren Wünschen und Vorstellungen selbst. Auf einer speziellen Seite steht Ihnen mehrere Gehäuse mit unterschiedlichen Höhen, Schubladen, Türen und sonstigem Zubehör zur Verfügung. Zur Standardausstattung der Tische Modular gehört ein Zentral-schließmechanismus bei jedem Modul.



Basisfarbausführung

Die Farbkombination Gehäuse RAL 7035, Schubladen (Türen) RAL 5012 wird dann angewandt, wenn in der Bestellung keine gewünschte Farbstellung angeführt ist





Standardkonfiguration

Breite 1500 mm



Tiefe 700, Höhe 880 mm

27 x 27D

Arbeitsplatte	Bestellnummer	kg	kg
Buche 40 mm	PS1-1	800	136
Multiplex 40 mm	PS1-1M	800	140

Schubladen von links: 100E, 200E, 300E / 100E, 200E, 300E



Tiefe 700, Höhe 880 mm

27 x 27D

Arbeitsplatte	Bestellnummer	kg	kg
Buche 40 mm	PS1-2	800	120
Multiplex 40 mm	PS1-2M	800	124

Schubladen von links: 2x 100E, 2x 200E / Tür 600 mm, 1x Fachboden



Tiefe 700, Höhe 880 mm

27 x 27D

Arbeitsplatte	Bestellnummer	kg	kg
Buche 40 mm	PS1-3	800	108
Multiplex 40 mm	PS1-3M	800	112

100E, Tür 450 mm, 1x Fachboden / 100E, Tür 450 mm, 1x Fachboden



Tiefe 700, Höhe 880 mm

27 x 27D

Arbeitsplatte	Bestellnummer	kg	kg
Buche 40 mm	PS1-4	800	112
Multiplex 40 mm	PS1-4M	800	116

Schubladen von links: 100E, 200E, 300E / 1x Fachboden

Standardkonfiguration

Breite 2000 mm



Tiefe 700, Höhe 880 mm

27 x 27D

Arbeitsplatte	Bestellnummer	kg	kg
Buche 40 mm	PS2-1	800	175
Multiplex 40 mm	PS2-1M	800	180

Schubladen von links: 100E, 200E, 300E / 1x Fachboden / 100E, 200E, 300E



Tiefe 700, Höhe 880 mm

27 x 27D

Arbeitsplatte	Bestellnummer	kg	kg
Buche 40 mm	PS2-2	800	169
Multiplex 40 mm	PS2-2M	800	174

Tür 600 mm, 1x Fachboden / 75E, 2x 100E, 125E, 200E / Tür 600 mm, 1x Fachboden



Tiefe 700, Höhe 880 mm

27 x 27D

Arbeitsplatte	Bestellnummer	kg	kg
Buche 40 mm	PS2-3	800	148
Multiplex 40 mm	PS2-3M	800	153

100E, Tür 450 mm, 1x Fachboden / 100E, Tür 450 mm, 1x Fachboden / 100E, Tür 450 mm, 1x Fachboden



Tiefe 700, Höhe 880 mm

27 x 27D

Arbeitsplatte	Bestellnummer	kg	kg
Buche 40 mm	PS2-4	800	140
Multiplex 40 mm	PS2-4M	800	146

Tür 600 mm, 1x Fachboden / Tür 600 mm, 1x Fachboden / 100E, Tür 450 mm, 1x Fachboden



Breite 2000 mm



Tiefe 700, Höhe 880 mm

27 x 27D

Arbeitsplatte	Bestellnummer	kg	kg
Buche 40 mm	PS2-5	800	136
Multiplex 40 mm	PS2-5M	800	142

Tür 600 mm, 1x Fachboden / Tür 600 mm, 1x Fachboden / Tür 600 mm, 1x Fachboden



Tiefe 700, Höhe 880 mm

27 x 27D

Arbeitsplatte	Bestellnummer	kg	kg
Buche 40 mm	PS2-6	800	210
Multiplex 40 mm	PS2-6M	800	216

Schubladen von links:
100E, 200E, 300E / 75E, 2x 100E, 125E, 200E / 100E, 200E, 300E

Breite 2500 mm



Tiefe 700, Höhe 880 mm

27 x 27D

Arbeitsplatte	Bestellnummer	kg	kg
Buche 40 mm	PS3-1	1600	231
Multiplex 40 mm	PS3-1M	1600	238

Schubladen von links:
2x 100E, 2x 200E / Tür 600 mm, 1x Fachboden / Tür 600 mm, 1x Fachboden /
2x 100E, 2x 200E

Tiefe 700, Höhe 880 mm

27 x 27D

Arbeitsplatte	Bestellnummer	kg	kg
Buche 40 mm	PS3-2	1600	178
Multiplex 40 mm	PS3-2M	1600	185

100E, Tür 450 mm, 1x Fachboden / 1x Fachboden / 1x Fachboden / 100E,
Tür 450 mm, 1x Fachboden

Gehäuse und Schubladen



Gehäuse PS1

27 x 27D

Arbeitsplatte	Bestellnummer	S mm	kg	kg
Buche 40 mm	PS1K	600	800	80
Multiplex 40 mm	PS1MK	600	800	84



Gehäuse PS2

27 x 27D

Arbeitsplatte	Bestellnummer	S mm	kg	kg
Buche 40 mm	PS2K	600	800	110
Multiplex 40 mm	PS2MK	600	800	116



Gehäuse PS3

27 x 27D

Arbeitsplatte	Bestellnummer	S mm	kg	kg
Buche 40 mm	PS3K	600	1600	150
Multiplex 40 mm	PS3MK	600	1600	155

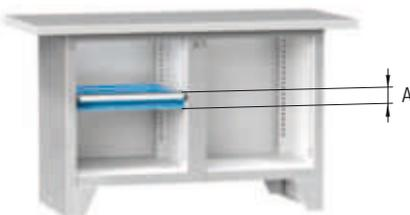

Schubladen 27 x 27D - einfacher Auszug

Bestellnummer Schubladen ohne Sicherung	Fronthöhe A mm	Seitenwandhöhe mm	kg	kg
ZAE75	75	50	70	7,5
ZAE100	100	75	70	7,9
ZAE125	125	75	70	8,1
ZAE150	150	125	70	8,8
ZAE200	200	175	70	9,7
ZAE250	250	175	70	10,1
ZAE300	300	275	70	11,5

Wie Sie die eigene Konfiguration der modularen Werkbank zusammenstellen:

1. Wählen Sie das Tischgehäuse.
2. Wählen Sie eine solche Schubladenzahl, dass die Summe der Schubladenstirnseiten A (ggf. Türen) der lichten Weite des Gehäuses S entspricht.
3. Wählen Sie die Tischgehäuse- und Schubladenfarbe (Türfarbe).
4. Wählen Sie das Zubehör und die Zusatzteile.

Standardmäßige Farbstellung ohne Aufpreis



RAL 7035

RAL 5012

RAL 5010



Auf der Seite 17 finden Sie ausführliche Informationen zur Farbstellung des Produkts.

Farbstellung mit Aufschlag 8 %



RAL 5007

RAL 5015

RAL 5018

RAL 6011

RAL 6019

RAL 6024

RAL 7000

RAL 7016

RAL 7040

RAL 1023

RAL 2008

RAL 3000

RAL 9010

RAL 9005

RAL 8011



Zubehör



Fachböden

Bestellnummer	W x D mm
VPA2727	590 x 480

Fachboden Zn Blech, Tragfähigkeit 50 kg dank der Lochung der Gehäusewände ist 25 mm höhenverstellbar.
4x Haken zum Einhängen des Fachbodens

Türen

Bestellnummer	Höhe mm
D27-600	600
DP27-500	450 + 50 Schwelle

Die technische Ausführung der Tür ermöglicht, den Türöffnungssinn von links auf rechts umzubauen
Farbstellung siehe Seite 17

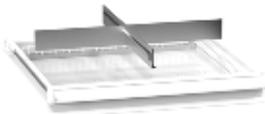

Metalleinteilungen

Schubl. Fronthöhe mm	Bestellnummer	kg
75	272711	0,4
100, 125	272712	0,6
150	272713	0,9
200, 250	272714	1,3
300	272715	2,1



Metalleinteilungen

Schubl. Fronthöhe mm	Bestellnummer	kg
75	272721	0,8
100, 125	272722	1,3
150	272723	1,9
200, 250	272724	2,6
300	272725	4,2



Metalleinteilungen

Schubl. Fronthöhe mm	Bestellnummer	kg
75	272731	1,1
100, 125	272732	1,8
150	272733	2,5
200, 250	272734	3,6
300	272735	5,8



Rutschfeste Unterlage

Bestellnummer	W x D mm
PG2727	459 x 459

Schaumgummi Dicke 3 mm
kg 0,1 kg



Boxen

Mindesthöhe der Schubladenfront mm	Bestellnummer	kg
75	2727PK25	0,9
75	2727PK50	1,4
100	2727PK75	1,8

9 St. Boxen, W x D 153 x 153 mm
9 St. große Trenneinsätze
18 St. kleine Trenneinsätze



Mulden

Muldenbreite mm	Bestellnummer	kg
70	2727PU2	0,8

9 St. 2-teilige Mulden, W x D 153 x 153 mm
18 St. Trenneinsätze



Mulden

Muldenbreite mm	Bestellnummer	kg
45	2727PU3	0,9

9 St. 3-teilige Mulden, W x D 153 x 153 mm
27 St. Trenneinsätze

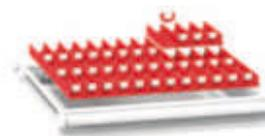

Mulden

Muldenbreite mm	Bestellnummer	kg
33	2727PU4	1,2

9 St. 4-teilige Mulden, W x D 153 x 153 mm
36 St. Trenneinsätze

Mobile Werkbänke

Auf diesen Seiten machen wir Sie mit den meistbenutzten Werkbänken mit Rollen vertraut. Bei den mobilen Tischen der Serie PPS erkennen Sie selbst, dass der Konstruktionsbasis Schubladenschränke ZA zu Grunde liegen, mit allen ihren weiteren Vorteilen. Die Serie MPS wird wiederum aus standardmäßigen Tischfüßen, Arbeitsplatten und eingehängten Schubladenschränken ZA zusammengebaut. Die Tischtischblenden sind aus Sicherheitsgründen mit einer Verriegelungssicherung gegen selbsttätige Öffnung während einer Bewegung des Tisches ausgestattet. Die Rollen dieser Produkte sind standardmäßig mit PP-Lauffläche versehen, Sie können jedoch auf den Seiten des Kapitels "Rollen" ebenfalls Rollen aus grauem Gummi bzw. mit anderen Durchmessern wählen und bestellen.



Für die mobilen Werkbänke PPS kann lediglich die Lochplatte des Moduls 1000 mm und der Pfosten mit der verkürzten Aufnahme benutzt werden.



Basisfarbausführung

Die Farbkombination Gehäuse RAL 7035, Schubladen (Türen) RAL 5012 wird dann angewandt, wenn in der Bestellung keine gewünschte Farbstellung angeführt ist



Ausführliche Informationen über die Rollen sind dem Kapitel Rollen auf der Seite 151 zu entnehmen.



Mobile Werkbänke PPS



Breite 1200, Tiefe 700, Höhe 810 mm

Arbeitsplatte	Bestellnummer	⚖️ kg	👤 kg
Buche 40 mm	PPS-1	300	61
Multiplex 40 mm	PPS-1M	300	65

2x Rolle KP 125 mm, 2x Rolle KPOB 125 mm



Breite 1200, Tiefe 700, Höhe 810 mm

27 x 27D

Arbeitsplatte	Bestellnummer	⚖️ kg	👤 kg
Buche 40 mm	PPS-2	400	77
Multiplex 40 mm	PPS-2M	400	81

2x Rolle KP 125 mm, 2x Rolle KPOB 125 mm
Gehäuse: 1x Fachboden / Tür 500 mm, 1x Fachboden



Breite 1200, Tiefe 700, Höhe 810 mm

27 x 27D

Arbeitsplatte	Bestellnummer	⚖️ kg	👤 kg
Buche 40 mm	PPS-3	380	100
Multiplex 40 mm	PPS-3M	380	103

2x Rolle KP 125 mm, 2x Rolle KPOB 125 mm
Schubladen: 2x 75E, 100E, 250E



Breite 1200, Tiefe 700, Höhe 810 mm

27 x 27D

Arbeitsplatte	Bestellnummer	⚖️ kg	👤 kg
Buche 40 mm	PPS-4	380	96
Multiplex 40 mm	PPS-4M	380	100

2x Rolle KP 125 mm, 2x Rolle KPOB 125 mm
Gehäuse: Tür 500 mm, 1x Fachboden / Tür 500 mm, 1x Fachboden

Mobile Werkbänke PPS



Breite 1200, Tiefe 700, Höhe 810 mm

27 x 27D

Arbeitsplatte	Bestellnummer	kg	kg
Buche 40 mm	PPS-5	380	119
Multiplex 40 mm	PPS-5M	380	122

2x Rolle KP 125 mm, 2x Rolle KPOB 125 mm
Schubladen von links: 75E, 125E, 300E / Tür 500 mm, 1x Fachboden



Breite 1200, Tiefe 700, Höhe 810 mm

27 x 27D

Arbeitsplatte	Bestellnummer	kg	kg
Buche 40 mm	PPS-6	340	153
Multiplex 40 mm	PPS-6M	340	156

2x Rolle KP 125 mm, 2x Rolle KPOB 125 mm
Schubladen von links: 2x 75E, 100E, 250E / 2x 75E, 100E, 250E

Mobile Werkbänke MPS

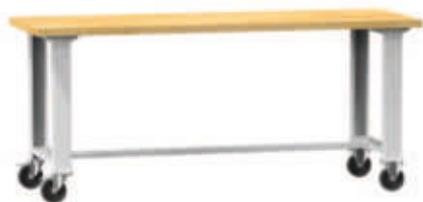

Tischhöhe 880 mm

Arbeitsplatte	Bestellnummer	Breite mm	Tiefe mm	kg	kg
Buche 40 mm	MPS1-715	1500	700	250	49
Buche 40 mm	MPS1-720	2000	700	250	60
Buche 40 mm	MPS1-815	1500	800	250	53
Buche 40 mm	MPS1-820	2000	800	250	65
Multiplex 40 mm	MPS1-715M	1500	700	250	53
Multiplex 40 mm	MPS1-720M	2000	700	250	65
Multiplex 40 mm	MPS1-815M	1500	800	250	58
Multiplex 40 mm	MPS1-820M	2000	800	250	72

2x Rolle KP 125 mm, 2x Rolle KPOB 125 mm



Tischhöhe 880 mm

Schubladenschrank 27 x 27D

Arbeitsplatte	Bestellnummer	Breite mm	Tiefe mm	kg	kg
Buche 40 mm	MPS2-715	1500	700	250	69
Buche 40 mm	MPS2-720	2000	700	250	80
Buche 40 mm	MPS2-815	1500	800	250	73
Buche 40 mm	MPS2-820	2000	800	250	85
Multiplex 40 mm	MPS2-715M	1500	700	250	73
Multiplex 40 mm	MPS2-720M	2000	700	250	85
Multiplex 40 mm	MPS2-815M	1500	800	250	78
Multiplex 40 mm	MPS2-820M	2000	800	250	92

2x Rolle KP 125 mm, 2x Rolle KPOB 125 mm
Schubladenschrank ZA19-1 (Schublade 100E)



Tischhöhe 880 mm

Schubladenschrank 27 x 27D

Arbeitsplatte	Bestellnummer	Breite mm	Tiefe mm	⚖️ kg	👤 kg
Buche 40 mm	MPS3-715	1500	700	250	87
Buche 40 mm	MPS3-720	2000	700	250	98
Buche 40 mm	MPS3-815	1500	800	250	92
Buche 40 mm	MPS3-820	2000	800	250	105
Multiplex 40 mm	MPS3-715M	1500	700	250	91
Multiplex 40 mm	MPS3-720M	2000	700	250	104
Multiplex 40 mm	MPS3-815M	1500	800	250	97
Multiplex 40 mm	MPS3-820M	2000	800	250	111

2x Rolle KP 125 mm, 2x Rolle KPOB 125 mm
Schubladenschrank ZA39-3 (Schublade 3x 100E)

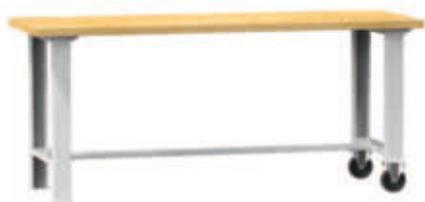

Tischhöhe 880 mm

Arbeitsplatte	Bestellnummer	Breite mm	Tiefe mm	⚖️ kg	👤 kg
Buche 40 mm	MPS4-715	1500	700	250	48
Buche 40 mm	MPS4-720	2000	700	250	59
Buche 40 mm	MPS4-815	1500	800	250	52
Buche 40 mm	MPS4-820	2000	800	250	64
Multiplex 40 mm	MPS4-715M	1500	700	250	52
Multiplex 40 mm	MPS4-720M	2000	700	250	64
Multiplex 40 mm	MPS4-815M	1500	800	250	57
Multiplex 40 mm	MPS4-820M	2000	800	250	71

2x Rolle KP 125 mm



Tischhöhe 880 mm

Schubladenschrank 27 x 27D

Arbeitsplatte	Bestellnummer	Breite mm	Tiefe mm	⚖️ kg	👤 kg
Buche 40 mm	MPS5-715	1500	700	250	63
Buche 40 mm	MPS5-720	2000	700	250	74
Buche 40 mm	MPS5-815	1500	800	250	67
Buche 40 mm	MPS5-820	2000	800	250	77
Multiplex 40 mm	MPS5-715M	1500	700	250	67
Multiplex 40 mm	MPS5-720M	2000	700	250	79
Multiplex 40 mm	MPS5-815M	1500	800	250	72
Multiplex 40 mm	MPS5-820M	2000	800	250	86

2x Rolle KP 125 mm
Schubladenschrank ZA19-1 (Schublade 100E)



Tischhöhe 880 mm

Schubladenschrank 27 x 27D

Arbeitsplatte	Bestellnummer	Breite mm	Tiefe mm	⚖️ kg	👤 kg
Buche 40 mm	MPS6-715	1500	700	250	87
Buche 40 mm	MPS6-720	2000	700	250	98
Buche 40 mm	MPS6-815	1500	800	250	92
Buche 40 mm	MPS6-820	2000	800	250	105
Multiplex 40 mm	MPS6-715M	1500	700	250	91
Multiplex 40 mm	MPS6-720M	2000	700	250	104
Multiplex 40 mm	MPS6-815M	1500	800	250	97
Multiplex 40 mm	MPS6-820M	2000	800	250	111

2x Rolle KP 125 mm
Schubladenschrank ZA39-3 (Schublade 3x 100E)

Arbeitsplatten

Arbeitsplatten der Tische POLAK werden aus Holz hergestellt. Holz ist Naturwerkstoff und aus diesem Grund kann infolge der Einwirkung von Temperaturänderungen bzw. Feuchtigkeit eine mäßige Wölbung der Platten entstehen, obwohl deren Oberflächenbehandlung höchste Aufmerksamkeit gewidmet wurde. Die Formbeständigkeit der Arbeitsplatte wird bei der relativen Luftfeuchtigkeit 50–60 % gewährleistet. Die Holztischplatten sollen keinesfalls in direkten Kontakt mit Wasser kommen und sind ausschließlich für den Einsatz in Innenräumen bestimmt. Ebenfalls die Farbstellung der Platten kann je nach dem benutzten Vormaterial - Schnittholz - mäßig abweichen.

Für Befestigung der Tischfüße bzw. Schubladenschränke an den Platten werden spezielle Bolzen - Einschraubmutter mit Innen- und Außengewinde benutzt. Nachdem die Platte des entsprechenden Moduls mit Löchern versehen ist, werden diese Bolzen mit Außengewinde in die Platte eingeschraubt. Das Innengewinde dient zur Verbindung der Holzplatte mit den Füßen, Schubladenschränken u. ä. mit Hilfe einer standardmäßigen Schraube mit metrischem Gewinde.





Buchenplatte

Plattenstärke	Plattenbreite	1200	1500	2000	2500
40	Tiefe 700	D1274-01	D1574-01	D2074-01	D2574-01
	Tiefe 800		D1584-01	D2084-01	D2584-01
50	Tiefe 700		D1575-01	D2075-01	D2575-01
	Tiefe 800		D1585-01	D2085-01	D2585-01

Hochwertige robuste Arbeitsplatte aus durchgehend zur Plattenform verklebten Buchenkanthölzern und anschließend geschliffen und mit einer Leinenöllösung mit Zusatzmitteln behandelt. Kanten gebrochen.



Multiplexplatte

Plattenstärke	Plattenbreite	1500	2000	2500
40	Tiefe 700	D1574-02	D2074-02	D2574-02
	Tiefe 800	D1584-02	D2084-02	D2584-02

Hochwertige, formbeständige Platte, aus gedämpftem Buchenfurnier geschichtet und verklebt. Oberfläche anschließend geschliffen und mit einer Leinenöllösung mit Zusatzmitteln behandelt. Kanten gebrochen.



Abrollrand der Arbeitsplatte

Bestellnummer	ZH
---------------	----

Die 15 mm starke und 100 mm hohe Buchenplatte wird am Umfang der Arbeitsplatte als mechanisches Hindernis benutzt. Sie hat geschliffene Oberfläche und ist mit Leinenöl mit Zusatzmitteln behandelt. Sie wird an die Werkbankplatte mit Schrauben angeschraubt.

Möchten Sie eine Platte mit Abrollrand bestellen, fügen Sie hinter die Bestellnummer der von Ihnen gewählten Arbeitsplatte das Bestellzeichen ZH hinzu.



Platte mit Stahlfläche

Bestellnummer	PH
---------------	----

Das 1,5 mm starke, mäßig mit Öl behandelte Stahlprofilblech wird auf die Platten geklebt. Möchten Sie eine Platte mit Stahlblech bestellen, fügen Sie hinter die Bestellnummer der von Ihnen gewählten Arbeitsplatte das Bestellzeichen PH hinzu.



Platte mit Gummibelag

Bestellnummer	GH
---------------	----

Die 4 mm starke Gummimatte mit Textileinsatz wird auf die Platten geklebt. Möchten Sie eine Platte mit Gummibelag bestellen, fügen Sie hinter die Bestellnummer der von Ihnen gewählten Arbeitsplatte das Bestellzeichen GH hinzu.

Tischfüße

Wir fertigen für Sie Tischfüße in zahlreichen Varianten an. Sie können feste Füße, Füße mit Rollen, höhenverstellbare sowie spezielle Füße bestellen. Das hochwertige Material und die perfekte Werkstattverarbeitung lassen keine Zweifel offen, dass Sie sichere und feste Stützen für Ihren Tisch wählen. Alle Tischfüße werden mit Öffnungen für die Befestigung an unsere Arbeitsplatten mit Schrauben M8 x 25 hergestellt. Diese Schrauben sind standardmäßiges Zubehör des Tischfußes.



Basisfarbausführung

Die Farbkombination Gehäuse RAL 7035, Schubladen (Türen) RAL 5012 wird dann angewandt, wenn in der Bestellung keine gewünschte Farbstellung angeführt ist



Ausführliche Informationen über die Rollen sind dem Kapitel Rollen auf der Seite 151 zu entnehmen.



Fester Fuß

Höhe 840 mm

Bestellnummer	Tiefe mm	kg	kg
SNP1	603	500	7
SNP2	703	500	8

Standardmäßige Fußausführung für einfache Basistische.



Fester Fuß mit Fachboden

Höhe 840 mm

Bestellnummer	Tiefe mm	kg	kg
SNU1	603	500	9
SNU2	703	500	10

Einfacher Fachboden, der den Zwischenraum zwischen den Füßen nutzt. Dessen Bauart liegt der feste Fuß zu Grunde, sie sind lediglich im Innenbereich gelocht, die Lochung wird für die Höhenverstellung des Fachbodens genutzt.



Fuß mit festen Rollen

Höhe 840 mm

Bestellnummer	Tiefe mm	kg	kg
SNK1	603	150	8
SNK2	703	150	9

Der feste Fuß ist mit einer Platte mit vorgebohrten Löchern für Befestigung der Rollen KP 125 mm versehen.



Fuß mit Lenkrollen

Höhe 840 mm

Bestellnummer	Tiefe mm	kg	kg
SNKM1	603	150	8
SNKM2	703	150	9

Der feste Fuß ist mit einer Platte mit vorgebohrten Löchern für Befestigung der Rollen KPOB 125 mm versehen.



Höhenverstellbarer Fuß

Höhe 630–1125 mm

Bestellnummer	Tiefe mm	kg	kg
SNS1	610	200	11
SNS2	710	200	12

Die Tischfußbauart erlaubt stufenlose Höhenverstellung. Fixierung der Höhe mit zwei Schrauben.



Höhenverstellbarer Fuß mit festen Rollen

Höhe 660–1025 mm

Bestellnummer	Tiefe mm	kg	kg
SNSK1	610	150	10
SNSK2	710	150	11

Die Tischfußbauart erlaubt stufenlose Höhenverstellung. Fixierung der Höhe mit zwei Schrauben. Der Fuß ist mit einer Platte mit vorgebohrten Öffnungen zur Befestigung der Rollen KP125 mm versehen.



Höhenverstellbarer Fuß mit Lenkrollen

Höhe 660–1025 mm

Bestellnummer	Tiefe mm	kg	kg
SNSKM1	610	150	11
SNSKM2	710	150	12

Die Tischfußbauart erlaubt stufenlose Höhenverstellung. Fixierung der Höhe mit zwei Schrauben. Der Fuß ist mit einer Platte mit vorgebohrten Öffnungen zur Befestigung der Rollen KPOB 125 mm versehen.



Tischfuß mit Türfach

Höhe 840 mm

Bestellnummer	Tiefe mm	kg	kg
SND1	603	800	19
SND2	703	800	20

Das Prinzip dieses Modells beruht auf der Nutzung des "toten" Raums zwischen den Fußstützen. Hinter der abschließbaren Tür befindet sich ein höhenverstellbarer Fachboden.



Elektrofuß

Höhe 840 mm

Bestellnummer		Tiefe mm	kg	kg
Steckdose E	SNEL1	603	800	17
Steckdose F	SNEL1F	603	800	17
Steckdose E	SNEL2	703	800	19
Steckdose F	SNEL2F	703	800	19

Der Tischfuß ist mit 3 Steckdosen 230 V versehen.

Der Fuß wird ohne angeschlossene Stromsteckdosen geliefert.

Elektrische Steckdosen, Typ E, für die Tschechische Republik und andere Länder.

Elektrische Steckdosen, Typ F, für Deutschland und andere Länder.



Elektropneumatischer Tischfuß

Höhe 840 mm

Bestellnummer		Tiefe mm	kg	kg
Steckdose E	SNEP1	603	800	20
Steckdose F	SNEP1F	603	800	20
Steckdose E	SNEP2	703	800	21
Steckdose F	SNEP2F	703	800	21

1x fester Pneumatikanschluss, 3x Steckdose 230 V

Elektrische Steckdosen, Typ E, für die Tschechische Republik und andere Länder.

Elektrische Steckdosen, Typ F, für Deutschland und andere Länder.



Elektropneumatischer Fuß mit Aufroller

Höhe 840 mm

Bestellnummer		Tiefe mm	kg	kg
Steckdose E	SNEP3	603	800	21
Steckdose F	SNEP3F	603	800	21
Steckdose E	SNEP4	703	800	22
Steckdose F	SNEP4F	703	800	22

1x Pneumatikanschluss mit Aufroller, 3x Steckdose 230 V

Elektrische Steckdosen, Typ E, für die Tschechische Republik und andere Länder.

Elektrische Steckdosen, Typ F, für Deutschland und andere Länder.

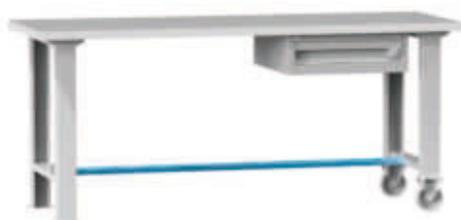

Versteifungsstrebe

Bestellnummer	Tischbreite mm	Strebenlänge mm	kg
SV12	1200	840	2
SV15	1500	1140	2
SV20	2000	1640	3
SV25	2500	2140	4

Dient als Versteifungsstrebe für Erhöhung der Sicherheit und Steifheit vor allem der fahrbaren Werkbänke. Die Strebe wird an die Füße angeschraubt.

Rollen

Eine wichtige Eigenschaft vieler Produkte POLAK ist deren Mobilität. Die Produkte bewegen sich auf Rollen, wobei das Produkt stets mit einem Paar fester Rollen und mit einem Paar Lenkrollen mit Bremse versehen ist. Mit der Bremse wird die Rolle gebremst und gleichzeitig wird die Rollengabel gegen das Drehen um die eigene Achse gesichert. Das gewährleistet größere Stabilität des gebremsten Produkts. Beachten Sie bei der Ausstattung Ihrer Werkstattmöbelmodule POLAK, dass je unebener die Verfahrfläche für die Produkte ist, umso größerer Rollendurchmesser zu wählen ist. Polypropylenrollen stellen dank ihrer Beständigkeit und Tragfähigkeit alle Ihre Bedürfnisse zufrieden. Wählen Sie für zügige und geräuschlose Bewegung Rollen aus Graugummi (vom grauen Gummi wird der Fußboden nicht verschmutzt).





Feste PP-Rolle

Rollendurch mm	Bestellnummer	Gesamthöhe mm	▽ kg	⚙️ kg
100	KP100	128	130	0,5
125	KP125	155	150	0,7
160	KP160	200	190	1,4
200	KP200	240	200	1,6



PP-Lenkrolle mit Bremse

Rollendurch mm	Bestellnummer	Gesamthöhe mm	▽ kg	⚙️ kg
100	KPOB100	128	130	0,9
125	KPOB125	155	150	1,0
160	KPOB160	200	190	2,2
200	KPOB200	240	200	2,4



Feste Rolle Graugummi

Rollendurch mm	Bestellnummer	Gesamthöhe mm	▽ kg	⚙️ kg
100	KN100	128	70	0,7
125	KN125	155	100	0,9
160	KN160	200	135	1,8
200	KN200	240	200	2,6



Lenkrolle Graugummi mit Bremse

Rollendurch mm	Bestellnummer	Gesamthöhe mm	▽ kg	⚙️ kg
100	KNOB100	128	70	1,0
125	KNOB125	155	100	1,3
160	KNOB160	200	135	2,6
200	KNOB200	240	200	3,4

Werkbänke-Zubehör

Der Charakter einzelner Arbeitsprozesse stellt individuelle Ansprüche an den Arbeitsraum. Dank unseren Mehrzweckaufbauten können Sie Ihre Werkbank in einen perfekten Arbeitsplatz verändern. Auf einigen Quadratmetern können Sie Ihre ganzen Werkzeuge und das Kleinmaterial anordnen – alles griffbereit, übersichtlich und systematisch aufbewahrt. Basisbausteine sind die Pfosten. In die Pfosten können Sie in die Schlitze Lochwände mit quadratischen Löchern mit Abständen 38 x 38 mm für die Aufnahme des Einhängesystems einhängen. Vollwände als optische Abschirmung bzw. um benachbarte Arbeitsplätze zu trennen. Unser Angebot enthält Fachböden, Rollladenschränke bzw. Einhängeausleger zur Befestigung des Beleuchtungskörpers. Kunststoffprofile sind natureloxiert.

Ausleger mit pneumatischer Schnellkupplung

Bestellnummer 8ALNRPN20

Einhängewagen

Bestellnummer 8NV1

Basispfosten

Bestellnummer 8NS2

Fachboden

Bestellnummer 8NPO10-1

Lochplatte

Bestellnummer 8NPP10

pneumatisches Modul

Bestellnummer PNRY1

magnetische Leiste

Bestellnummer YSM1

Fachbodensystem

Bestellnummer YAL1

Bestellnummer Teilungsmaterial 2x PU4

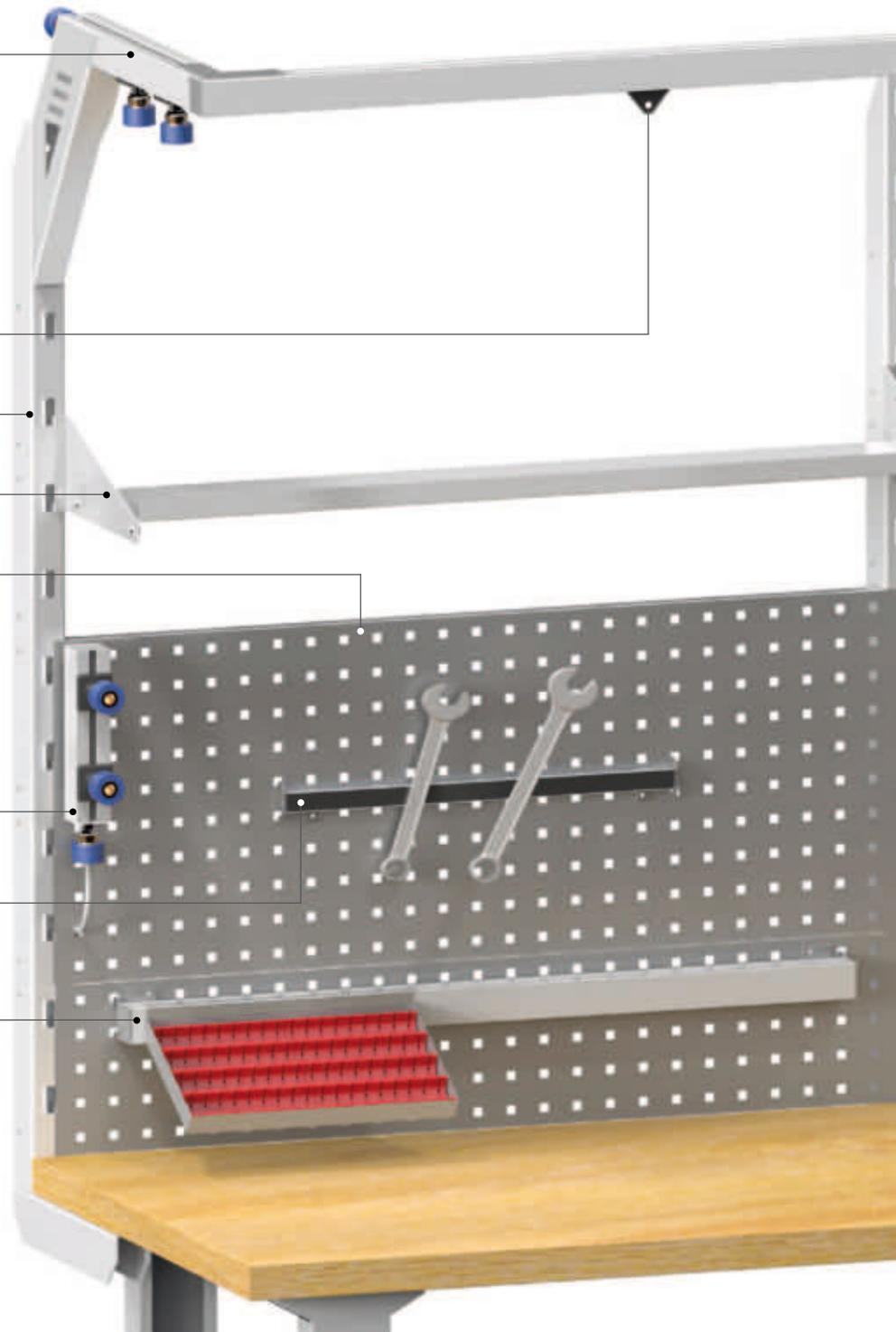

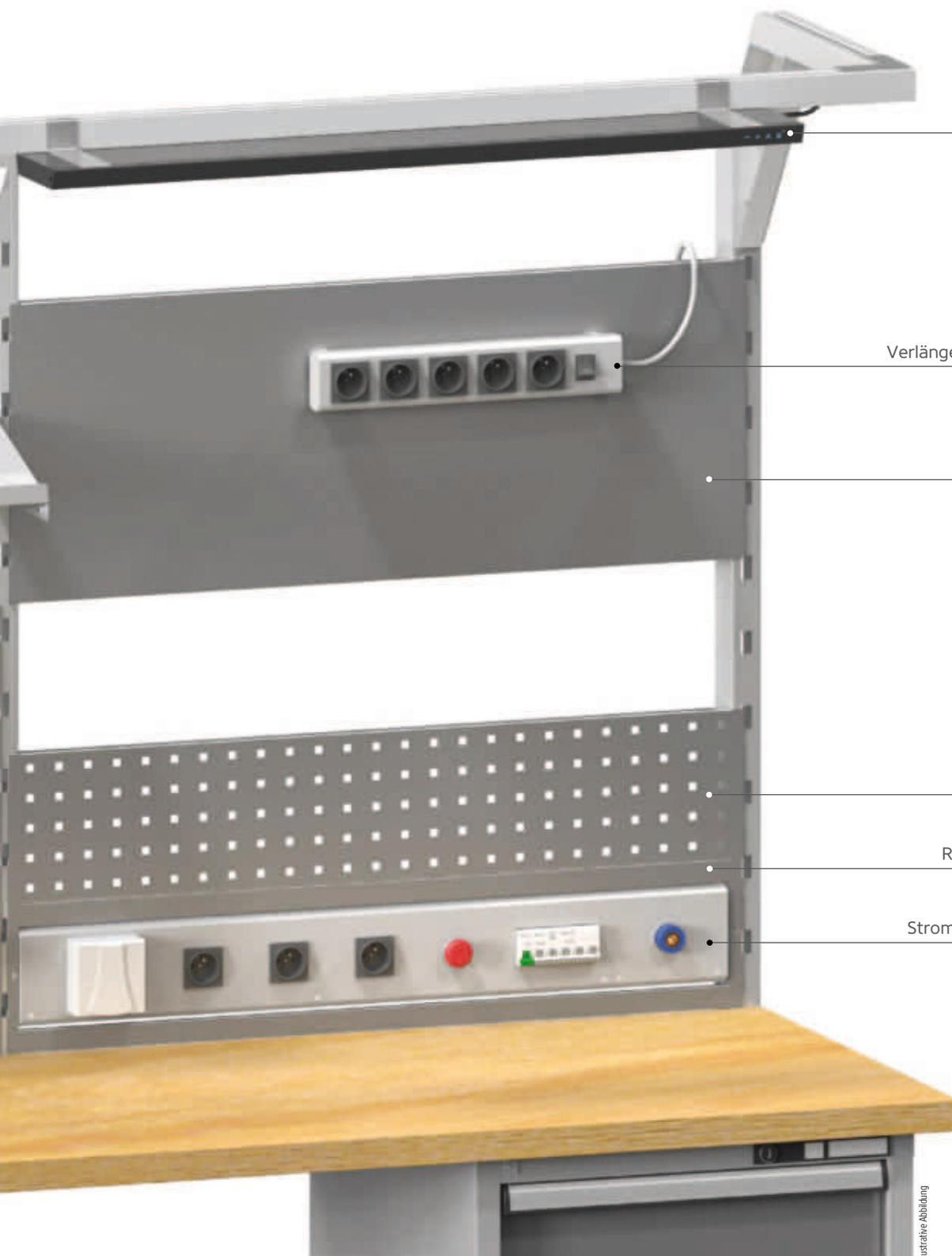

LED-Beleuchtung

Bestellnummer SLImp58B

Verlängerungsanschluss 400 mm

Bestellnummer PP400

volle Platte

Bestellnummer 8NP10

halbierte Lochplatte

Bestellnummer 8NPP10H

Rahmen der Stromschiene

Bestellnummer 8NPR10

Stromschiene NPS V3 934 mm

Bestellnummer ENP531

Illustrative Abbildung

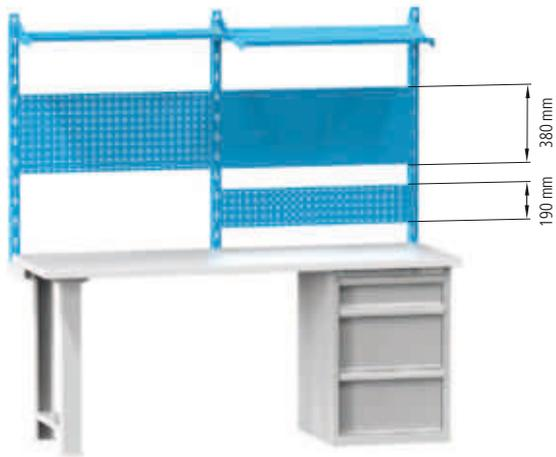

Basispfosten / Pfosten verkürzte Aufnahme

Bestellnummer Basispfosten	Bestellnummer verkürzte Aufnahme	Anzahl Paneele	Höhe mm	kg
8NS1	8NS11	1	482	2,4
8NS2	8NS12	2	862	3,5
8NS3	8NS13	3	1242	4,5

Pfosten verkürzte Aufnahme wird an Stellen benutzt, an denen kein ausreichender Überstand der Arbeitsplatte über den Tischrand vorhanden ist.

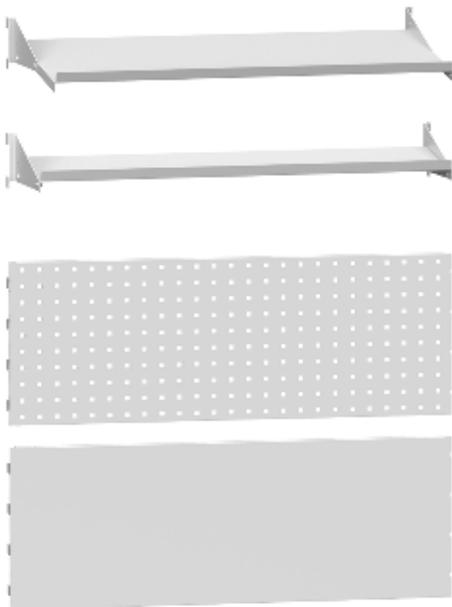

Fachboden

Bestellnummer	Tiefe x Breite mm	kg
8NPO10-1	206 x 1000	3,2
8NPO12-1	206 x 1200	3,8
8NPO15-1	206 x 1500	4,5
8NPO10-2	370 x 1000	5,0
8NPO12-2	370 x 1200	5,8
8NPO15-2	370 x 1500	7,0

Volle Platte / Lochplatte

Bestellnummer Volle Platte	Bestellnummer Lochplatte	Höhe x Breite mm	kg
8NP10	8NPP10	380 x 1000	3
8NP12	8NPP12	380 x 1200	3,7
8NP15	8NPP15	380 x 1500	4,7
	8NPP10H	190 x 1000	1,7
	8NPP12H	190 x 1200	2,1
	8NPP15H	190 x 1500	2,6



Rahmen der Stromschiene

Bestellnummer	Breite mm	kg
8NPR10	1000	1
8NPR12	1200	1,5
8NPR15	1500	1,9

Der Rahmen der Stromschiene ist als Ausfüllung des Zwischenraums um die Stromschiene geeignet, um das Herunterfallen von Gegenständen zwischen der Werkbankplatte und dem Aufbau zu verhindern.



Elektrozubehör finden Sie auf Seite 183.



Ausleger mit Aluprofil

Bestellnummer	Breite mm	kg	kg
8ALNR12	1200	5,7	6
8ALNR15	1500	6,2	6
8ALNR20	2000	7,2	6
8ALNR25	2500	8,1	6

Originalprofil der POLAK Bauart

Das Profil ist aus hochwertigem Aluminium hergestellt, infolgedessen es sich durch niedriges Gewicht und vor allem hohe Festigkeit auszeichnet. Die Maße des Profils sind 40 x 40 mm, mit Schlitz für T5-Muttern. Der Ausleger kann mit einer eingebauten pneumatischen Schnellkupplung versehen werden, die von einer beliebigen Seite montiert werden kann. Der Ausleger ist um 130 mm verstellbar.



Die Ausleger werden ohne Pfosten geliefert.



Einhängewagen

Bestellnummer	W x D x H mm	kg
8NV1	35 x 60 x 20	5



Basisfarbausführung

Die Farbkombination Gehäuse RAL 7035, Schubladen (Türen) RAL 5012 wird dann angewandt, wenn in der Bestellung keine gewünschte Farbstellung angeführt ist

Ausleger mit pneumatischer Schnellkupplung

Bestellnummer	Breite mm	kg	kg
8ALNRPN12	1200	6,8	6
8ALNRPN15	1500	7,4	6
8ALNRPN20	2000	8,3	6
8ALNRPN25	2500	9,2	6

Das Pneumatikmodul ist möglich auf beiden Seiten des Auslegers vom Aufbau anmontieren.



Das für den Ausleger des Aufbaus bestimmte Aluprofil mit pneumatischer Schnellkupplung.

Pneumatischer Modul

Bestellnummer	W x D x H mm	kg
PNRY1	40 x 230 x 80	1,1

Pneumatische Anschlusselemente DN7,2 ES14
Maximaler Druck 8 bar
Magnetische Befestigung



Rollladenschrank auf die Arbeitsplatte

Bestellnummer	W x D x H mm	kg	kg
SR1S	930 x 220 x 780	35	20
SR3S	930 x 220 x 1084	35	31

Aluminiumrolllade mit Federaufrollmechanismus,
Drehstangenschloss. Wird ohne Verbindungsmaterial geliefert.

Rollladenschrank zwischen die Pfosten

Bestellnummer	W x D x H mm	kg	kg
SR1	930 x 220 x 780	35	20
SR3	930 x 220 x 1084	35	32

Aluminiumrolllade mit Federaufrollmechanismus,
Drehstangenschloss.



Der Schrank mit gelochter Rückwand ist für die hängende Aufbewahrung von hochwertigerem Werkzeug im Einhängesprogramm bestimmt.

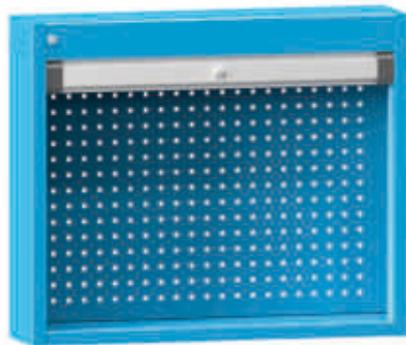

Wandschrank mit Rollladen

Bestellnummer	W x D x H mm	kg	kg
SR1Z	930 x 220 x 780	35	20
SR3Z	930 x 220 x 1084	35	31

Aluminiumrollladen mit Federaufrollmechanismus,
Drehstangenschloss. Wird ohne Verbindungsmaterial geliefert.

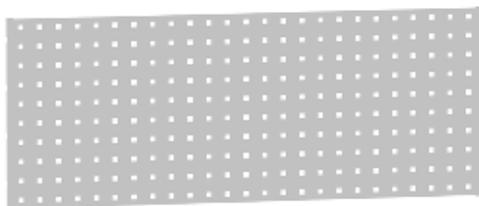

Wandlochplatte

Bestellnummer	W x D mm	kg
NPP0880	800 x 800	7,0
NPP1580	1450 x 800	12,0
NPP2080	1950 x 800	16,0

Der Lochungsabstand ist 38 x 38 mm.
Wird ohne Verbindungsmaterial geliefert.
Die Lochplatten können in der Breite bzw. Höhe an der
Wand befestigt werden.



Basisfarbausführung

Die Farbkombination Gehäuse RAL 7035,
Schubladen (Türen) RAL 5012 wird dann
angewandt, wenn in der Bestellung keine
gewünschte Farbstellung angeführt ist



Kunststoffboxen



Box 1

Box 2

Box 2L

Box 2B

Box 3

Box 4

Box 5

Größe	W x D x H mm	Farbe des Boxes					Verpackung St.
		Blue	Red	Yellow	Green	Grey	
1	102 x 100 x 60	456200	456201	456202	456203	456221	30
2	102 x 160 x 75	456204	456205	456206	456207	456222	24
2L	102 x 215 x 75	456230	456231	456232	456233	456234	20
2B	137 x 160 x 82	456240	456241	456242	456243	456244	20
3	148 x 235 x 125	456208	456209	456210	456211	456223	24
4	204 x 350 x 150	456212	456213	456214	456215	456224	12
5	310 x 500 x 200	456216	456217	456218	456219	456225	6

Der Kunststoff ist gegen Fett, Lauge und Öl beständig, schlagfest und unbedenklich für Lebensmittel.



Kunststoffboxen liefern wir nur in ganzen Verpackungseinheiten.
Die Stückzahl in der Verpackung ist der Tabelle zu entnehmen.



Aus Polypropylen hergestellt,
wieder verwendbares Material.

Einhängeprogramm

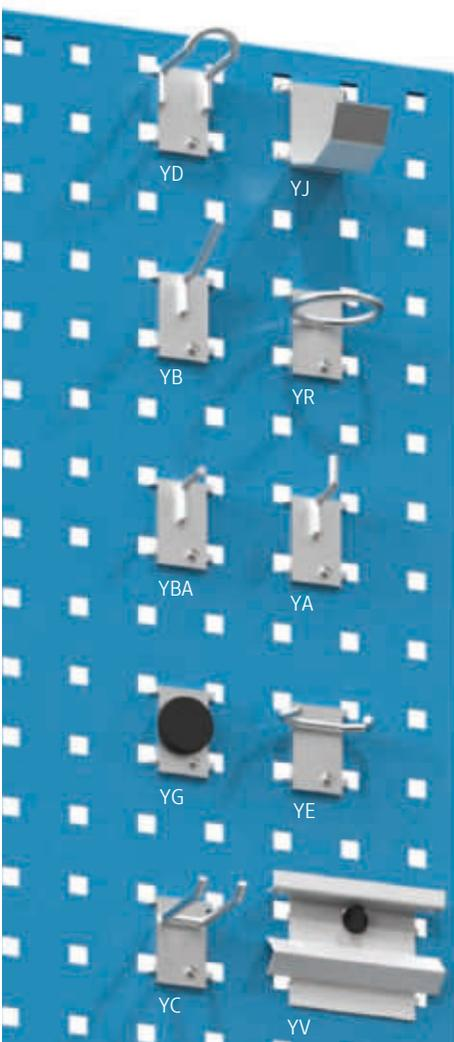

Haken - Schleife

Bestellnummer	W x D mm
YD1	25 x 35
YD2	25 x 100

Flacher Haken

Bestellnummer	D mm
YJ1	60
YJ2	100

Einfacher,
gekröpfter Haken

Bestellnummer	D mm
YB1	25 + 35
YB2	15 + 70

Rundhaken

Bestellnummer	Durchmesser mm
YR1	40
YR2	60
YR3	80
YR4	100

Gerader Haken

Bestellnummer	D mm
YBA1	20
YBA2	50
YBA3	90
YBA4	140

Einfacher Haken

Bestellnummer	D mm
YA1	15
YA2	90
YA3	140

Magnet

Bestellnummer	Durchmesser mm
YG1	30

Doppelter,
gekröpfter Haken

Bestellnummer	W x D mm
YC1	15 x 45
YC2	15 x 90
YC3	30 x 35
YC4	45 x 35
YC5	45 x 90

Halterung
für Kunststoffboxen

Bestellnummer	W mm
YV1	590
YV2	100
YV3L	410
YV3P	410

Der Typ YV3 ist für linke und rechte Türen der Schränke SK1, SK2 bestimmt.

C-Haken

Bestellnummer	W x D mm
YE1	45 + 25



YC3

YB1



YA1



YE1



YBA1



YG1

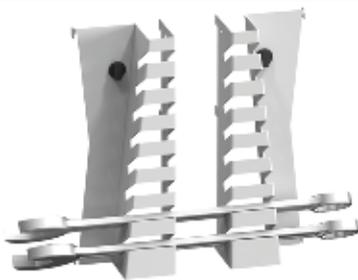

Für stabile Aufbewahrung großer Schlüssel können die Aufnahmen in größeren gegenseitigen Abständen befestigt werden.

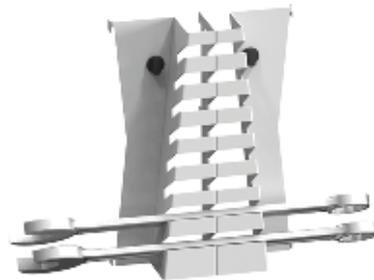

Schlüsselaufnahme - horizontal

Bestellnummer	W x D x H mm
YPL1	144 x 200 x 40

Werden paarweise geliefert.

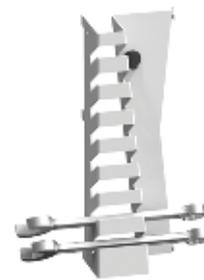

Für die Aufbewahrung einer größeren Menge kleinerer Schlüssel können Sie die Aufnahmen in zwei selbstständige Bereiche teilen.

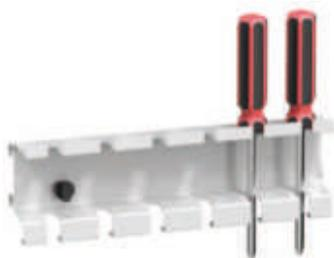

Halterung für Schraubendreher

Bestellnummer	W mm
YX1	228
YX2	340



Aufnahme für Körner

Bestellnummer	W mm
YL1	190

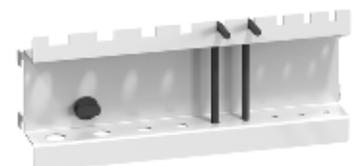
Aufnahme für
Innensechskantschlüssel

Bestellnummer	W mm
YN1	190

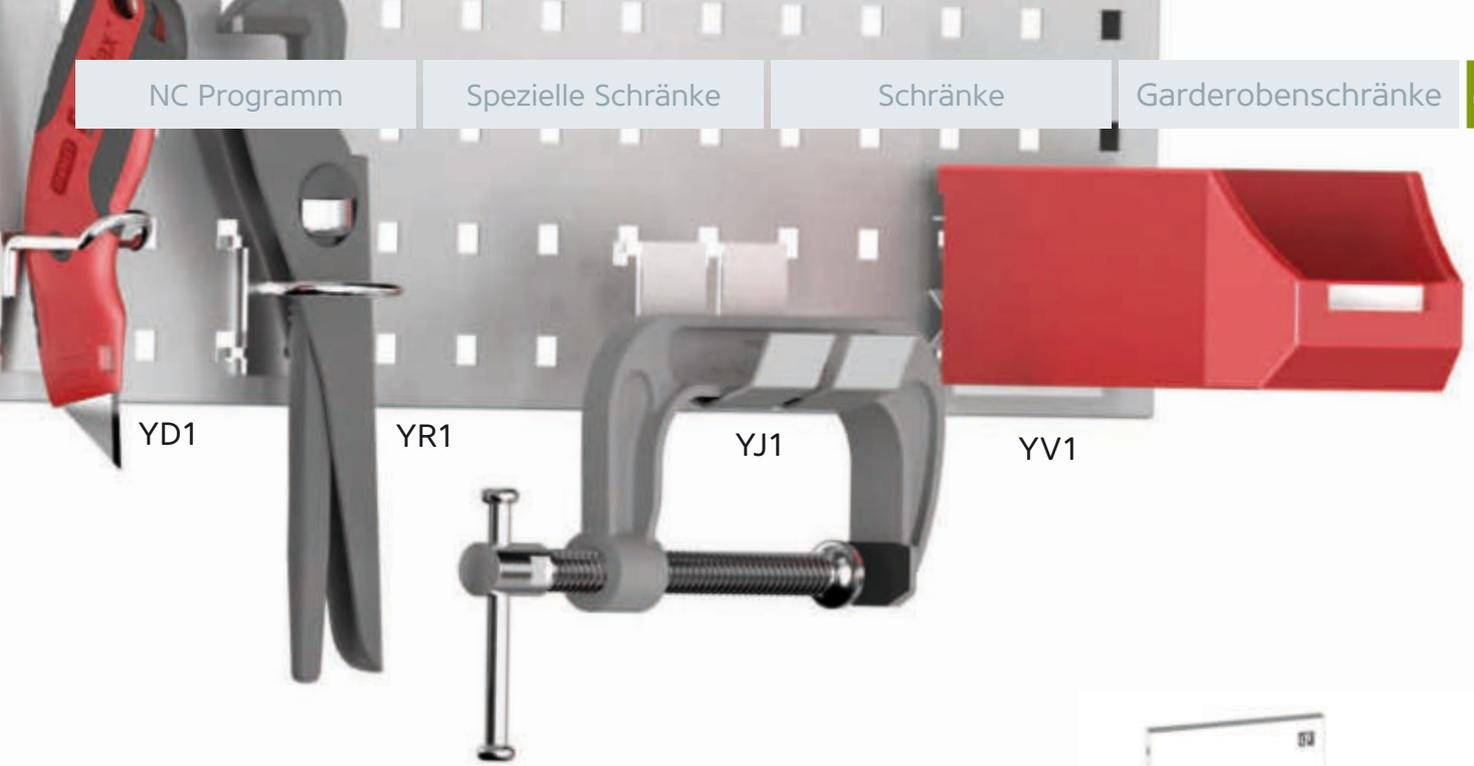

YD1

YR1

YJ1

YV1



Halterung für Aufsteckköpfe 1/4"

Bestellnummer	W mm
YH1	342



Halterung für Aufsteckköpfe 1/2"

Bestellnummer	W mm
YK1	380



Kasten

Bestellnummer	W x D x H mm
YQ1	342 x 19 x 163



Magnetische Leiste

Bestellnummer	W mm
YSM1	415



Bogenhalterung

Bestellnummer	W x D mm
YM1	142 x 103



Schlüssel Aufnahme - vertikal

Bestellnummer	W mm
YZ1	609



Träger für Fachbodensystem

Bestellnummer	W mm
YAL1	910
YAL2	1900
YAL3	2400

Der Träger wird ohne Fachboden geliefert

Fachboden

Bestellnummer	W x D mm
YALK1	307 x 152

Im Fachboden kann das POLAK Kunststoffteilungsmaterial von der Seite 169 aufbewahrt werden. Die Fachböden werden ohne Teilungsmaterial geliefert.



Einhängeboden

Bestellnummer	W x D mm
8YF1	266 x 100

Einteilungsmaterial für Schubladen



INSTALLATION



HAND MAINTENANCE

Schubladeneinteilung Metall

Die Trenneinsätze mit Schlitz in der ganzen Länge im Abstand 17 mm entsprechen den Abständen in den Schubladenseitenwänden. Der untere Besatz der Trenneinsätze ist mit Löchern versehen, um die Elemente mit Schrauben M5 am Schubladenboden befestigen zu können. Die Befestigungsschrauben sind nicht Lieferbestandteil der Schubladeneinteilungselemente. Die Trenneinsätze sind aus verzinktem Qualitätsblech hergestellt. Die Trenneinsatzelemente der glatten Quereinteilung ermöglichen zusammen mit den geschlitzten Längseinteilungselementen die variable Einteilung der Schubladenfläche.

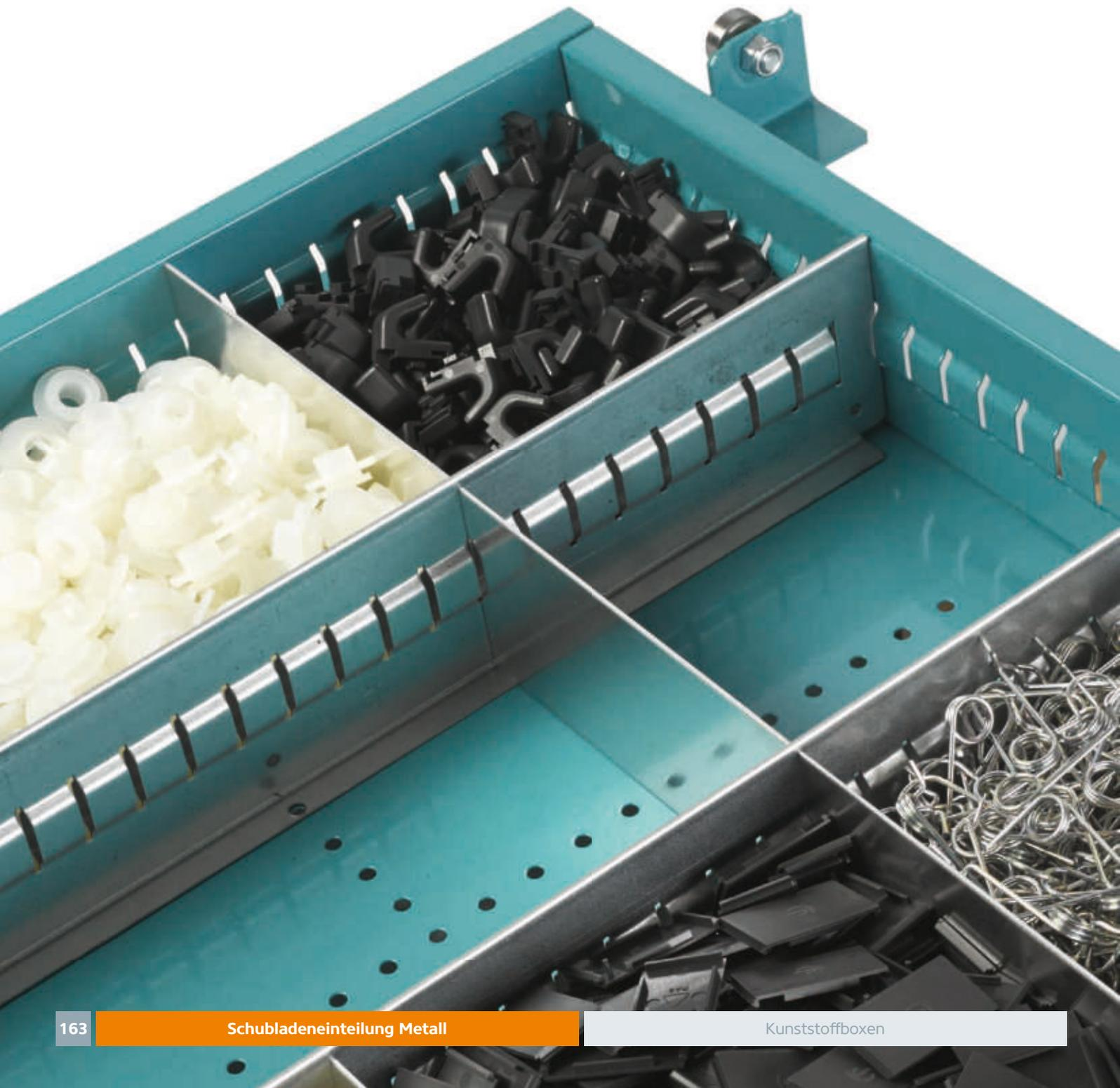

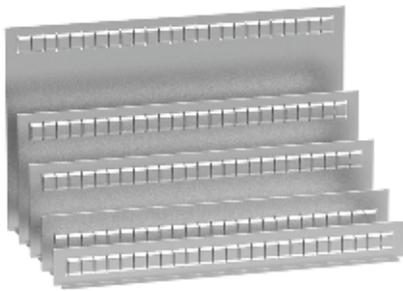

Geschlitzte Einteilungen 19D

Schubl. Fronthöhe mm	75	100, 125	150	200, 250	300
Bestellnummer	S19-75	S19-100	S19-150	S19-200	S19-300
📦 kg	0,2	0,4	0,6	0,9	1,1

Breite 323 mm

Geschlitzte Einteilungen 27D

Schubl. Fronthöhe mm	75	100, 125	150	200, 250	300
Bestellnummer	S27-75	S27-100	S27-150	S27-200	S27-300
📦 kg	0,3	0,5	0,7	1,0	1,6

Breite 459 mm



Geschlitzte Einteilungen 36D

Schubl. Fronthöhe mm	75	100, 125	150	200, 250	300
Bestellnummer	S36-75	S36-100	S36-150	S36-200	S36-300
📦 kg	0,4	0,6	1,0	1,4	2,1

Breite 612 mm

Geschlitzte Einteilungen 45D

Schubl. Fronthöhe mm	75	100, 125	150	200, 250	300
Bestellnummer	S45-75	S45-100	S45-150	S45-200	S45-300
📦 kg	0,5	0,8	1,2	1,7	2,7

Breite 765 mm

Geschlitzte Einteilungen 54D

Schubl. Fronthöhe mm	75	100, 125	150	200, 250	300
Bestellnummer	S54-75	S54-100	S54-150	S54-200	S54-300
📦 kg	0,6	1,0	1,4	2,0	3,2

Breite 918 mm

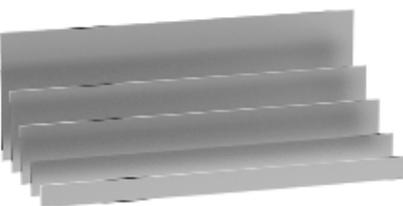

Quereinteilung (glatt)

D	Breite mm	Schubladenfronthe				
		75	100, 125	150	200, 250	300
4	66	H4-75	H4-100	H4-150	H4-200	H4-300
5	83	H5-75	H5-100	H5-150	H5-200	H5-300
6	100	H6-75	H6-100	H6-150	H6-200	H6-300
7	117	H7-75	H7-100	H7-150	H7-200	H7-300
9	151	H9-75	H9-100	H9-150	H9-200	H9-300
11	185	H11-75	H11-100	H11-150	H11-200	H11-300
12	202	H12-75	H12-100	H12-150	H12-200	H12-300
13	219	H13-75	H13-100	H13-150	H13-200	H13-300
14	236	H14-75	H14-100	H14-150	H14-200	H14-300
15	253	H15-75	H15-100	H15-150	H15-200	H15-300
18	304	H18-75	H18-100	H18-150	H18-200	H18-300
22	372	H22-75	H22-100	H22-150	H22-200	H22-300
23	389	H23-75	H23-100	H23-150	H23-200	H23-300
27	457	H27-75	H27-100	H27-150	H27-200	H27-300

Eingesetzte Schublade

Sie können die Schublade zusätzlich mit einer eingesetzten Schublade versehen und ihr Volumen im oberen Bereich zur Aufbewahrung von Kleinteilen nutzen - vor allem von Messzeugen, Bleistiften und kleinen persönlichen Gegenständen.

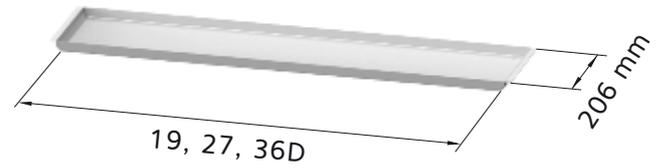

Eingesetzte Schublade

Größe Schubladen	19D	27D	36D
Bestellnummer	SVZ19	SVZ27	SVZ36
kg	0,7	1,0	1,3

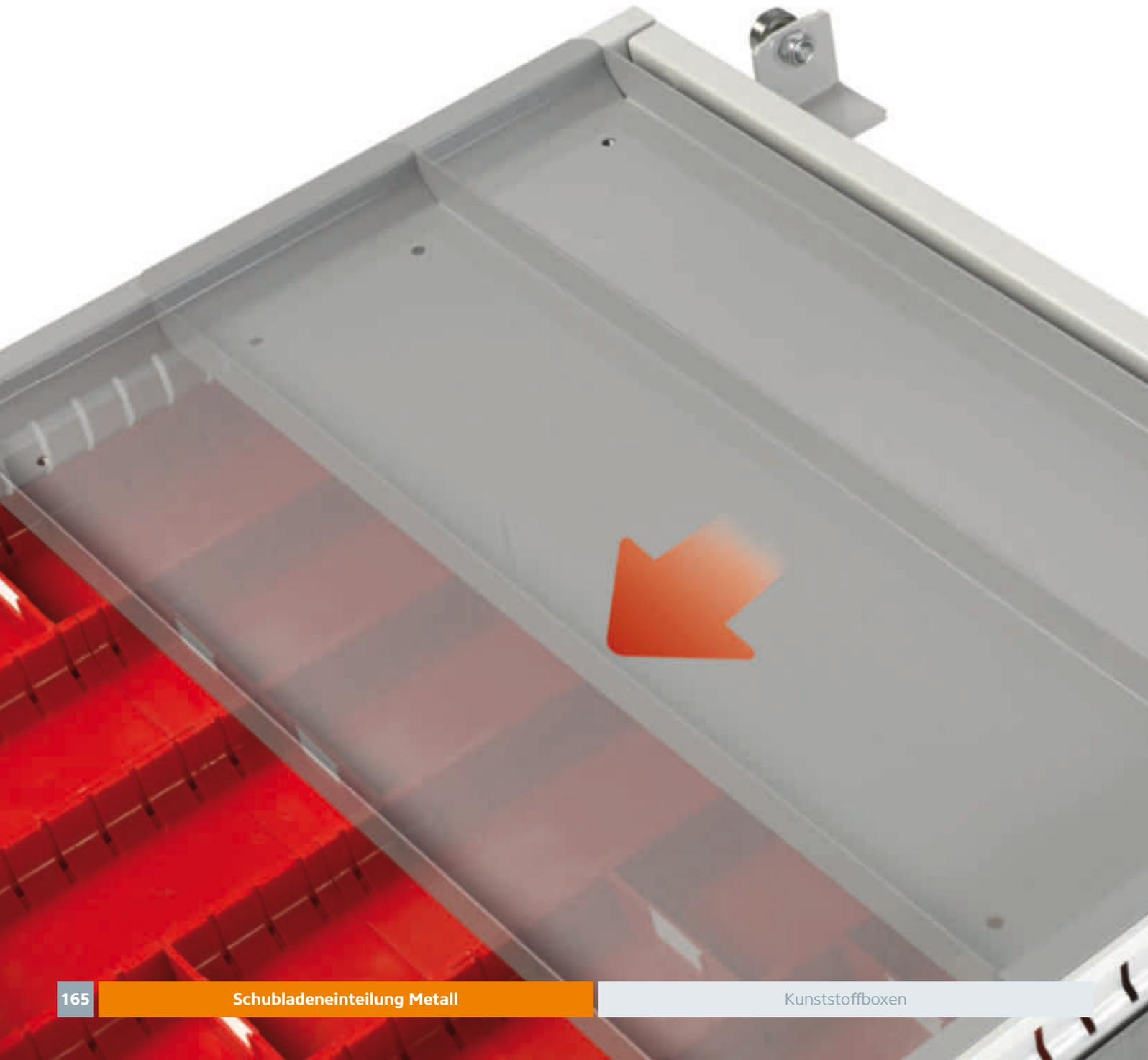

BUTTON BEECH Ø 15

BUTTON SPRUCE Ø 14

NC Programm

Spezielle Schränke

Schränke

Garderobenschränke



BUTTON SPRUCE Ø 8

JOINER BEECH Ø 20

SPRUCE 70

SPRUCE 60

JOINER BISCUTTS

BUTTON BEECH

BUTTON SPRUCE

SPRUCE 70

SPRUCE 60

Kunststoffboxen 9 x 9D

Kunststoffboxen werden mit dem Grundriss 9 x 9D und in drei Höhen hergestellt. Die Boxen können mithilfe von herausnehmbaren Trenneinsätzen bis in Viertel unterteilt werden. Jede Abteilung kann mit einem Beschriftungsschild in der Größe 50 x 14 mm versehen werden. Die Bauart des Schachtelbodens ermöglicht mithilfe von Fixierungspresssteilen deren Stapelung. Die Boxen werden aus ABS-Kunststoff in roter Farbe RAL 3020 gepresst.

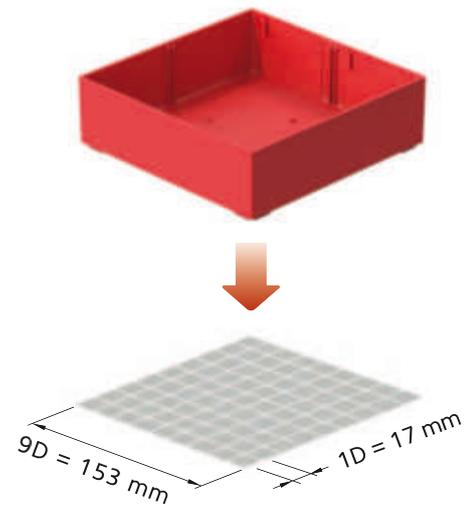

Aus stoßfestem
ABS-Kunststoff hergestellt.



Box

Mindesthöhe d. Schubladenfront mm	Bestellnummer	W x D x H mm
75	PK25	153 x 153 x 25



Trenneinsatz groß

Bestellnummer
PK25-2



Trenneinsatz klein

Bestellnummer
PK25-1



Box

Mindesthöhe d. Schubladenfront mm	Bestellnummer	W x D x H mm
75	PK50	153 x 153 x 47



Trenneinsatz groß

Bestellnummer
PK50-2



Trenneinsatz klein

Bestellnummer
PK50-1

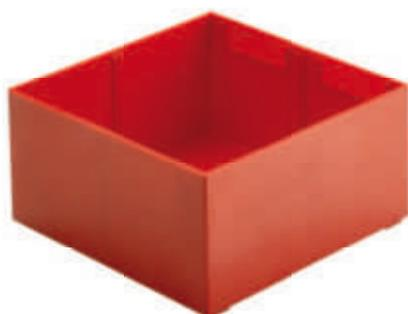

Box

Mindesthöhe d. Schubladenfront mm	Bestellnummer	W x D x H mm
100	PK75	153 x 153 x 72



Trenneinsatz groß

Bestellnummer
PK75-2



Trenneinsatz klein

Bestellnummer
PK75-1

Kunststoffmulden

Kunststoffmulden werden mit dem Grundriss $9 \times 9D$ und in drei Höhen hergestellt. Die Mulden werden in drei Breiten geliefert. Durch die Verbindung einzelner Mulden können endlose Mulden hergestellt und diese anschließend nach Bedarf mit Trenneinsätzen im Raster 17 mm eingeteilt werden. Die Trenneinsätze der Mulden können mit Beschriftungsschildern in der Größe $29 \times 12 \text{ mm}$ versehen werden. Die Mulden werden aus ABS-Kunststoff in roter Farbe RAL 3020 gepresst.

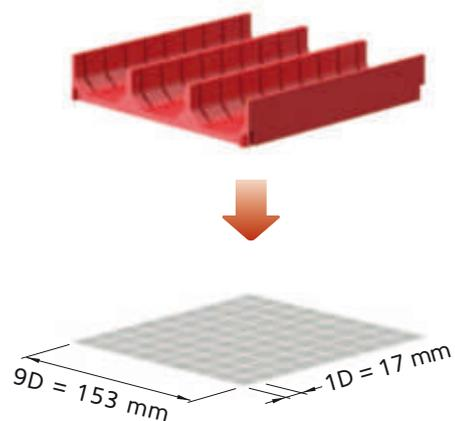

Aus stoßfestem
ABS-Kunststoff hergestellt.



2-teilige Mulde

Muldenbreite mm	Bestellnummer	W x D x H mm
70	PU2	153 x 153 x 28



Trenneinsatz

Bestellnummer
PU2-1

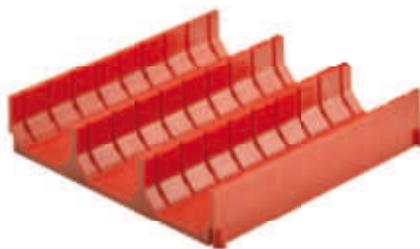

3-teilige Mulde

Muldenbreite mm	Bestellnummer	W x D x H mm
45	PU3	153 x 153 x 28



Trenneinsatz

Bestellnummer
PU3-1

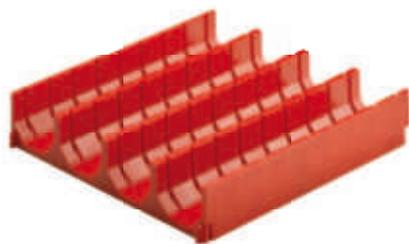

4-teilige Mulde

Muldenbreite mm	Bestellnummer	W x D x H mm
33	PU4	153 x 153 x 28



Trenneinsatz

Bestellnummer
PU4-1

Einteilung - Schubladensätze

27 x 27D

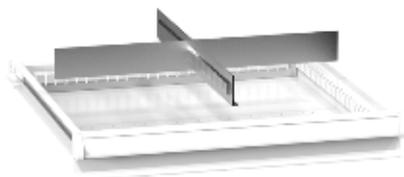

Metalleinteilungen

Schubl. Fronthöhe mm	Bestellnummer	kg
75	272711	0,4
100, 125	272712	0,6
150	272713	0,9
200, 250	272714	1,3
300	272715	2,1

2 St. glatte Einteilungen
1 St. geschlitzte Einteilungen



Metalleinteilungen

Schubl. Fronthöhe mm	Bestellnummer	kg
75	272721	0,8
100, 125	272722	1,3
150	272723	1,9
200, 250	272724	2,6
300	272725	4,2

6 St. glatte Einteilungen
2 St. geschlitzte Einteilungen



Metalleinteilungen

Schubl. Fronthöhe mm	Bestellnummer	kg
75	272731	1,1
100, 125	272732	1,8
150	272733	2,5
200, 250	272734	3,6
300	272735	5,8

8 St. glatte Einteilungen
3 St. geschlitzte Einteilungen

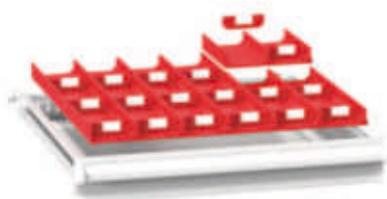

Mulden

Muldenbreite mm	Bestellnummer	kg
70	2727PU2	0,8

9 St. 2-teilige Mulden, W x D 153 x 153 mm
18 St. Trenneinsätze

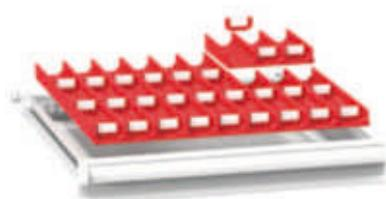

Mulden

Muldenbreite mm	Bestellnummer	kg
45	2727PU3	0,9

9 St. 3-teilige Mulden, W x D 153 x 153 mm
27 St. Trenneinsätze

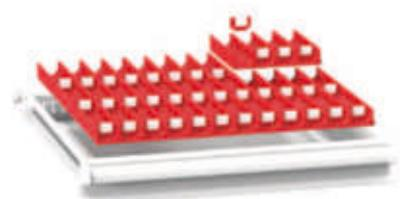

Mulden

Muldenbreite mm	Bestellnummer	kg
33	2727PU4	1,2

9 St. 4-teilige Mulden, W x D 153 x 153 mm
36 St. Trenneinsätze

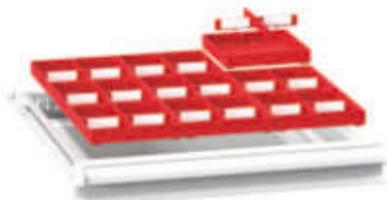

Boxen

Mindesthöhe d. Schubladenfront mm	Bestellnummer	kg
75	2727PK25	0,9
75	2727PK50	1,4
100	2727PK75	1,8

9 St. Boxen, W x D 153 x 153 mm
9 St. große Trenneinsätze
18 St. kleine Trenneinsätze



Rutschfeste Unterlage

Bestellnummer	W x D mm
PG2727	459 x 459

Schaumgummi Dicke 3 mm
kg 0,1 kg



36 x 36D

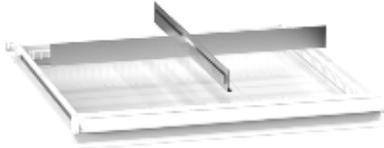

Metalleinteilungen

Schubl. Fronthöhe mm	Bestellnummer	kg
75	363611	0,5
100, 125	363612	0,8
150	363613	1,3
200, 250	363614	1,8
300	363615	2,8

2 St. glatte Einteilungen
1 St. geschlitzte Einteilungen

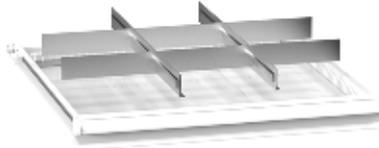

Metalleinteilungen

Schubl. Fronthöhe mm	Bestellnummer	kg
75	363621	1,1
100, 125	363622	1,5
150	363623	2,6
200, 250	363624	3,6
300	363625	5,5

6 St. glatte Einteilungen
2 St. geschlitzte Einteilungen

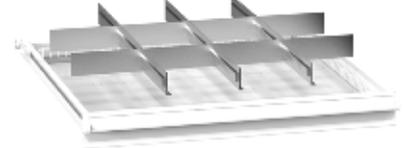

Metalleinteilungen

Schubl. Fronthöhe mm	Bestellnummer	kg
75	363631	1,4
100, 125	363632	2,1
150	363633	3,6
200, 250	363634	5,1
300	363635	7,6

8 St. glatte Einteilungen
3 St. geschlitzte Einteilungen

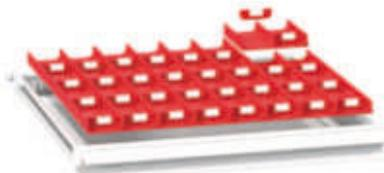

Mulden

Muldenbreite mm	Bestellnummer	kg
70	3636PU2	1,5

16 St. 2-teilige Mulden, W x D 153 x 153 mm
32 St. Trenneinsätze

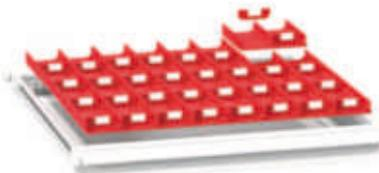

Mulden

Muldenbreite mm	Bestellnummer	kg
45	3636PU3	1,8

16 St. 3-teilige Mulden, W x D 153 x 153 mm
48 St. Trenneinsätze

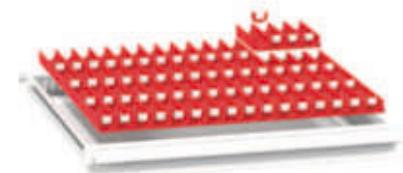

Mulden

Muldenbreite mm	Bestellnummer	kg
33	3636PU4	2,1

16 St. 4-teilige Mulden, W x D 153 x 153 mm
64 St. Trenneinsätze

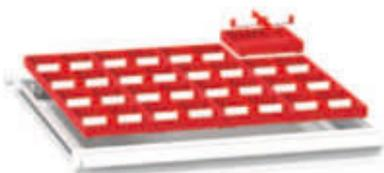

Boxen

Mindesthöhe d. Schubladenfront mm	Bestellnummer	kg
75	3636PK25	1,6
75	3636PK50	2,4
100	3636PK75	3,2

16 St. Boxen, W x D 153 x 153 mm
16 St. große Trenneinsätze
32 St. kleine Trenneinsätze



Rutschfeste Unterlage

Bestellnummer	W x D mm
PG3636	612 x 612

Schaumgummi Dicke 3 mm
0,1 kg

Einteilung - Schubladensätze

54 x 27D



Metalleinteilungen

Schubl. Fronthöhe mm	Bestellnummer	kg
75	542711	0,5
100, 125	542712	0,8
150	542713	1,2
200, 250	542714	1,6
300	542715	2,6

2 St. glatte Einteilungen
1 St. geschlitzte Einteilungen



Metalleinteilungen

Schubl. Fronthöhe mm	Bestellnummer	kg
75	542721	0,9
100, 125	542722	1,5
150	542723	2,3
200, 250	542724	3,3
300	542725	5,2

6 St. glatte Einteilungen
2 St. geschlitzte Einteilungen

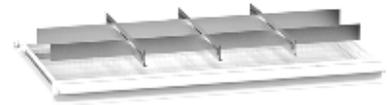

Metalleinteilungen

Schubl. Fronthöhe mm	Bestellnummer	kg
75	542731	1,3
100, 125	542732	2,1
150	542733	3,0
200, 250	542734	4,3
300	542735	6,8

8 St. glatte Einteilungen
3 St. geschlitzte Einteilungen



Mulden

Muldenbreite mm	Bestellnummer	kg
70	5427PU2	1,8

18 St. 2-teilige Mulden, W x D 153 x 153 mm
36 St. Trenneinsätze

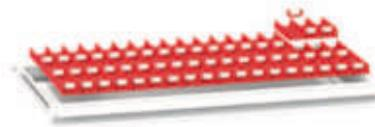

Mulden

Muldenbreite mm	Bestellnummer	kg
45	5427PU3	2,0

18 St. 3-teilige Mulden, W x D 153 x 153 mm
54 St. Trenneinsätze



Mulden

Muldenbreite mm	Bestellnummer	kg
33	5427PU4	2,3

18 St. 4-teilige Mulden, W x D 153 x 153 mm
72 St. Trenneinsätze

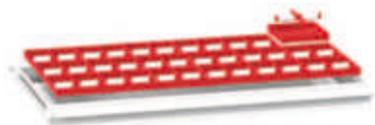

Boxen

Mindesthöhe d. Schubladenfront mm	Bestellnummer	kg
75	5427PK25	1,7
75	5427PK50	2,7
100	5427PK75	3,6

18 St. Boxen, W x D 153 x 153 mm
18 St. große Trenneinsätze
36 St. kleine Trenneinsätze



Rutschfeste Unterlage

Bestellnummer	W x D mm
PG5427	918 x 459

Schaumgummi Dicke 3 mm
0,1 kg



36 x 27D



Metalleinteilungen

Schubl. Fronthöhe mm	Bestellnummer	kg
75	362711	0,4
100, 125	362712	0,7
150	362713	1,0
200, 250	362714	1,4
300	362715	2,3

2 St. glatte Einteilungen
1 St. geschlitzte Einteilungen



Metalleinteilungen

Schubl. Fronthöhe mm	Bestellnummer	kg
75	362721	0,8
100, 125	362722	1,4
150	362723	2,0
200, 250	362724	2,8
300	362725	4,5

6 St. glatte Einteilungen
2 St. geschlitzte Einteilungen



Metalleinteilungen

Schubl. Fronthöhe mm	Bestellnummer	kg
75	362731	1,2
100, 125	362732	1,8
150	362733	2,7
200, 250	362734	3,8
300	362735	6,1

8 St. glatte Einteilungen
3 St. geschlitzte Einteilungen



Mulden

Muldenbreite mm	Bestellnummer	kg
70	3627PU2	1,2

12 St. 2-teilige Mulden, W x D 153 x 153 mm
24 St. Trenneinsätze



Mulden

Muldenbreite mm	Bestellnummer	kg
45	3627PU3	1,3

12 St. 3-teilige Mulden, W x D 153 x 153 mm
36 St. Trenneinsätze



Mulden

Muldenbreite mm	Bestellnummer	kg
33	3627PU4	1,5

12 St. 4-teilige Mulden, W x D 153 x 153 mm
48 St. Trenneinsätze

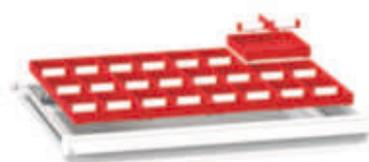

Boxen

Mindesthöhe d. Schubladenfront mm	Bestellnummer	kg
75	3627PK25	1,1
75	3627PK50	1,8
100	3627PK75	2,4

12 St. Boxen, W x D 153 x 153 mm
12 St. große Trenneinsätze
24 St. kleine Trenneinsätze



Rutschfeste Unterlage

Bestellnummer	W x D mm
PG3627	612 x 459

Schaumgummi Dicke 3 mm
0,1 kg

Einteilung - Schubladensätze

27 x 36D

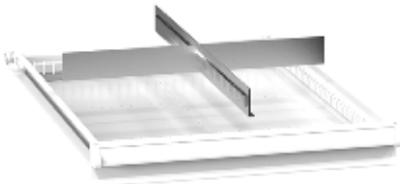

Metalleinteilungen

Schubl. Fronthöhe mm	Bestellnummer	kg
75	273611	0,5
100, 125	273612	0,7
150	273613	1,2
200, 250	273614	1,7
300	273615	2,6

2 St. glatte Einteilungen
1 St. geschlitzte Einteilungen



Metalleinteilungen

Schubl. Fronthöhe mm	Bestellnummer	kg
75	273621	1,0
100, 125	273622	1,5
150	273623	2,4
200, 250	273624	3,4
300	273625	5,2

6 St. glatte Einteilungen
2 St. geschlitzte Einteilungen

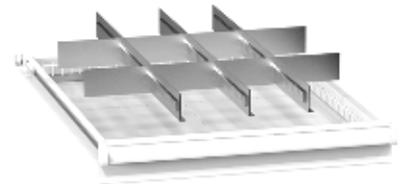

Metalleinteilungen

Schubl. Fronthöhe mm	Bestellnummer	kg
75	273631	1,4
100, 125	273632	2,1
150	273633	3,4
200, 250	273634	4,8
300	273635	7,3

8 St. glatte Einteilungen
3 St. geschlitzte Einteilungen

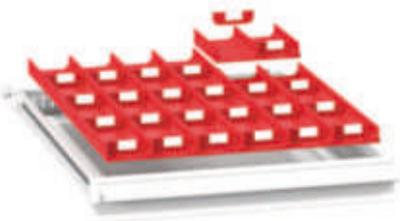

Mulden

Muldenbreite mm	Bestellnummer	kg
70	2736PU2	1,2

12 St. 2-teilige Mulden, W x D 153 x 153 mm
24 St. Trenneinsätze

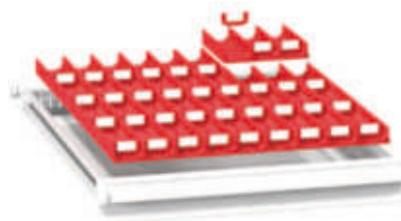

Mulden

Muldenbreite mm	Bestellnummer	kg
45	2736PU3	1,3

12 St. 3-teilige Mulden, W x D 153 x 153 mm
36 St. Trenneinsätze



Mulden

Muldenbreite mm	Bestellnummer	kg
33	2736PU4	1,5

12 St. 4-teilige Mulden, W x D 153 x 153 mm
48 St. Trenneinsätze

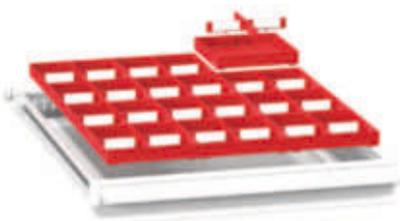

Boxen

Mindesthöhe d. Schubladenfront mm	Bestellnummer	kg
75	2736PK25	1,1
75	2736PK50	1,8
100	2736PK75	2,4

12 St. Boxen, W x D 153 x 153 mm
12 St. große Trenneinsätze
24 St. kleine Trenneinsätze

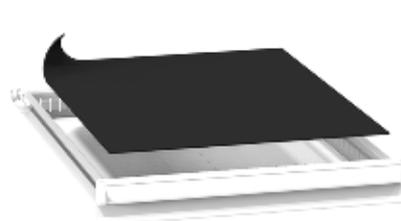

Rutschfeste Unterlage

Bestellnummer	W x D mm
PG2736	459 x 612

Schaumgummi Dicke 3 mm
kg 0,1 kg



54 x 36D



Metalleinteilungen

Schubl. Fronthöhe mm	Bestellnummer	kg
75	543611	0,6
100, 125	543612	0,9
150	543613	1,5
200, 250	543614	2,0
300	543615	3,1

2 St. glatte Einteilungen
1 St. geschlitzte Einteilungen



Metalleinteilungen

Schubl. Fronthöhe mm	Bestellnummer	kg
75	543621	1,2
100, 125	543622	1,7
150	543623	2,9
200, 250	543624	4,1
300	543625	6,2

6 St. glatte Einteilungen
2 St. geschlitzte Einteilungen



Metalleinteilungen

Schubl. Fronthöhe mm	Bestellnummer	kg
75	543631	1,6
100, 125	543632	2,3
150	543633	3,9
200, 250	543634	5,5
300	543635	8,3

8 St. glatte Einteilungen
3 St. geschlitzte Einteilungen



Mulden

Muldenbreite mm	Bestellnummer	kg
70	5436PU2	2,4

24 St. 2-teilige Mulden, W x D 153 x 153 mm
48 St. Trenneinsätze



Mulden

Muldenbreite mm	Bestellnummer	kg
45	5436PU3	2,6

24 St. 3-teilige Mulden, W x D 153 x 153 mm
72 St. Trenneinsätze



Mulden

Muldenbreite mm	Bestellnummer	kg
33	5436PU4	3,1

24 St. 4-teilige Mulden, W x D 153 x 153 mm
96 St. Trenneinsätze

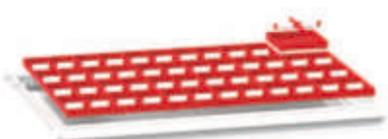

Boxen

Mindesthöhe d. Schubladenfront mm	Bestellnummer	kg
75	5436PK25	2,2
75	5436PK50	3,6
100	5436PK75	4,8

24 St. Boxen, W x D 153 x 153 mm
24 St. große Trenneinsätze
48 St. kleine Trenneinsätze



Rutschfeste Unterlage

Bestellnummer	W x D mm
PG5436	918 x 612

Schaumgummi Dicke 3 mm
kg 0,2 kg

Einteilung - Schubladensätze

19 x 36D



Metalleinteilungen

Schubl. Fronthöhe mm	Bestellnummer	kg
75	193611	0,5
100, 125	193612	0,7
150	193613	1,2
200, 250	193614	1,6
300	193615	2,5

2 St. glatte Einteilungen
1 St. geschlitzte Einteilungen

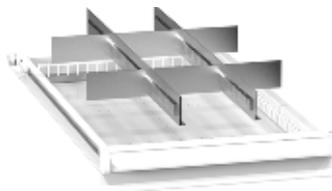

Metalleinteilungen

Schubl. Fronthöhe mm	Bestellnummer	kg
75	193621	0,9
100, 125	193622	1,4
150	193623	2,3
200, 250	193624	3,2
300	193625	4,9

6 St. glatte Einteilungen
2 St. geschlitzte Einteilungen

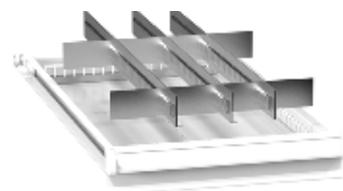

Metalleinteilungen

Schubl. Fronthöhe mm	Bestellnummer	kg
75	193631	1,3
100, 125	193632	2,0
150	193633	3,3
200, 250	193634	4,6
300	193635	7,0

8 St. glatte Einteilungen
3 St. geschlitzte Einteilungen



Mulden

Muldenbreite mm	Bestellnummer	kg
70	1936PU2	0,8

8 St. 2-teilige Mulden, W x D 153 x 153 mm
16 St. Trenneinsätze



Mulden

Muldenbreite mm	Bestellnummer	kg
45	1936PU3	0,9

8 St. 3-teilige Mulden, W x D 153 x 153 mm
24 St. Trenneinsätze

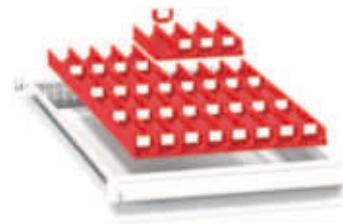

Mulden

Muldenbreite mm	Bestellnummer	kg
33	1936PU4	1,0

8 St. 4-teilige Mulden, W x D 153 x 153 mm
32 St. Trenneinsätze

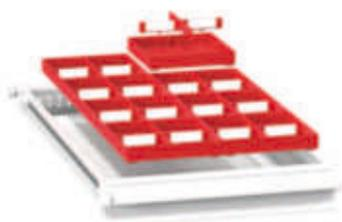

Boxen

Mindesthöhe d. Schubladenfront mm	Bestellnummer	kg
75	1936PK25	0,7
75	1936PK50	1,2
100	1936PK75	1,6

8 St. Boxen, W x D 153 x 153 mm
8 St. große Trenneinsätze
16 St. kleine Trenneinsätze

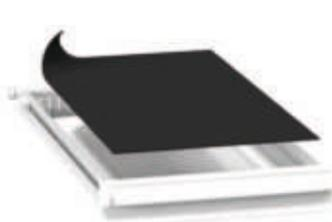

Rutschfeste Unterlage

Bestellnummer	W x D mm
PG1936	323 x 612

Schaumgummi Dicke 3 mm
kg 0,1



45 x 36D



Metalleinteilungen

Schubl. Fronthöhe mm	Bestellnummer	kg
75	453611	0,6
100, 125	453612	0,8
150	453613	1,4
200, 250	453614	2,0
300	453615	3,0

2 St. glatte Einteilungen
1 St. geschlitzte Einteilungen



Metalleinteilungen

Schubl. Fronthöhe mm	Bestellnummer	kg
75	453621	1,1
100, 125	453622	1,7
150	453623	2,8
200, 250	453624	3,9
300	453625	5,9

6 St. glatte Einteilungen
2 St. geschlitzte Einteilungen



Metalleinteilungen

Schubl. Fronthöhe mm	Bestellnummer	kg
75	453631	1,5
100, 125	453632	2,3
150	453633	3,8
200, 250	453634	5,3
300	453635	8,0

8 St. glatte Einteilungen
3 St. geschlitzte Einteilungen

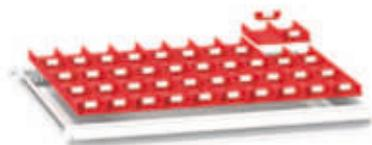

Mulden

Muldenbreite mm	Bestellnummer	kg
70	4536PU2	2,0

20 St. 2-teilige Mulden, W x D 153 x 153 mm
40 St. Trenneinsätze

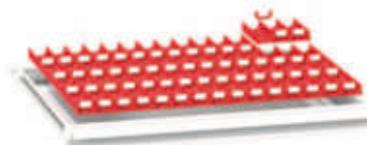

Mulden

Muldenbreite mm	Bestellnummer	kg
45	4536PU3	2,2

20 St. 3-teilige Mulden, W x D 153 x 153 mm
60 St. Trenneinsätze



Mulden

Muldenbreite mm	Bestellnummer	kg
33	4536PU4	2,6

20 St. 4-teilige Mulden, W x D 153 x 153 mm
80 St. Trenneinsätze



Boxen

Mindesthöhe d. Schubladenfront mm	Bestellnummer	kg
75	4536PK25	1,9
75	4536PK50	3,0
100	4536PK75	4,0

20 St. Boxen, W x D 153 x 153 mm
20 St. große Trenneinsätze
40 St. kleine Trenneinsätze



Rutschfeste Unterlage

Bestellnummer	W x D mm
PG4536	765 x 612

Schaumgummi Dicke 3 mm
kg 0,1 kg

Einteilung - Schubladensätze

19 x 27D

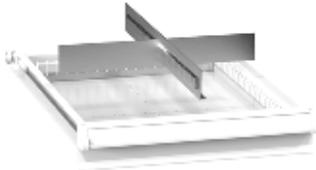

Metalleinteilungen

Schubl. Fronthöhe mm	Bestellnummer	kg
75	192711	0,4
100, 125	192712	0,6
150	192713	0,9
200, 250	192714	1,2
300	192715	2,0

2 St. glatte Einteilungen
1 St. geschlitzte Einteilungen

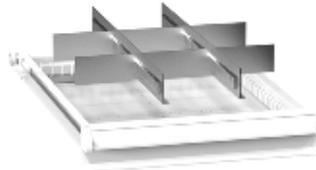

Metalleinteilungen

Schubl. Fronthöhe mm	Bestellnummer	kg
75	192721	0,7
100, 125	192722	1,2
150	192723	1,7
200, 250	192724	2,5
300	192725	3,9

6 St. glatte Einteilungen
2 St. geschlitzte Einteilungen

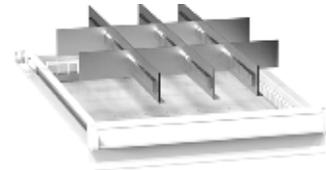

Metalleinteilungen

Schubl. Fronthöhe mm	Bestellnummer	kg
75	192731	1,1
100, 125	192732	1,7
150	192733	2,4
200, 250	192734	3,5
300	192735	5,5

8 St. glatte Einteilungen
3 St. geschlitzte Einteilungen



Mulden

Muldenbreite mm	Bestellnummer	kg
70	1927PU2	0,6

6 St. 2-teilige Mulden, W x D 153 x 153 mm
12 St. Trenneinsätze



Mulden

Muldenbreite mm	Bestellnummer	kg
45	1927PU3	0,7

6 St. 3-teilige Mulden, W x D 153 x 153 mm
18 St. Trenneinsätze



Mulden

Muldenbreite mm	Bestellnummer	kg
33	1927PU4	0,8

6 St. 4-teilige Mulden, W x D 153 x 153 mm
24 St. Trenneinsätze

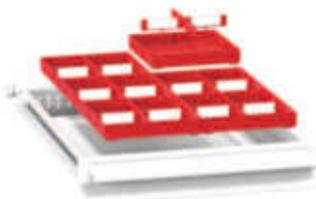

Boxen

Mindesthöhe d. Schubladenfront mm	Bestellnummer	kg
75	1927PK25	0,6
75	1927PK50	0,9
100	1927PK75	1,2

6 St. Boxen, W x D 153 x 153 mm
6 St. große Trenneinsätze
12 St. kleine Trenneinsätze



Rutschfeste Unterlage

Bestellnummer	W x D mm
PG1927	323 x 459

Schaumgummi Dicke 3 mm
kg 0,1



27 x 19D

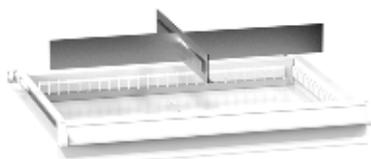

Metalleinteilungen

Schubl. Fronthöhe mm	Bestellnummer	kg
75	271911	0,3
100, 125	271912	0,5
150	271913	0,9
200, 250	271914	1,2
300	271915	1,6

2 St. glatte Einteilungen
1 St. geschlitzte Einteilungen



Metalleinteilungen

Schubl. Fronthöhe mm	Bestellnummer	kg
75	271921	0,6
100, 125	271922	1,1
150	271923	1,7
200, 250	271924	2,5
300	271925	3,2

6 St. glatte Einteilungen
2 St. geschlitzte Einteilungen

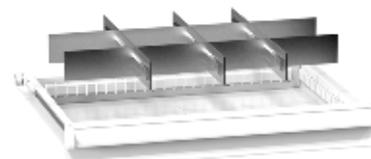

Metalleinteilungen

Schubl. Fronthöhe mm	Bestellnummer	kg
75	271931	0,8
100, 125	271932	1,5
150	271933	2,3
200, 250	271934	3,4
300	271935	4,3

8 St. glatte Einteilungen
3 St. geschlitzte Einteilungen

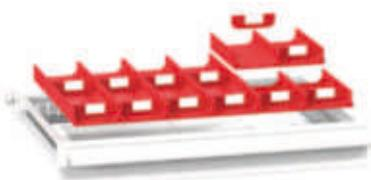

Mulden

Muldenbreite mm	Bestellnummer	kg
70	2719PU2	0,6

6 St. 2-teilige Mulden, W x D 153 x 153 mm
12 St. Trenneinsätze

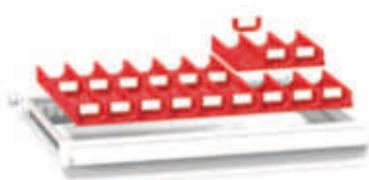

Mulden

Muldenbreite mm	Bestellnummer	kg
45	2719PU3	0,7

6 St. 3-teilige Mulden, W x D 153 x 153 mm
18 St. Trenneinsätze

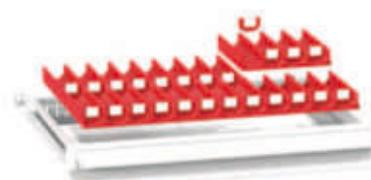

Mulden

Muldenbreite mm	Bestellnummer	kg
33	2719PU4	0,8

6 St. 4-teilige Mulden, W x D 153 x 153 mm
24 St. Trenneinsätze



Boxen

Mindesthöhe d. Schubladenfront mm	Bestellnummer	kg
75	2719PK25	0,6
75	2719PK50	0,9
100	2719PK75	1,2

6 St. Boxen, W x D 153 x 153 mm
6 St. große Trenneinsätze
12 St. kleine Trenneinsätze



Rutschfeste Unterlage

Bestellnummer	W x D mm
PG2719	459 x 323

Schaumgummi Dicke 3 mm
kg 0,1 kg

Einteilung - Schubladensätze

36 x 19D



Metalleinteilungen

Schubl. Fronthöhe mm	Bestellnummer	kg
75	361911	0,3
100, 125	361912	0,6
150	361913	0,9
200, 250	361914	1,3
300	361915	1,8

2 St. glatte Einteilungen
1 St. geschlitzte Einteilungen



Metalleinteilungen

Schubl. Fronthöhe mm	Bestellnummer	kg
75	361921	0,6
100, 125	361922	1,2
150	361923	1,7
200, 250	361924	2,7
300	361925	3,6

6 St. glatte Einteilungen
2 St. geschlitzte Einteilungen



Metalleinteilungen

Schubl. Fronthöhe mm	Bestellnummer	kg
75	361931	0,8
100, 125	361932	1,6
150	361933	2,4
200, 250	361934	3,6
300	361935	4,6

8 St. glatte Einteilungen
3 St. geschlitzte Einteilungen



Mulden

Muldenbreite mm	Bestellnummer	kg
70	3619PU2	0,8

8 St. 2-teilige Mulden, W x D 153 x 153 mm
16 St. Trenneinsätze



Mulden

Muldenbreite mm	Bestellnummer	kg
45	3619PU3	0,9

8 St. 3-teilige Mulden, W x D 153 x 153 mm
24 St. Trenneinsätze



Mulden

Muldenbreite mm	Bestellnummer	kg
33	3619PU4	1,0

8 St. 4-teilige Mulden, W x D 153 x 153 mm
32 St. Trenneinsätze



Boxen

Mindesthöhe d. Schubladenfront mm	Bestellnummer	kg
75	3619PK25	0,7
75	3619PK50	1,2
100	3619PK75	1,6

8 St. Boxen, W x D 153 x 153 mm
8 St. große Trenneinsätze
16 St. kleine Trenneinsätze



Rutschfeste Unterlage

Bestellnummer	W x D mm
PG3619	612 x 323

Schaumgummi Dicke 3 mm
kg 0,1 kg



45 x 19D



Metalleinteilungen

Schubl. Fronthöhe mm	Bestellnummer	kg
75	451911	0,4
100, 125	451912	0,6
150	451913	1,0
200, 250	451914	1,5
300	451915	2,0

2 St. glatte Einteilungen
1 St. geschlitzte Einteilungen



Metalleinteilungen

Schubl. Fronthöhe mm	Bestellnummer	kg
75	451921	0,7
100, 125	451922	1,3
150	451923	2,0
200, 250	451924	2,9
300	451925	3,9

6 St. glatte Einteilungen
2 St. geschlitzte Einteilungen



Metalleinteilungen

Schubl. Fronthöhe mm	Bestellnummer	kg
75	451931	0,9
100, 125	451932	1,7
150	451933	2,6
200, 250	451934	3,8
300	451935	5,0

8 St. glatte Einteilungen
3 St. geschlitzte Einteilungen



Mulden

Muldenbreite mm	Bestellnummer	kg
70	4519PU2	1,0

10 St. 2-teilige Mulden, W x D 153 x 153 mm
20 St. Trenneinsätze



Mulden

Muldenbreite mm	Bestellnummer	kg
45	4519PU3	1,1

10 St. 3-teilige Mulden, W x D 153 x 153 mm
30 St. Trenneinsätze



Mulden

Muldenbreite mm	Bestellnummer	kg
33	4519PU4	1,3

10 St. 4-teilige Mulden, W x D 153 x 153 mm
40 St. Trenneinsätze



Boxen

Mindesthöhe d. Schubladenfront mm	Bestellnummer	kg
75	4519PK25	0,9
75	4519PK50	1,5
100	4519PK75	2,0

10 St. Boxen, W x D 153 x 153 mm
10 St. große Trenneinsätze
20 St. kleine Trenneinsätze



Rutschfeste Unterlage

Bestellnummer	W x D mm
PG4519	765 x 323

Schaumgummi Dicke 3 mm
kg 0,1 kg

Elektrozubehör

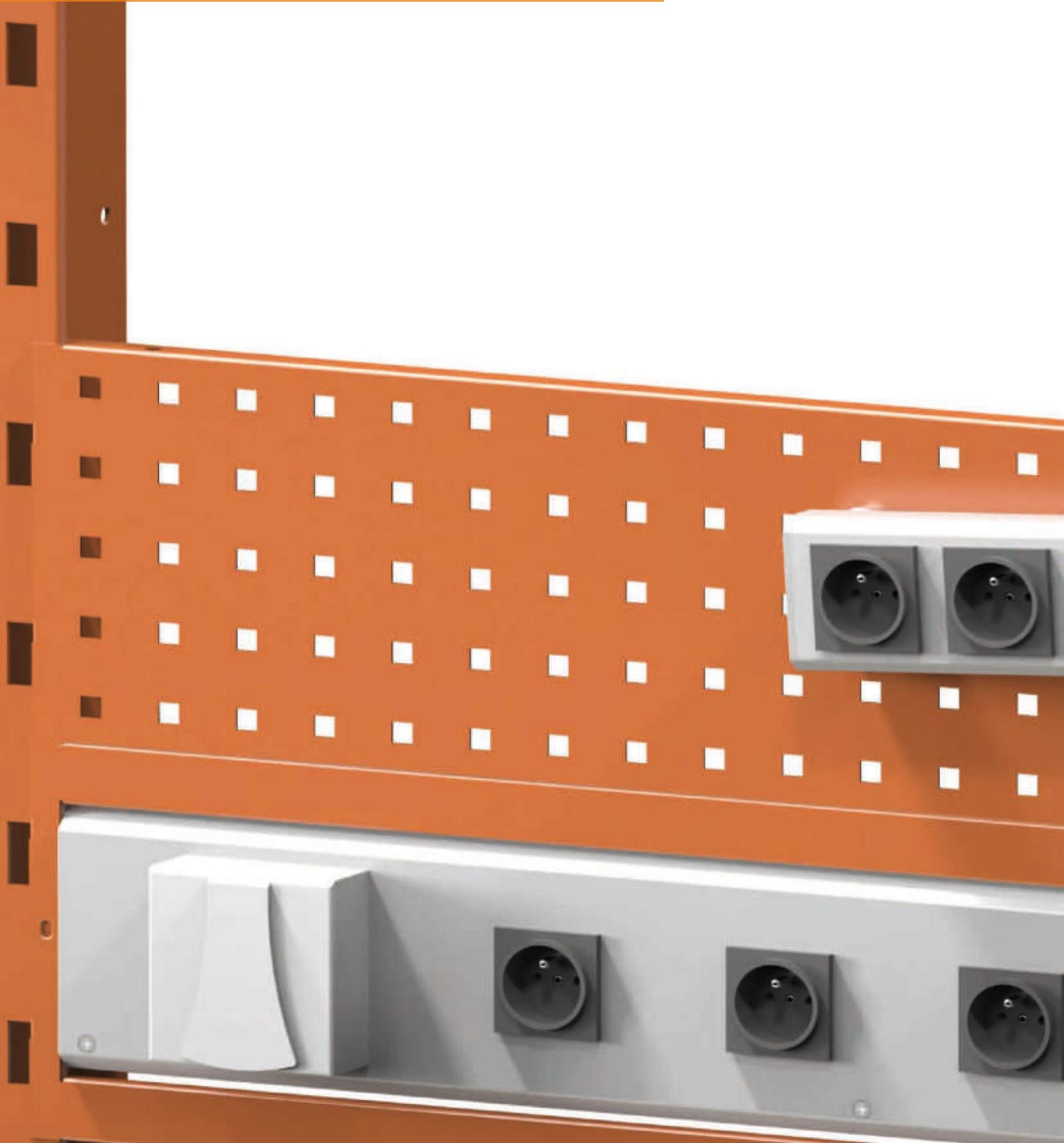

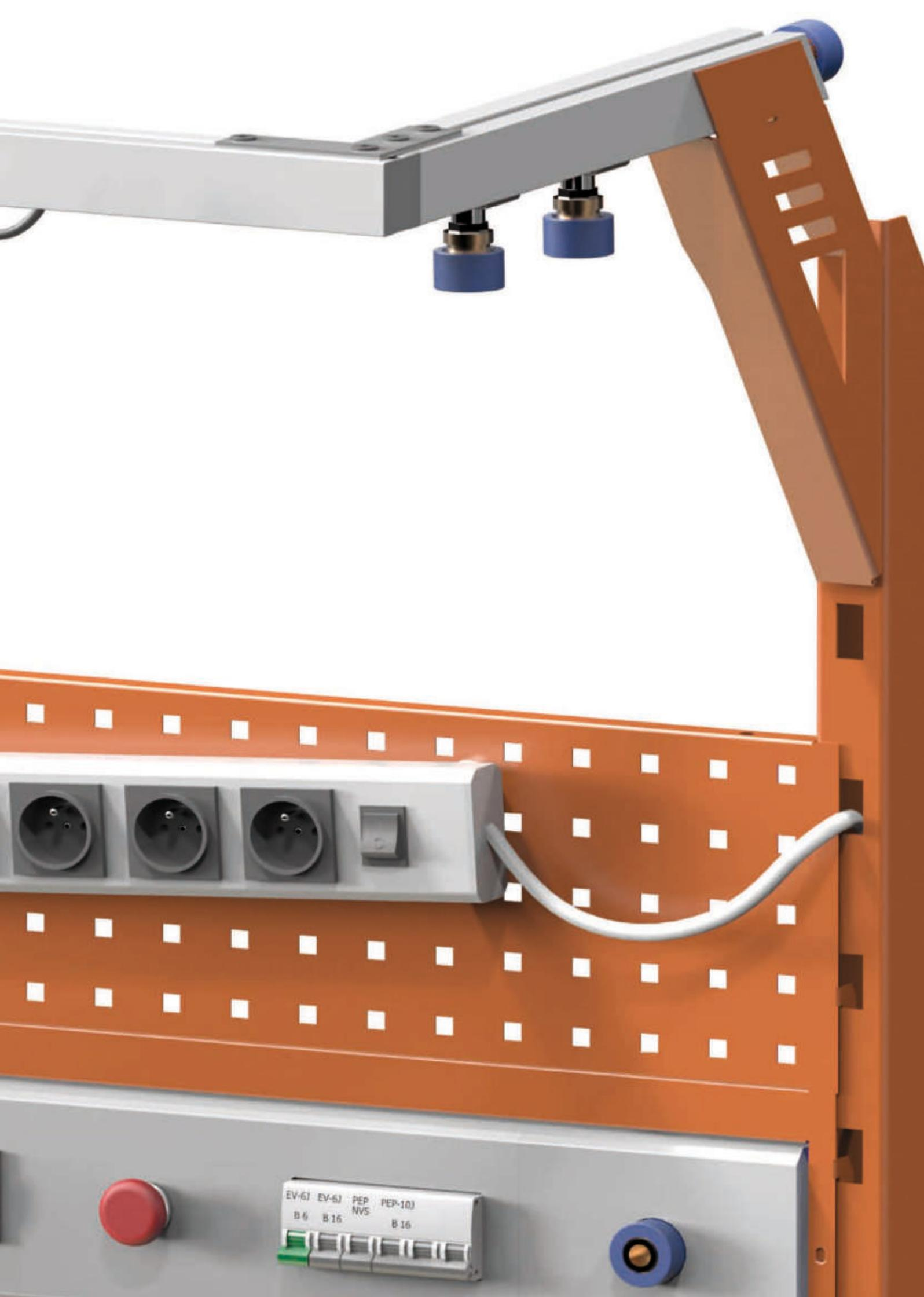

EV-6J	EV-6J	PEP	PEP-10J
B 6	B 16	NVS	B 16

Stromschienen



Zertifizierte Vollaluminium-Stromschienen, tragendes Element des Elektrozubehörs für POLAK Werkstattmöbel. Robuste Bauart, klappbare frontseitige Abdeckung für einfache Wartung, elegantes Design.

Die Sicherungselemente gewährleisten hohe Sicherheit für den Benutzer und die elektrische Ausrüstung. Um die Nutzungsart der Stromschienen zu erweitern, haben wir eine pneumatische Schnellkupplung eingebaut. Dank dieser Bauart finden sie in zahlreichen Applikationen und Kombinationen mit den übrigen Produkten der Werkstattmöbel Anwendung. Sie werden mit Steckdosen vom Typ F, die zum Beispiel in Deutschland verwendet werden, und mit Steckdosen vom Typ E für die Tschechische Republik geliefert.



Schutz mit einer
Abdeckung
IP20



Anleitungen und Montage-Tipps für die Anschließung der Stromschienen finden Sie unter www.smfu.eu.

Stromschienen für Schubladenschränke



Illustrative Abbildung

123 mm / schublade 125



Stromschiene ZS 36D

Steckdosen-typ	Bestellnummer	Bestellnummer mit Montage	W x D x H mm	kg
E (CZ)	EZS36	EZS36M	657 x 123 x 66	3,1
F (DE)	EZS36F	EZS36FM	657 x 123 x 66	3,1

3x Steckdose 230 V / 16 A, 3x Schutzschalter 230 V / 16 A, pneumatische Schnellkupplung 1/4", wird einschl. Aufnahme für den Schubladenschrank und ohne Anschlusskabel (400 V / max. 20 A) und Pneumatikschlauch geliefert.



Stromschiene ZS 27D

Steckdosen-typ	Bestellnummer	Bestellnummer mit Montage	W x D x H mm	kg
E (CZ)	EZS27	EZS27M	504 x 123 x 66	2,6
F (DE)	EZS27F	EZS27FM	504 x 123 x 66	2,6

3x Steckdose 230 V / 16 A, 3x Schutzschalter 230 V / 16 A, pneumatische Schnellkupplung 1/4", wird einschl. Aufnahme für den Schubladenschrank und ohne Anschlusskabel (400 V / max. 20 A) und Pneumatikschlauch geliefert.



Stromschiene ZS 45D

Steckdosen-typ	Bestellnummer	Bestellnummer mit Montage	W x D x H mm	kg
E (CZ)	EZS45	EZS45M	810 x 123 x 66	3,7
F (DE)	EZS45F	EZS45FM	810 x 123 x 66	3,7

4x Steckdose 230 V / 16 A, 3x Schutzschalter 230 V / 16 A, pneumatische Schnellkupplung 1/4", wird einschl. Aufnahme für den Schubladenschrank und ohne Anschlusskabel (400 V / max. 20 A) und Pneumatikschlauch geliefert.



Stromschienen für die Werkbankaufbauten



Illustrative Abbildung



Stromschiene EN V2

Steckdostentyp	Best.-Nr. ohne pneumatische Schnellkupplung	Best.-Nr. mit pneumatischer Schnellkupplung	W x D x H mm	kg
E (CZ)	EN21	EN21P	934 x 123 x 66	4,6
E (CZ)	EN22	EN22P	1114 x 123 x 66	5,2
E (CZ)	EN23	EN23P	1414 x 123 x 66	6,2
F (DE)	EN21F	EN21FP	934 x 123 x 66	4,6
F (DE)	EN22F	EN22FP	1114 x 123 x 66	5,2
F (DE)	EN23F	EN23FP	1414 x 123 x 66	6,2

3x Steckdose 230 V / 16 A, 1x Schutzschalter 230 V / 16 A, pneumatische Schnellkupplung 1/4", 1x Steckdose 400 V / 16 A, 1x Schutzschalter 400 V / 16 A, werden ohne Anschlusskabel geliefert (400 V / max 20 A) und Pneumatikschlauch geliefert.



Stromschiene EN V1

Steckdostentyp	Best.-Nr. ohne pneumatische Schnellkupplung	Best.-Nr. mit pneumatischer Schnellkupplung	W x D x H mm	kg
E (CZ)	EN11	EN11P	934 x 123 x 66	4,1
E (CZ)	EN12	EN12P	1114 x 123 x 66	4,7
E (CZ)	EN13	EN13P	1414 x 123 x 66	5,6
F (DE)	EN11F	EN11FP	934 x 123 x 66	4,1
F (DE)	EN12F	EN12FP	1114 x 123 x 66	4,7
F (DE)	EN13F	EN13FP	1414 x 123 x 66	5,6

5x Steckdose 230 V / 16 A, 3x Schutzschalter 230 V / 16 A, pneumatische Schnellkupplung 1/4", werden ohne Anschlusskabel geliefert (400 V / max 20 A) und Pneumatikschlauch geliefert.



Stromschiene EN V3

Steckdostentyp	Best.-Nr. ohne pneumatische Schnellkupplung	Best.-Nr. mit pneumatischer Schnellkupplung	W x D x H mm	kg
E (CZ)	EN31	EN31P	934 x 123 x 66	4,9
E (CZ)	EN32	EN32P	1114 x 123 x 66	5,5
E (CZ)	EN33	EN33P	1414 x 123 x 66	6,5
F (DE)	EN31F	EN31FP	934 x 123 x 66	4,9
F (DE)	EN32F	EN32FP	1114 x 123 x 66	5,5
F (DE)	EN33F	EN33FP	1414 x 123 x 66	6,5

3x Steckdose 230 V / 16 A, 3x Schutzschalter 230 V / 16 A, pneumatische Schnellkupplung 1/4", Stopp-Taste 230 V, 1x Steckdose 400 V / 16 A, 1x Schutzschalter 400 V / 16 A, 1x Schutzschalter 230 V / 6 A, Abschalt-Spannungsauslöser 230 V, werden ohne Anschlusskabel geliefert (400 V / max 20 A) und Pneumatikschlauch geliefert.



Steckdose, Typ E

Katalogbezeichnung E (CZ)

sog. französischer Typ, der in der Tschechischen Republik und in weiteren Ländern verwendet wird



Steckdose, Typ F

Katalogbezeichnung F (DE)

sog. deutscher Typ, der in Deutschland und in weiteren Ländern verwendet wird



Rahmen für die Stromschiene

Verdeckung des Zwischenraums um die Stromschiene im Aufbau der Werkbänke. Mehr Informationen auf der Seite 155 im Kapitel Werkbänke-Zubehör bzw. unter www.smfu.eu

Stromschienen für Kontroll- und Prüfungsplätze



Illustrative Abbildung



Eine (1) Steckdose der Stromschiene ist mit dem Schalter verschaltet.



Stromschiene K1 36D

Steckdosen-typ	Bestellnummer	W x D x H mm	kg
E (CZ)	EK136	657 x 123 x 66	3,0
F (DE)	EK136F	657 x 123 x 66	3,0

3x Steckdose 230 V / 10 A, 1x Schalter 230 V / 10 A, Schutzschalter und Schutzleiter 230 V / 10 A, pneumatische Schnellkupplung 1/4", wird einschl. Aufnahme für den Schubladenschrank und ohne Anschlusskabel (230 V / max. 16 A) und Pneumatikschlauch geliefert.



Stromschiene K2 36D

Steckdosen-typ	Bestellnummer	W x D x H mm	kg
E (CZ)	EK236	657 x 123 x 66	3,1
F (DE)	EK236F	657 x 123 x 66	3,1

3x Steckdose 230 V / 10 A, 1x Schalter 230 V / 10 A, Datensteckdose RJ45, Schutzschalter und Schutzleiter 230 V / 10 A, pneumatische Schnellkupplung 1/4", wird einschl. Aufnahme für den Schubladenschrank und ohne Anschlusskabel (230 V / max 16 A), Datenkabel und Pneumatikschlauch geliefert

Befestigungskomponenten für Stromschienen



Befestigung an der Werkbankplatte und am Tischfuß

Bestellnummer EKU1



Magnetische Befestigung

Bestellnummer EKU2



Befestigung zwischen den Pfosten

Bestellnummer EKU3



Die Befestigungskomponenten werden einschl. Verbindungsmaterial geliefert.

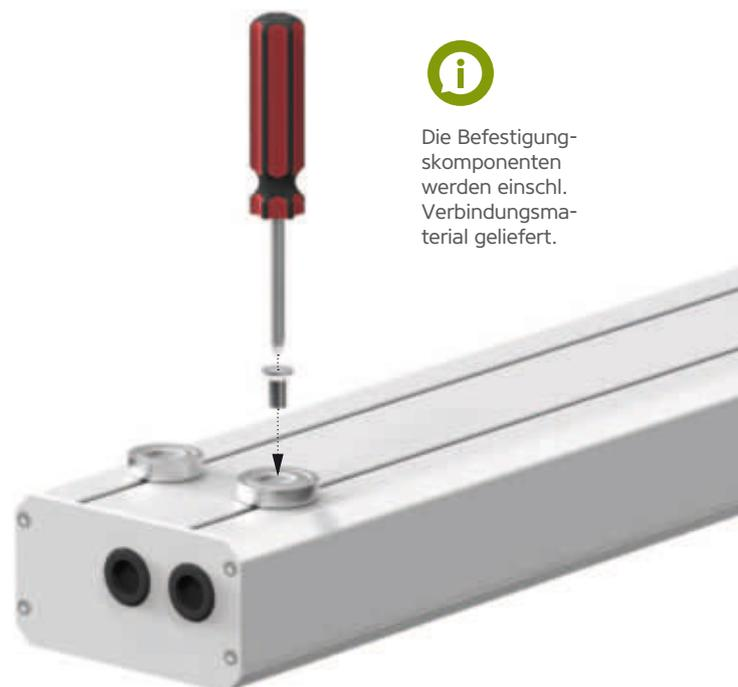



Verlängerungszuleitungen



Zertifizierte Verlängerungszuleitungen in der Ausführung für Gewerbe und Industrie.

Der schlanke Vollaluminiumkörper zeichnet sich durch einfache und dabei beständige Bauart aus. Der Körper hat auf der Rückseite Aussparungen für verschiedenste Aufnahmearten.

Im Rahmen der Elektrifizierung Ihrer Werkstatt handelt es sich um ein kleines, jedoch wichtiges Element. Sie werden in der Ausführung mit Steckdosen vom Typ F, die zum Beispiel in Deutschland verwendet werden, und mit Steckdosen vom Typ E für die Tschechische Republik geliefert.



Schutz mit einer Abdeckung
IP20



Steckdose, Typ E

Katalogbezeichnung E (CZ)

sog. französischer Typ, der in der Tschechischen Republik und in weiteren Ländern verwendet wird



Steckdose, Typ F

Katalogbezeichnung F (DE)

sog. deutscher Typ, der in Deutschland und in weiteren Ländern verwendet wird



Bei der nachträglichen Montage am Schrankgestell ist das Gestell mit einer Öffnung für die Zuleitung zu versehen.



Verlängerungszuleitung 700 mm

Steckdosenart	Bestellnummer	W x D x H mm	kg
E (CZ)	PP700	700 x 73 x 34	1,7
F (DE)	PP700F	700 x 73 x 34	1,7

9x Steckdose 230V/16A, 1x Schalter 230V/16A, Anschlusskabel 3 m mit einer Ableitung von der Seite des Profils



Verlängerungszuleitung 250 mm

Steckdosenart	Bestellnummer	W x D x H mm	kg
E (CZ)	PP250	250 x 73 x 34	0,8
F (DE)	PP250F	250 x 73 x 34	0,8

3x Steckdose 230V/16A, 1x Schalter 230V/16A, Anschlusskabel 3 m mit einer Ableitung von der Seite des Profils



Verlängerungszuleitung 400 mm

Steckdosenart	Bestellnummer	W x D x H mm	kg
E (CZ)	PP400	400 x 73 x 34	1,1
F (DE)	PP400F	400 x 73 x 34	1,1

5x Steckdose 230V/16A, 1x Schalter 230V/16A, Anschlusskabel 3 m mit einer Ableitung von der Seite des Profils



Illustrative Abbildung

Ladestation für Akkus

Die Verlängerungszuleitung 700 mm kann zum Beispiel als Ladestation für Akkus in den Schränken SK (S. 235) bzw. UK (S. 243), in die hervorragend die magnetische Befestigung passt, verwendet werden.

Verlängerungszuleitung für Schubladenschränke



Verlängerungszuleitung ZS 36D

Steckdosen- typ	Bestellnummer	Bestellnummer mit Montage	W x D x H mm	kg
E (CZ)	PPZS36	PPZS36M	657 x 73 x 34	1,4
F (DE)	PPZS36F	PPZS36FM	657 x 73 x 34	1,4

3x Steckdose 230 V / 16 A, 1x Schalter 230 V / 16 A, Anschlusskabel 3 m mit einer Ableitung vom hinteren Bereich des Profils, wird einschl. Halterung in den Schubladenschrank, Stecker zum Anschluss



Verlängerungszuleitung ZS 27D

Steckdosen- typ	Bestellnummer	Bestellnummer mit Montage	W x D x H mm	kg
E (CZ)	PPZS27	PPZS27M	504 x 73 x 34	1,2
F (DE)	PPZS27F	PPZS27FM	504 x 73 x 34	1,2

3x Steckdose 230V/16A, 1x Schalter 230V/16A, Anschlusskabel 3 m mit einer Ableitung vom hinteren Bereich des Profils, wird einschl. Halterung in den Schubladenschrank, Stecker zum Anschluss.



Verlängerungszuleitung ZS 45D

Steckdosen- typ	Bestellnummer	Bestellnummer mit Montage	W x D x H mm	kg
E (CZ)	PPZS45	PPZS45M	810 x 73 x 34	1,7
F (DE)	PPZS45F	PPZS45FM	810 x 73 x 34	1,7

4x Steckdose 230V/16A, 1x Schalter 230V/16A, Anschlusskabel 3 m mit einer Ableitung vom hinteren Bereich des Profils, wird einschl. Halterung in den Schubladenschrank, Stecker zum Anschluss.

Orientierung der Verlängerungszuleitungen
im Schubladenschrank

Für einfachere Handhabung des an die Verlängerungszuleitungen angeschlossenen Anschlusskabels kann das Profil mit dem Steckdosenstift nach unten montiert werden. Die Steckdose wird mit dem Kabel nicht blockiert.

Mehr Informationen unter www.smfu.eu

Befestigung der Verlängerungszuleitung

Befestigung an der Werk-
bankplatte und am Tischfuß

Bestellnummer

EKU4



Magnetische Befestigung

Bestellnummer

EKU2





Verwendung der Stromschienen und Verlängerungszuleitungen

Da die Stromschienen und die Verlängerungszuleitungen von POLAK auf unterschiedliche Art befestigt werden können, ist deren Verwendung in Kombination mit den übrigen Komponenten der Werkstattmöbel in der Tat breit. Vor allem die magnetische Befestigung verleiht Ihnen mehr Freiheit - es genügt nur ein Metallgegenstück - jedes einzelne Teil der POLAK-Möbel.



Die Befestigung am Tischbein kann auch bei einem verstellbaren Tischbein verwendet werden (S. 147). Mehr Informationen finden Sie unter www.smfu.eu

Rahmen für die Stromschiene
Best.-Nr. 8NPR15

Befestigung am Tischfuß
Stromschiene ZS 27D 504 mm, Best.-Nr. EZS27
Befestigung am Tischfuß, Best.-Nr. EKU1

Befestigung an der Werkbankplatte
Stromschiene ZS 27D 504 mm, Best.-Nr. EZS27
Befestigung an der Werkbankplatte, Best.-Nr. EKU1

Magnetische Befestigung

Stromschiene K2 36D 657 mm, Best.-Nr. EK236
Magnetische Befestigung, Best.-Nr. EKU2

Befestigung zwischen den Pfosten
Stromschiene EN V1 1414 mm, Best.-Nr. EN13
Befestigung zwischen den Pfosten, Best.-Nr. EKU3

Befestigung an der Werkbankplatte
Stromschiene EN V3 934 mm, Best.-Nr. EN31
Befestigung an der Werkbankplatte, Best.-Nr. EKU1

Befestigung im Schubladenschrank
Stromschiene ZS 27D 504 mm, Best.-Nr. EZS27



Die Befestigung am Tischbein kann auch bei einem verstellbaren Tischbein verwendet werden (S. 147). Mehr Informationen finden Sie unter www.smfu.eu

Befestigung am Tischfuß
Verlängerungszuleitung 400 mm, Best.-Nr. PP400
Befestigung am Tischfuß, Best.-Nr. EKU4

Befestigung an der Werkbankplatte
Verlängerungszuleitung 250 mm, Best.-Nr. PP250
Befestigung an der Werkbankplatte, Best.-Nr. EKU4

Magnetische Befestigung

Verlängerungszuleitung 400 mm, Best.-Nr. PP400
Magnetische Befestigung, Best.-Nr. EKU2

Befestigung an der Werkbankplatte
Verlängerungszuleitung 700 mm, Best.-Nr. PP700
Befestigung an der Werkbankplatte, Best.-Nr. EKU4

Befestigung im Schubladenschrank
Verlängerungszuleitung 27D 504 mm, Best.-Nr. PPZS27

Beleuchtung

POLAK setzt bei Beleuchtung auf eigene Entwicklung und den Trend der heutigen Zeit - maximale Energieeinsparung bei maximaler Leistung. Original-Alukörper der Leuchten, Original-Elektronik, LED Technologie, hochwertige Verarbeitung - das sind die von POLAK hergestellten Beleuchtungskörper **SLIMp**. Sie verbinden das elegante, schlanke Design und Top-Leistungsparametern.

Technische Beschreibung der SLIMp

eloxierter Vollaluminiumkörper mit längs gerichteten Multifunktionsausparungen,
Speisung 230 V / 50 Hz, Anschlusswert 58 W und 17 W
mechanischer Schalter, 3 m langes Stromanschlusskabel
LED Dioden LG Innotek, Mikroprisma Diffusor – niedrige UGR
Lichtfarbe - chromatische Temperatur 4000 K
kapazitive Tastenbetätigung



Funktion der Lichtelektronik

Die Plus und Minus - tasten dienen zur Lichtstromregelung im Bereich 30–80 %.

Taste A - automatische Regelung, die stufenlos die eingestellten Lichtbedingungen am Arbeitsplatz in Abhängigkeit von den Lichtbedingungen der Umgebung reguliert.

Taste B - maximale 100 % Lichteistung, kehrt nach 5 Minuten zum ursprünglichen Wert (80 % der Leistung) zurück.



SLIMp Leuchte

Bestellnummer natureloxiert	Bestellnummer schwarzeloxiert	W x D x H mm	kg
SLIMp58	SLIMp58B	1000 x 136 x 26	2,4

Aufnahme der LED Leuchte



Die magnetische Befestigung können Sie entsprechend auf den POLAK-Prüfarbeitsplätzen verwenden - Befestigung an der Blechdecke des Arbeitsplatzes.



Befestigung am Ausleger

Bestellnummer	EKU5
---------------	------

Flüchtig Aufnahme

Magnetische Befestigung

Bestellnummer	EKU2
---------------	------



SLIMp Lampe

Bestellnummer natureloziert	Bestellnummer schwarzeloxiert	W x D x H mm	kg
SLIMp17	SLIMp17B	200 x 136 x 26	1,3



Dank dem flexiblen, formbaren Rohr können Sie die Arbeitsfläche genau nach Ihrem Bedarf beleuchten.

Länge des flexiblen Rohrs 600 mm.
Die Lampe wird ohne Befestigungskomponenten geliefert.



Befestigung auf der Platte

Bestellnummer	EKU6
---------------	------

Drehbare Ausführung



Befestigung an der Plattenseite

Bestellnummer	EKU8
---------------	------

Drehbare Ausführung



Befestigung an der Lochplatte

Bestellnummer	EKU7
---------------	------

Drehbare Ausführung

Technische Angaben zur Leuchte SLIMp58

Leistung	Lichtstrom	Anschlusswert	Lichtstärke Emax. (1,2 m über der Arbeitsfläche)
100%	10 800 lm	58 W	2 750 lx
80%	8 640 lm	46 W	2 200 lx
50%	5 400 lm	29 W	1 380 lx
30%	3 250 lm	17 W	820 lx

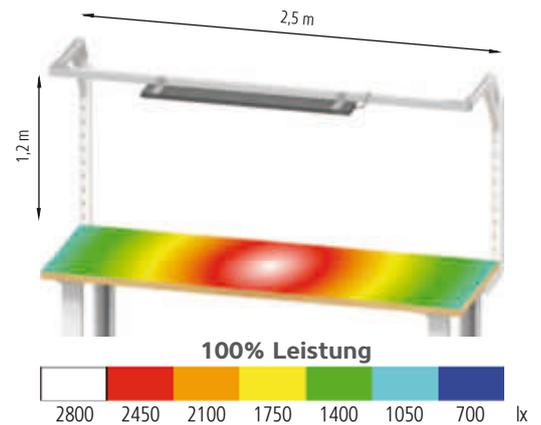

Technische Angaben zur Lampe SLIMp17

Leistung	Lichtstrom	Anschlusswert	Lichtstärke Emax. (0,6 m über der Arbeitsfläche)
100%	2 350 lm	17 W	1 880 lx
80%	1 872 lm	14 W	1 500 lx
50%	1 170 lm	9 W	940 lx
30%	700 lm	6 W	560 lx

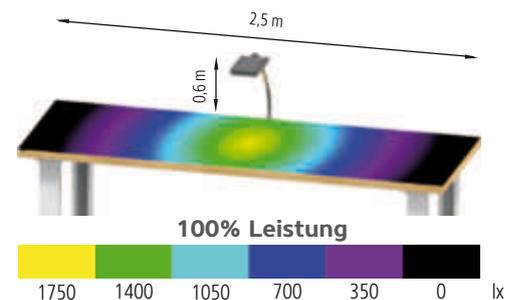

NC Programm





Das originale POLAK NC Aufbewahrungs- und Transportsystem für Werkzeug- und Stanzmaschinen



Das modulare POLAK NC Aufbewahrungs- und Transportsystem ist die ideale Gelegenheit für sichere und übersichtliche Aufbewahrung der Werkzeuge. Für dessen Benutzung sprechen klar und deutlich seine Vorteile: sichere und schonende Aufbewahrung wertvoller Werkzeuge, einfache, jedoch äußerst strapazierfähige Bauart, optimale Nutzung Ihres Arbeitsraums, das modulare System, mit dem Sie laufend wachsen können, Sicherheit und Benutzerkomfort.

Ein einziges, originelles System regelt die Aufbewahrung von Zerspanungs- sowie Stanzwerkzeugen. Die Aufbewahrung der Zerspanungswerkzeuge und der Stanzwerkzeuge unterscheidet sich lediglich durch die Art der Werkzeughalterungen, die Aufbewahrungs- und Transportmittel sind identisch.



Werkzeugträger



Werkzeugrahmen



Transportwagen



Tischständer



Schrank



Schublade

NC Programm POLAK steht für Funktionalität, Sicherheit, Benutzerkomfort, einfache und angenehme Benutzung

Beschriftungsschilder für Holzhalterungen

Sie identifizieren die aufbewahrten Werkzeuge mit einem Filzstift auf einem Kunststoffschild. Bei einer Änderung kann das Schild einfach mit Spiritus abgewischt und erneut beschrieben werden.



Smart-Möbel Funktion

Ein Smartphone bzw. Tablet mit der Applikation des QR-Code- bzw. NFC-Technologiescanners überträgt Sie mittels eines Online-Informationskanals zur virtuellen Beratungsstelle der Werkstattmöbel POLAK.

Sie haben somit aktuelle Tipps, Ratschläge und Informationen über Ihr Produkt stets griffbereit.

Das Identifikationssystem der Lochungen

vereinfacht die Orientierung bei großflächigen Lochplatten. Sie werden dieses System dann zu schätzen wissen, wenn Sie Halterungen der Werkzeugrahmen bei gegenüberliegenden Wänden in identische Positionen einhängen werden.

Orientierungsgitter als Hilfsmittel

dienen der einfachen und passend gewählten Anordnung Ihrer Werkzeuge in universellen Kunststoff- und Holzhalterungen.



Sicherungen der Kunststoffhalterungen

ermöglichen die Fixierung der Kunststoffwerkzeughalterungen in den Werkzeugrahmen - komfortabel und ohne Werkzeug, mithilfe von zwei, im Körper der Halterung integrierten Sicherungen.



Multifunktionshalterung

Sie wählen und stellen an den Halterungen den Neigungswinkel der Werkzeugrahmen (Träger) ein. Das Set der Halterungen mithilfe des Identifikationssystems der Lochungen in die Lochwände der Schränke bzw. Wagen einhängen und in die Halterungen den Werkzeugrahmen (Träger) einsetzen.



Sicherungen der Holzhalterungen

dienen zur sicheren Fixierung der Holzhalterung im Rahmen.



Absorptionsfolie

Um die Aufbewahrungsbereiche der Werkzeuge sauber zu halten, hilft Ihnen die spezielle Absorptionsfolie aus wiederverwertetem Fasergemisch. Sie fängt Kühlemulsionen, Erdölprodukte und Wasser auf. Der Stoff kann ausgewrungen, geschleudert bzw. umweltfreundlich entsorgt werden. Aufnahmevermögen ca. 2 l/m².



Lagerkapazität der Aufbewahrungs- und Transportelemente

Sie finden in übersichtlichen Tabellen die maximale Kapazität der einzelnen Werkzeugrahmen und -träger für die Aufnahme der Werkzeughalterungen aus Kunststoff und Holz.



Vergessen Sie bei der Planung der Werkzeugaufbewahrung nicht die maximale Tragfähigkeit der einzelnen NC Aufbewahrungs- und Transportelemente. Überlasten Sie sie nicht unnötig, achten Sie auf Ihre Sicherheit.



Nur für vertikale Schränke

Anzahl der Kunststoffhalterungen in den Werkzeugrahmen

Typ der Halterung	36 x 27D	54 x 27D	36 x 36D	54 x 36D	Werkzeugrahmen 36D für vertikale Schränke
ISO 30	24	39	32	52	16
ISO 40	24	39	32	52	16
ISO 50	15	21	20	28	10
HSK 32	24	39	32	52	16
HSK 40	24	39	32	52	16
HSK 50	24	39	32	52	16
HSK 63	24	39	32	52	16
HSK 80	15	21	20	28	10
HSK 100	15	21	20	28	10
VDI 30	15	21	20	28	10
VDI 40	15	21	20	28	10
VDI 50	15	21	20	28	10
ABS 25	15	21	20	28	10
ABS 32	15	21	20	28	10
ABS 40	15	21	20	28	10
ABS 50	15	21	20	28	10
ABS 63	15	21	20	28	10
CAPTO 3	15	21	20	28	10
CAPTO 4	15	21	20	28	10
CAPTO 5	15	21	20	28	10
UNI	15	21	20	28	10

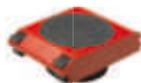
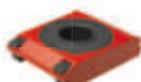

Anzahl der Holzhalterungen in den Werkzeugrahmen

	3	3	4	4	2
--	---	---	---	---	---

Die Kunststoff- sowie Holzhalterungen der Werkzeuge werden in Werkzeugträger bzw. Werkzeugrahmen eingesetzt und fixiert. Diese werden anschließend mithilfe eines Halterungs-Sets in Schränke, Wagen, Schubladen bzw. Tischständer eingesetzt.

Werkzeugrahmen sind für das ganze Aufbewahrungs- und Transportsystem einheitlich, lediglich die Werkzeugrahmen für Schubladen sind ein wenig unterschiedlich (um einige mm schmaler), das Aufbewahrungsvermögen ist jedoch identisch.

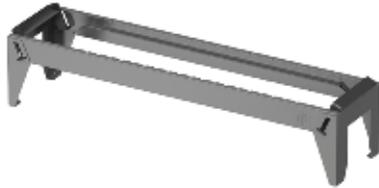

Anzahl der Kunststoffhalterungen in den Trägern

36D	54D	Typ Halterung
8	13	ISO 30
8	13	ISO 40
5	7	ISO 50
8	13	HSK 32
8	13	HSK 40
8	13	HSK 50
8	13	HSK 63
5	7	HSK 80
5	7	HSK 100
5	7	VDI 30
5	7	VDI 40
5	7	VDI 50
5	7	ABS 25
5	7	ABS 32
5	7	ABS 40
5	7	ABS 50
5	7	ABS 63
5	7	CAPTO 3
5	7	CAPTO 4
5	7	CAPTO 5
5	7	UNI

Anzahl der Holzhalterungen in den Trägern

1	1	
---	---	--

Kunststoffhalterungen der Zerspanungswerkzeuge



Das grundlegende Element der Werkzeugfixierung und des Schutzes der Spannbereiche der Zerspanungswerkzeuge sind Kunststoffhalterungen. Das Aufbewahrungssystem beruht auf der Aufbewahrung eines Werkzeugs in einer Halterung.

Die Original POLAK Halterungen sind in mehreren Ausführungen erhältlich. Benutzen Sie dort, wo eine typisierte Halterung nicht zusagt, eine universelle Halterung, die Sie ganz einfach selbst anpassen können.

Die Kunststoffhalterungen werden aus stoßfestem ABS Kunststoff hergestellt und sind in den Trägern bzw. Werkzeugrahmen mithilfe von zwei Sicherungen in der gewünschten Position fixiert. Ohne Werkzeug, ohne Schrauben!



Die Kunststoffhalterungen sind aus stoßfestem ABS-Kunststoff hergestellt.



Universelle Halterung

Werkzeugsystem	Bestellnummer	W x D mm
Universell	NCUNI	102 x 140

Universelle Halterung mit Orientierungsgitter als Hilfe für individuelle Lösungen. Die universelle Halterung kann leicht für die Aufbewahrung verschiedener Werkzeuge angepasst werden. Den verstellbaren Trenneinsatz können Sie zum Beispiel als Boden für die Aufbewahrung von Bohrern bzw. als ein weiteres Stabilisierungselement längerer Werkzeuge benutzen (siehe Abbildung).

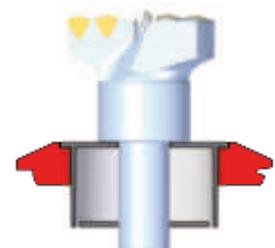
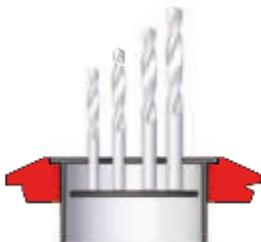



Halterung ISO

Werkzeugsystem	Bestellnummer	W x D mm
ISO 30	NCISO30	61 x 140
ISO 40	NCISO40	61 x 140
ISO 50	NCISO50	102 x 140



Halterung HSK

Werkzeugsystem	Bestellnummer	W x D mm
HSK 32A	NCHSK32	61 x 140
HSK 40A	NCHSK40	61 x 140
HSK 50A	NCHSK50	61 x 140
HSK 63A	NCHSK63	61 x 140
HSK 80A	NCHSK80	102 x 140
HSK 100A	NCHSK100	102 x 140



Halterung VDI

Werkzeugsystem	Bestellnummer	W x D mm
VDI 30	NCVDI30	102 x 140
VDI 40	NCVDI40	102 x 140
VDI 50	NCVDI50	102 x 140



Halterung ABS

Werkzeugsystem	Bestellnummer	W x D mm
ABS 25	NCABS25	102 x 140
ABS 32	NCABS32	102 x 140
ABS 40	NCABS40	102 x 140
ABS 50	NCABS50	102 x 140
ABS 63	NCABS63	102 x 140



Halterung CAPTO

Werkzeugsystem	Bestellnummer	W x D mm
CAPTO 3	NCCAPTO3	102 x 140
CAPTO 4	NCCAPTO4	102 x 140
CAPTO 5	NCCAPTO5	102 x 140
CAPTO 6	NCCAPTO6	102 x 140
CAPTO 8	NCCAPTO8	102 x 140

Holzhalterungen für Zerspanungswerkzeuge



Nutzen Sie für die Aufbewahrung kleinerer Zerspanungswerkzeuge und ihrer Komponenten die Halterungen aus Holz. Holz ist für die Aufbewahrung präziser Werkzeuge perfekt geeignet. Die Werkzeughalterung selbst wird mit modernsten Technologien aus hochwertigem Buchensperrholz hergestellt. Frontseitig ist ein Beschriftungsschild aus Kunststoff eingeklebt. Bestandteil der kompletten Halterung ist eine Blechwanne mit Adsorptionsstoff für die Aufnahme von Emulsionen und Öl. Die Wanne erfüllt zugleich die Funktion als Boden (Stütze) für die Werkzeuge, die durch die Holzhalterung fallen könnten (siehe Abbildung). Der komplette Zusammenbau der Holzhalterung wird in Werkzeugrahmen und Werkzeugträgern eingesetzt.



Universelle Halterung komplett

Größe	Bestellnummer	W x D mm	Anzahl Positionen
36D	NCW36UNI	550 x 142	104
54D	NCW54UNI	855 x 142	164

Universelle Halterung mit Orientierungsgitter für individuelle Lösungen.
32 mm hohe Wanne mit Stoffeinlage für die Adsorption von Erdölprodukten.

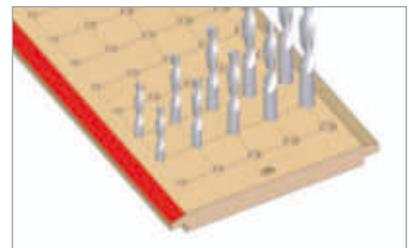
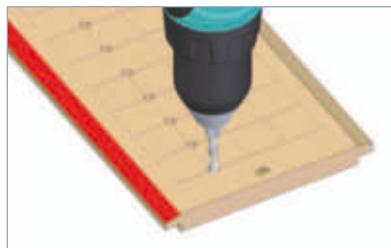
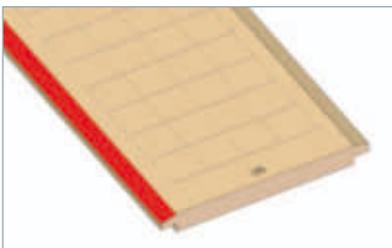

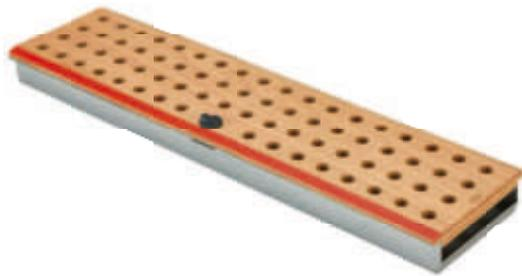

Spannzangenhalterung ER 16 komplett

Größe	Bestellnummer	W x D mm	Anzahl Positionen
36D	NCW36ER16	550 x 142	70
54D	NCW54ER16	855 x 142	110

32 mm hohe Wanne mit Stoffeinlage für die Adsorption von Erdölprodukten

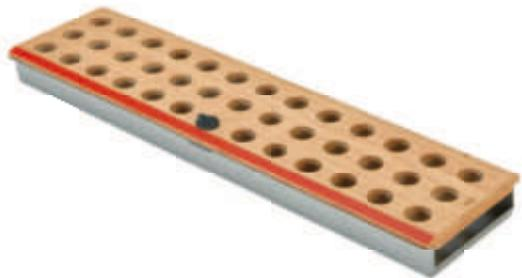

Spannzangenhalterung ER 25 komplett

Größe	Bestellnummer	W x D mm	Anzahl Positionen
36D	NCW36ER25	550 x 142	38
54D	NCW54ER25	855 x 142	58

32 mm hohe Wanne mit Stoffeinlage für die Adsorption von Erdölprodukten

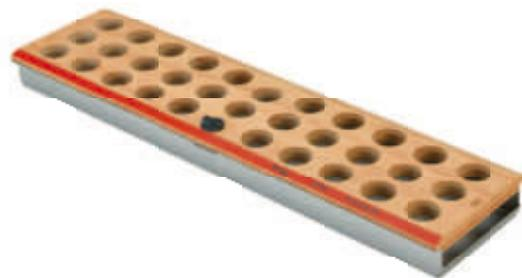

Spannzangenhalterung ER 32 komplett

Größe	Bestellnummer	W x D mm	Anzahl Positionen
36D	NCW36ER32	550 x 142	32
54D	NCW54ER32	855 x 142	50

32 mm hohe Wanne mit Stoffeinlage für die Adsorption von Erdölprodukten

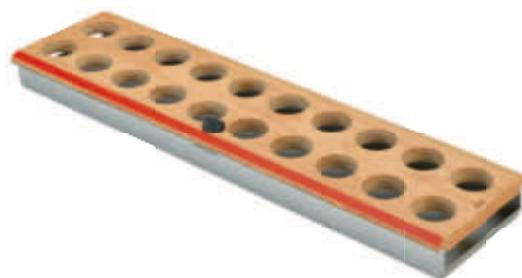

Spannzangenhalterung ER 40 komplett

Größe	Bestellnummer	W x D mm	Anzahl Positionen
36D	NCW36ER40	550 x 142	20
54D	NCW54ER40	855 x 142	32

32 mm hohe Wanne mit Stoffeinlage für die Adsorption von Erdölprodukten

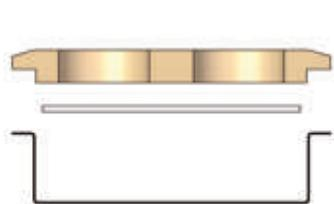

Holzwerkzeughalterungen
Adsorptionsstoff
Wanne

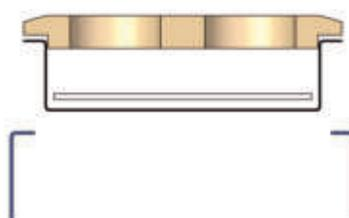

Kompletter Zusammenbau,
in den Werkzeugrahmen eingesetzt

Halterungen für Lochwerkzeuge



System Trumpf

Für die Aufbewahrung der Lochstanzen des Systems Trumpf ist das System der Halterungen aus Holz bestimmt. Holz ist für die Aufbewahrung präziser Lochwerkzeuge perfekt geeignet. Die Werkzeughalterung selbst wird mit modernsten Technologie aus hochwertigem Buchensperrholz hergestellt. Frontseitig ist ein Beschriftungsschild aus Kunststoff eingeklebt. Bestandteil der kompletten Halterung ist eine Blechwanne mit Adsorptionsstoff für das Auffangen des Schmieröls, die zugleich die Funktion einer Auflagefläche für Werkzeuge erfüllt (siehe Abbildung). Der komplette Zusammenbau der Holzhalterung wird in Werkzeugrahmen und Werkzeugträgern eingesetzt.



Halterung Trumpf komplette Kassette

Größe	Bestellnummer	W x D mm	Anzahl Positionen
			Kassette
36D	NCW36TR1	550 x 142	3
54D	NCW54TR1	855 x 142	4

Für Werkzeugkassetten Trumpf.
Die Halterung ist standardmäßig mit einer Wanne mit Spezialstoff für das Auffangen von Erdölprodukten versehen.
Wannenhöhe 12 mm.

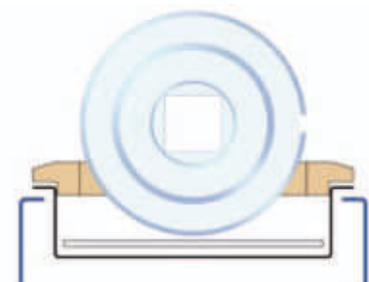
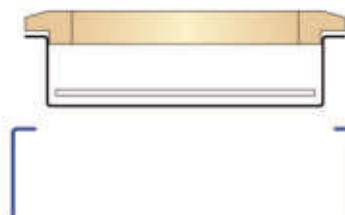

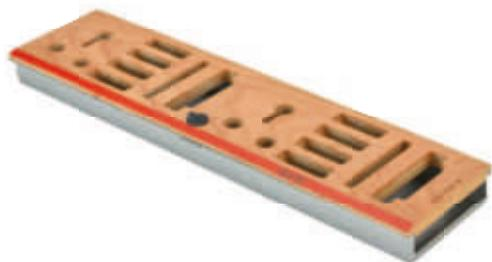

Halterung Trumpf komplettes Set

Größe	Bestellnummer	W x D mm	Anzahl Positionen			
			Stempel 1, 2	Matrize 1	Abstreifer	Matrize 2
36D	NCW36TR2	550 x 142	6	8	2	2
54D	NCW54TR2	855 x 142	9	12	3	3

Die Matrize 2 kann durch den Zwischenring für die Matrize 1 ersetzt werden

Die Stempel können mit bzw. ohne Stelling angebracht werden

32 mm hohe Wanne, Stoffeinlage für die Adsorption von Erdölprodukten.

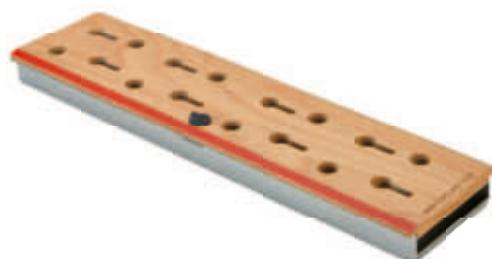

Halterung Trumpf Stempel 1, 2 komplett

Größe	Bestellnummer	W x D mm	Anzahl Positionen
			Stempel 1, 2
36D	NCW36TR3	550 x 142	16
54D	NCW54TR3	855 x 142	24

Die Stempel können mit bzw. ohne Stelling angebracht werden

32 mm hohe Wanne, Stoffeinlage für die Adsorption von Erdölprodukten.

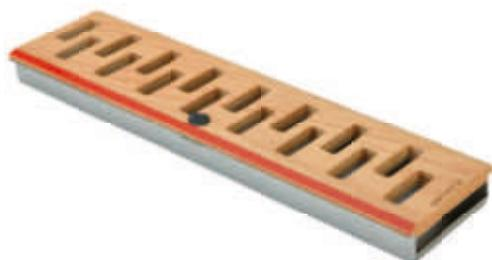

Halterung Trumpf Matrize 1 komplett

Größe	Bestellnummer	W x D mm	Anzahl Positionen
			Matrize 1
36D	NCW36TR4	550 x 142	16
54D	NCW54TR4	855 x 142	24

32 mm hohe Wanne, Stoffeinlage für die Adsorption von Erdölprodukten.



Halterung Trumpf Matrize 2 und Abstreifer komplett

Größe	Bestellnummer	W x D mm	Anzahl Positionen	
			Matrize 2	Abstreifer
36D	NCW36TR5	550 x 142	6	6
54D	NCW54TR5	855 x 142	10	10

Die Matrize 2 kann durch den Zwischenring für die Matrize 1 ersetzt werden

32 mm hohe Wanne, Stoffeinlage für die Adsorption von Erdölprodukten.



Halterung Trumpf Abstreifer komplett

Größe	Bestellnummer	W x D mm	Anzahl Positionen
			Abstreifer
36D	NCW36TR6	550 x 142	16
54D	NCW54TR6	855 x 142	24

32 mm hohe Wanne, Stoffeinlage für die Adsorption von Erdölprodukten.

Halterungen für Lochwerkzeuge

System Thick Turret

Für die Aufbewahrung von Lochwerkzeugen des Systems Trumpf ist das System der Halterungen aus Holz bestimmt. Holz ist für die Aufbewahrung präziser Lochwerkzeuge perfekt geeignet. Die Werkzeughalterung selbst wird mit modernsten Technologien aus hochwertigem Buchensperrholz hergestellt. Frontseitig ist ein Beschriftungsschild aus Kunststoff eingeklebt. Bestandteil der kompletten Halterung ist eine Blechwanne mit Adsorptionsstoff für das Auffangen des Schmieröls, die zugleich die Funktion der Auflagefläche für Werkzeuge erfüllt (siehe Abbildung). Der komplette Zusammenbau der Holzhalterung wird in Werkzeugrahmen und Werkzeugträgern eingesetzt.



Die Höhe der Metallwanne entspricht der Länge des Aufnahmeteils der Werkzeuge Thick Turret. Diese Höhe beträgt 91 mm. Daher können Sie die Halterungen Thick Turret in Schubladen mit der Fronthöhe 150 mm und höheren aufbewahren.

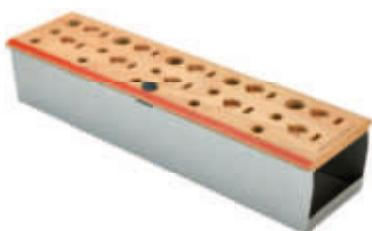
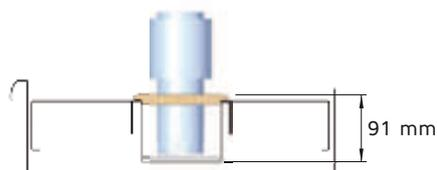

Halterung der Station A komplett

Größe	Bestellnummer	W x D mm	Anzahl Positionen			
			Station	Stempel	Matrize	Abstreifer
36D	NCW36TH1	550 x 142	5	10	10	10

91 mm hohe Wanne mit Stoffeinlage für die Adsorption von Erdölprodukten.

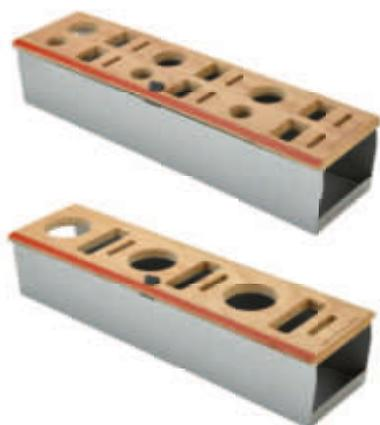

Halterung der Station B komplett

Größe	Bestellnummer	W x D mm	Anzahl Positionen			
			Station	Stempel	Matrize	Abstreifer
36D	NCW36TH2	550 x 142	3	3	6	6

91 mm hohe Wanne mit Stoffeinlage für die Adsorption von Erdölprodukten.

Halterung der Station C komplett

Größe	Bestellnummer	W x D mm	Anzahl Positionen			
			Station	Stempel	Matrize	Abstreifer
36D	NCW36TH3	550 x 142	3	-	3	3

91 mm hohe Wanne mit Stoffeinlage für die Adsorption von Erdölprodukten.

Komponenten für die Aufbewahrung der Werkzeuge in Holzhalterungen

Werkzeughalterungen aus Holz



Größe	Typ der Halterung	Bestellnummer	W x D x H mm
36D	Universell	NCW36DR1	550 x 142 x 15
54D	Universell	NCW54DR1	855 x 142 x 15
36D	Zange ER16	NCW36DR2	550 x 142 x 15
54D	Zange ER16	NCW54DR2	855 x 142 x 15
36D	Zange ER25	NCW36DR3	550 x 142 x 15
54D	Zange ER25	NCW54DR3	855 x 142 x 15
36D	Zange ER32	NCW36DR4	550 x 142 x 15
54D	Zange ER32	NCW54DR4	855 x 142 x 15
36D	Zange ER40	NCW36DR5	550 x 142 x 15
54D	Zange ER40	NCW54DR5	855 x 142 x 15
36D	Trumpf Kassette	NCW36DR6	550 x 142 x 15
54D	Trumpf Kassette	NCW54DR6	855 x 142 x 15
36D	Trumpf-Set	NCW36DR7	550 x 142 x 15
54D	Trumpf-Set	NCW54DR7	855 x 142 x 15
36D	Trumpf Stempel 1, 2	NCW36DR8	550 x 142 x 15
54D	Trumpf Stempel 1, 2	NCW54DR8	855 x 142 x 15
36D	Trumpf Matrize 1	NCW36DR9	550 x 142 x 15
54D	Trumpf Matrize 1	NCW54DR9	855 x 142 x 15
36D	Trumpf Matrize 2 und Abstreifer	NCW36DR10	550 x 142 x 15
54D	Trumpf Matrize 2 und Abstreifer	NCW54DR10	855 x 142 x 15
36D	Trumpf Abstreifer	NCW36DR11	550 x 142 x 15
54D	Trumpf Abstreifer	NCW54DR11	855 x 142 x 15
36D	Thick Turret Station A	NCW36DR12	550 x 142 x 15
36D	Thick Turret Station B	NCW36DR13	550 x 142 x 15
36D	Thick Turret Station C	NCW36DR14	550 x 142 x 15

Wannen



Größe	Bestellnummer	W x D x H mm
36D	NCW36VA1	550 x 142 x 12
54D	NCW54VA1	855 x 142 x 12
36D	NCW36VA2	550 x 142 x 32
54D	NCW54VA2	855 x 142 x 32
36D	NCW36VA3	550 x 142 x 91



Adsorptionsfolie

Größe	Bestellnummer	W x D x H mm
36D	NCW36ST	540 x 120 x 3
54D	NCW54ST	845 x 120 x 3

NC Aufbewahrung in Schubladen

Werkzeugrahmen für Schubladen erweitern die Möglichkeiten der Werkzeugaufbewahrung im Rahmen des gesamten Baukastensystems der Möbel POLAK. Da die Werkzeuge sowie Spanndorne der Werkzeuge unterschiedlich lang sind, kann die Höhe der Werkzeugrahmen in den Schubladen verstellt werden. Der Werkzeugrahmen ist in der Schublade mithilfe eines Sets von vier Halterungen eingehängt, die mit dem Werkzeugrahmen mitgeliefert werden.



Achten Sie auf die Länge des Spanndorns des aufzubewahrenden Werkzeugs einschl. der Spannschraube!
Wählen Sie die richtige Schubladentiefe!



Werkzeugrahmen für Schubladen

Schubladengröße	Bestellnummer	W mm	D mm	H mm
36 x 27D	NCNRZ3627	593	448	74
54 x 27D	NCNRZ5427	901	448	74
36 x 36D	NCNRZ3636	593	597	74

Set Einhängehalterungen



Position 1

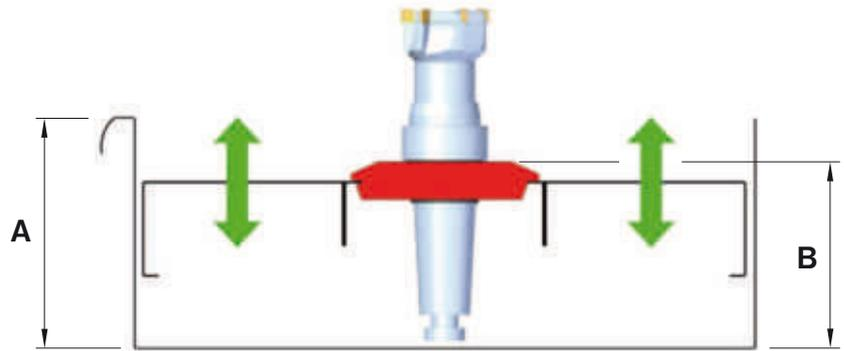
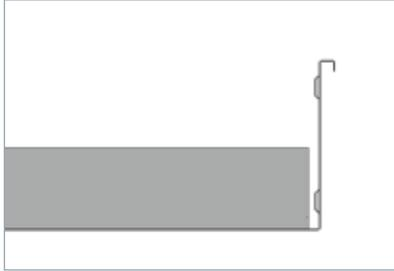

Position 2

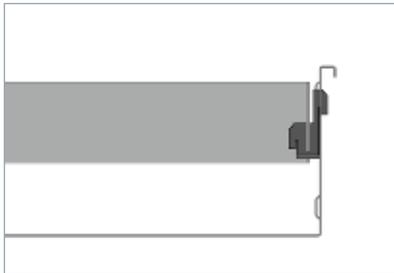

Höhe der Schubladenfront A mm	Maximale Länge des Spanndorns des Werkzeugs B mm				
	Position 1	Position 2	Position 3	Position 4	Position 5
75	90	X	X	X	X
100	90	X	X	X	X
125	90	X	X	X	X
150	90	120	150	X	X
200	90	170	200	X	X
250	90	170	200	X	X
300	90	270	300	150	180

Position 3

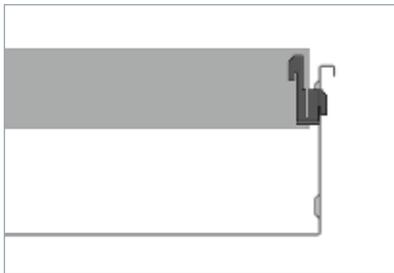

Position 4

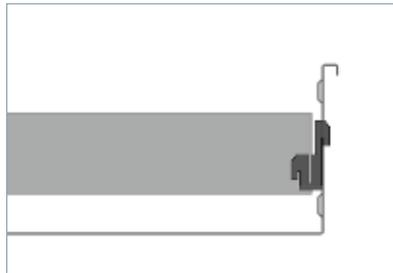

Position 5

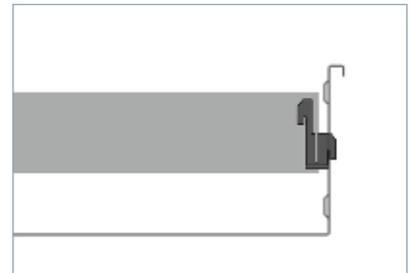

Einhängehalterung der Werkzeugrahmen für Schubladen



NC Rollladenschränke

Die NC Schränke sind mit doppelten Lochwänden für das Einhängen von Fachböden, Werkzeugträgern, Werkzeugrahmen und Schubladen versehen. Im Falle der Ausstattung des Schrankes mit Schubladen wird standardmäßig aus Sicherheitsgründen (Kippgefahr) eine Sicherung gegen den Auszug mehrerer Schubladen mitgeliefert. Zur Standardausstattung gehört ein Identifizierungssystem der Lochungen und ein Beschriftungsschild mit der Funktion Smart-Möbel. Die Schränke werden mit einer Alu-Rolllade in hellgrauer Farbe RAL 7035 mit einem Drehstangenschloss geliefert.



Basisfarbausführung

Die Gehäusefarbstellung RAL 7035 wird dann angewandt, wenn in der Bestellung keine gewünschte Farbstellung angeführt ist.

Sockel

Schranktyp	Bestellnummer	H mm	kg
NCSR3627	NCSOSR3627	100	12,9
NCSR5427	NCSOSR5427	100	19,9



Rollladenschrank 36 x 27D

Bestellnummer	W x D x H mm	kg	kg
NCSR3627K	738 x 655 x 1950	400	70



Rollladenschrank 54 x 27D

Bestellnummer	W x D x H mm	kg	kg
NCSR5427K	1044 x 655 x 1950	600	76



Werkzeugträger

Größe	Bestellnummer	W x D x H mm	kg	kg
36D	NCNN36	627 x 155 x 143	30	2,0
54D	NCNN54	934 x 155 x 143	30	3,0

Set Multifunktionshalterungen

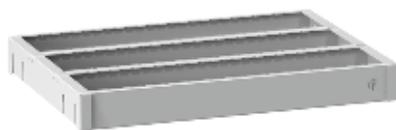

Werkzeugrahmen für Schränke

Größe	Bestellnummer	W x D x H mm	kg	kg
36 x 27D	NCNR3627	627 x 448 x 74	70	5,4
54 x 27D	NCNR5427	934 x 448 x 74	70	7,5

Set Multifunktionshalterungen



Werkzeugrahmen für Schubladen

Größe	Bestellnummer	W x D x H mm	kg	kg
36 x 27D	NCNRZ3627	593 x 448 x 74	70	4,1
54 x 27D	NCNRZ5427	901 x 448 x 74	70	5,8

Set Multifunktionshalterungen



Fachboden

Größe	Bestellnummer	W x D x H mm	kg	kg
36 x 27D	NCP3627	661 x 571 x 25	100	3,0
54 x 27D	NCP5427	965 x 571 x 25	100	4,0



Die Gesamthöhe der Summe der Schubladenfronten ist auf 850 mm begrenzt.



Wählen Sie Schubladen nach Bedarf auf den Seiten 47 und 55 aus.

NC Schränke mit Flügeltüren

Die NC Schränke sind mit doppelten Lochwänden für das Einhängen von Fachböden, Werkzeugträgern, Werkzeugrahmen und Schubladen versehen. Im Falle der Ausstattung des Schrankes mit Schubladen wird standardmäßig aus Sicherheitsgründen (Kippgefahr) eine Sicherung gegen den Auszug mehrerer Schubladen mitgeliefert. Zur Standardausstattung gehören ein Identifizierungssystem der Lochung und ein Beschriftungsschild mit der Funktion Smart-Möbel. Die Schränke werden mit Flügeltüren mit um 180 Grad drehbaren Türbändern geliefert.



Basisfarbausführung

Die Gehäusefarbstellung RAL 7035 wird dann angewandt, wenn in der Bestellung keine gewünschte Farbstellung angeführt ist.

Sockel

Schranktyp	Bestellnummer	H mm	kg
NCSK3627	NCSOSK3627	100	12,7
NCSK5427	NCSOSK5427	100	19,7



Schränke mit Flügeltüren 36 x 27D

Bestellnummer	W x D x H mm	kg	kg
NCSK3627K	738 x 655 x 1950	400	83



Schränke mit Flügeltüren 54 x 27D

Bestellnummer	W x D x H mm	kg	kg
NCSK5427K	1044 x 655 x 1950	600	95



Werkzeugträger

Größe	Bestellnummer	W x D x H mm	kg	kg
36D	NCNN36	627 x 155 x 143	30	2,0
54D	NCNN54	934 x 155 x 143	30	3,0

Set Multifunktionshalterungen

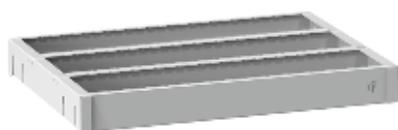

Werkzeugrahmen für Schränke

Größe	Bestellnummer	W x D x H mm	kg	kg
36 x 27D	NCNR3627	627 x 448 x 74	70	5,4
54 x 27D	NCNR5427	934 x 448 x 74	70	7,5

Set Multifunktionshalterungen



Werkzeugrahmen für Schubladen

Größe	Bestellnummer	W x D x H mm	kg	kg
36 x 27D	NCNRZ3627	593 x 448 x 74	70	4,1
54 x 27D	NCNRZ5427	901 x 448 x 74	70	5,8

Set Multifunktionshalterungen



Fachboden

Größe	Bestellnummer	W x D x H mm	kg	kg
36 x 27D	NCP3627	661 x 571 x 25	100	3,0
54 x 27D	NCP5427	965 x 571 x 25	100	4,0

4x Haken zum Einhängen des Fachbodens



Die Gesamthöhe der Summe der Schubladenfronten ist auf 850 mm begrenzt.



Wählen Sie Schubladen nach Bedarf auf den Seiten 47 und 55 aus.

Standardkonfiguration - Zerspanung



NC Schrank 36 x 27D

8x Werkzeugträger

Schrank mit Flügeltüren

Ausstattung	Stückzahl	Bestellnummer	W x D x H mm	▼ kg	👤 kg
Ohne Werkzeughalterungen	–	NCSK3627-1	738 x 655 x 1950	400	99
ISO 40	64	NCSK3627-2	738 x 655 x 1950	400	106
ISO 50	40	NCSK3627-3	738 x 655 x 1950	400	105
HSK 63	64	NCSK3627-4	738 x 655 x 1950	400	106
VDI 40	40	NCSK3627-5	738 x 655 x 1950	400	105

Rollladenschrank

Ausstattung	Stückzahl	Bestellnummer	W x D x H mm	▼ kg	👤 kg
Ohne Werkzeughalterungen	–	NCSR3627-1	738 x 655 x 1950	400	86
ISO 40	64	NCSR3627-2	738 x 655 x 1950	400	92
ISO 50	40	NCSR3627-3	738 x 655 x 1950	400	92
HSK 63	64	NCSR3627-4	738 x 655 x 1950	400	92
VDI 40	40	NCSR3627-5	738 x 655 x 1950	400	92



NC Schrank 36 x 27D

2x Fachboden, 1x Werkzeugrahmen für den Schrank

1x Schublade 75 mm mit Vollauszug ohne Ausstattung

2x Schublade 75 mm mit Vollauszug + 2x Werkzeugrahmen für die Schubladen

Schrank mit Flügeltüren

Ausstattung	Stückzahl	Bestellnummer	W x D x H mm	▼ kg	👤 kg
Ohne Werkzeughalterungen	–	NCSK3627-6	738 x 655 x 1950	400	140
ISO 40	72	NCSK3627-7	738 x 655 x 1950	400	147
ISO 50	45	NCSK3627-8	738 x 655 x 1950	400	146
HSK 63	72	NCSK3627-9	738 x 655 x 1950	400	147
VDI 40	45	NCSK3627-10	738 x 655 x 1950	400	146

Rollladenschrank

Ausstattung	Stückzahl	Bestellnummer	W x D x H mm	▼ kg	👤 kg
Ohne Werkzeughalterungen	–	NCSR3627-6	738 x 655 x 1950	400	127
ISO 40	72	NCSR3627-7	738 x 655 x 1950	400	134
ISO 50	45	NCSR3627-8	738 x 655 x 1950	400	133
HSK 63	72	NCSR3627-9	738 x 655 x 1950	400	134
VDI 40	45	NCSR3627-10	738 x 655 x 1950	400	133



NC Schrank 54 x 27D

4x Werkzeugrahmen für den Schrank

Schrank mit Flügeltüren

Ausstattung	Stückzahl	Bestellnummer	W x D x H mm	kg	kg
Ohne Werkzeughalterungen	–	NCSK5427-1	1044 x 655 x 1950	600	125
ISO 40	156	NCSK5427-2	1044 x 655 x 1950	600	141
ISO 50	84	NCSK5427-3	1044 x 655 x 1950	600	138
HSK 63	156	NCSK5427-4	1044 x 655 x 1950	600	141
VDI 40	84	NCSK5427-5	1044 x 655 x 1950	600	138

Rollladenschrank

Ausstattung	Stückzahl	Bestellnummer	W x D x H mm	kg	kg
Ohne Werkzeughalterungen	–	NCSR5427-1	1044 x 655 x 1950	600	106
ISO 40	156	NCSR5427-2	1044 x 655 x 1950	600	122
ISO 50	84	NCSR5427-3	1044 x 655 x 1950	600	119
HSK 63	156	NCSR5427-4	1044 x 655 x 1950	600	122
VDI 40	84	NCSR5427-5	1044 x 655 x 1950	600	119



NC Schrank 54 x 27D

2x Werkzeugrahmen für den Schrank
2x Schublade 75 mm mit Vollauszug + 2x Werkzeugrahmen für die Schubladen

Schrank mit Flügeltüren

Ausstattung	Stückzahl	Bestellnummer	W x D x H mm	kg	kg
Ohne Werkzeughalterungen	–	NCSK5427-6	1044 x 655 x 1950	600	150
ISO 40	156	NCSK5427-7	1044 x 655 x 1950	600	166
ISO 50	84	NCSK5427-8	1044 x 655 x 1950	600	163
HSK 63	156	NCSK5427-9	1044 x 655 x 1950	600	166
VDI 40	84	NCSK5427-10	1044 x 655 x 1950	600	163

Rollladenschrank

Ausstattung	Stückzahl	Bestellnummer	W x D x H mm	kg	kg
Ohne Werkzeughalterungen	–	NCSR5427-6	1044 x 655 x 1950	600	131
ISO 40	156	NCSR5427-7	1044 x 655 x 1950	600	147
ISO 50	84	NCSR5427-8	1044 x 655 x 1950	600	144
HSK 63	156	NCSR5427-9	1044 x 655 x 1950	600	147
VDI 40	84	NCSR5427-10	1044 x 655 x 1950	600	144

Standardkonfiguration - Lochstanzen



NC Schrank 36 x 27D

2x Fachboden
2x Werkzeugrahmen für den Schrank
1x Schublade 75 mm mit Vollauszug + 12 St. 3-teilige Mulden
1x Schublade 100 mm mit Vollauszug + 12 St. Boxen PK75
1x Schublade 100 mm mit Vollauszug + Rutschfeste Unterlage

Schrank mit Flügeltüren

Ausstattung	Bestellnummer	W x D x H mm	kg	kg
Ohne Werkzeughalterungen	NCSK3627-11	738 x 655 x 1950	400	142

Rollladenschrank

Ausstattung	Bestellnummer	W x D x H mm	kg	kg
Ohne Werkzeughalterungen	NCSR3627-11	738 x 655 x 1950	400	129



Wählen Sie die Werkzeughalterungen nach Ihrem Ermessen, maximal 6 St. Holzhalterungen.



NC Schrank 36 x 27D

2x Fachboden
2x Werkzeugrahmen für den Schrank
1x Schublade 100 mm mit Vollauszug + 12 St. 3-teilige Mulden
1x Schublade 100 mm mit Vollauszug + 12 St. Boxen PK75
3x Schublade 150 mm mit Vollauszug + 3x Werkzeugrahmen für die Schubladen
1x Schublade 150 mm mit Vollauszug ohne Ausstattung

Schrank mit Flügeltüren

Ausstattung	Bestellnummer	W x D x H mm	kg	kg
Ohne Werkzeughalterungen	NCSK3627-12	738 x 655 x 1950	400	198

Rollladenschrank

Ausstattung	Bestellnummer	W x D x H mm	kg	kg
Ohne Werkzeughalterungen	NCSR3627-12	738 x 655 x 1950	400	185



Wählen Sie die Werkzeughalterungen nach Ihrem Ermessen, maximal 15 St. Holzhalterungen.



NC Schrank 54 x 27D

2x Fachboden
 2x Werkzeugrahmen für den Schrank
 1x Schublade 75 mm mit Vollauszug + 18 St. 3-teilige Mulden
 1x Schublade 100 mm mit Vollauszug + 18 St. Boxen PK75
 1x Schublade 100 mm mit Vollauszug + Rutschfeste Unterlage

Schrank mit Flügeltüren

Ausstattung	Bestellnummer	W x D x H mm	kg	kg
Ohne Werkzeughalterungen	NCSK5427-11	1044 x 655 x 1950	600	168

Rollladerschrank

Ausstattung	Bestellnummer	W x D x H mm	kg	kg
Ohne Werkzeughalterungen	NCSR5427-11	1044 x 655 x 1950	600	149



Wählen Sie die Werkzeughalterungen nach Ihrem Ermessen, maximal 6 St. Holzhalterungen.

NC Schrank 54 x 27D

2x Fachboden
 2x Werkzeugrahmen für den Schrank
 1x Schublade 100 mm mit Vollauszug + 18 St. 3-teilige Mulden
 1x Schublade 100 mm mit Vollauszug + 18 St. Boxen PK75
 3x Schublade 150 mm mit Vollauszug + 3x Werkzeugrahmen für die Schubladen
 1x Schublade 150 mm mit Vollauszug ohne Ausstattung

Schrank mit Flügeltüren

Ausstattung	Bestellnummer	W x D x H mm	kg	kg
Ohne Werkzeughalterungen	NCSK5427-12	1044 x 655 x 1950	600	236

Rollladerschrank

Ausstattung	Bestellnummer	W x D x H mm	kg	kg
Ohne Werkzeughalterungen	NCSR5427-12	1044 x 655 x 1950	600	217



Wählen Sie die Werkzeughalterungen nach Ihrem Ermessen, maximal 15 St. Holzhalterungen.



NC Maschinenschränke

Unsere hochwertigen Maschinenschränke auf Basis von Schubladenschränken der Größen 36 x 36D und 36 x 27D gewährleisten eine komfortable Aufbewahrung von Werkzeugen in Schubladen. Die Schubladen sind in 25 mm Abständen zur einfachen Höhenanordnung der aufbewahrten Werkzeuge höhenverstellbar. Die Schränke sind mit Flügeltüren versehen. Für Ihre Sicherheit sind die Maschinenschränke mit einem Verriegelungssystem gegen den Auszug von mehr als einer Schublade wegen Kippgefahr des Schrankes nach vorn versehen. Zum Schutz und um das Herunterfallen des auf dem Schrank abgelegten Werkzeugs zu verhindern, ist die Fläche mit einer Gummimatte und dreiseitig mit einem Abrollrand versehen.

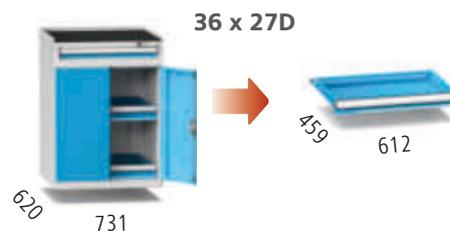
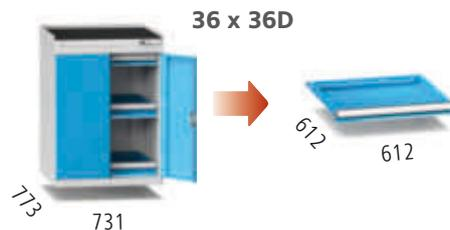

Basisfarbausführung

Die Farbkombination Gehäuse RAL 7035, Schubladen (Türen) RAL 5012 dann angewandt, wenn in der Bestellung keine gewünschte Farbstellung angeführt ist.



Socket

Schranktyp	Bestellnummer	H mm	kg
ZBS	SOZBS	100	13,5
ZDS	SOZDS	100	11,6



Maschinenschrank ZBS2

Größe	Bestellnummer	W x D x H mm	kg	kg
36 x 36D	ZBS2K	731 x 773 x 1010	700	50

Abrollrand, Gummimatte 3 mm, 1x Schublade 75E



Maschinenschrank ZBS3

Größe	Bestellnummer	W x D x H mm	kg	kg
36 x 36D	ZBS3K	731 x 773 x 1010	700	58

Abrollrand, Gummimatte 3 mm

Maschinenschrank ZDS2

Größe	Bestellnummer	W x D x H mm	kg	kg
36 x 27D	ZDS2K	731 x 620 x 1010	700	42

Abrollrand, Gummimatte 3 mm, 1x Schublade 75E

Maschinenschrank ZDS3

Größe	Bestellnummer	W x D x H mm	kg	kg
36 x 27D	ZDS3K	731 x 620 x 1010	700	50

Abrollrand, Gummimatte 3 mm

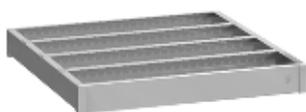

Werkzeugrahmen für Schubladen

Größe	Bestellnummer	W x D x H mm	kg	kg
36 x 36D	NCNRZ3636	593 x 597 x 74	90	5,4
36 x 27D	NCNRZ3627	593 x 448 x 74	70	4,1



Wählen Sie Schubladen nach Bedarf auf den Seiten 39 und 55 aus.

Standardkonfiguration



Maschinenschrank ZBS2

Größe	Bestellnummer	W x D x H mm	kg	kg
36 x 36D	ZBS2	731 x 773 x 1010	700	77

1x Schublade 75E, 2x Schublade 100E



Maschinenschrank ZBS3

Größe	Bestellnummer	W x D x H mm	kg	kg
36 x 36D	ZBS3	731 x 773 x 1010	700	78

1x Schublade 75E, 2x Schublade 100E

Maschinenschrank ZDS2

Größe	Bestellnummer	W x D x H mm	kg	kg
36 x 27D	ZDS2	731 x 620 x 1010	700	69

1x Schublade 75E, 2x Schublade 100E

Maschinenschrank ZDS3

Größe	Bestellnummer	W x D x H mm	kg	kg
36 x 27D	ZDS3	731 x 620 x 1010	700	70

1x Schublade 75E, 2x Schublade 100E

NC Transportwagen

NC Wagen POLAK - für den sicheren und effizienten Transport Ihrer Werkzeuge. Hochwertige versteifte Schweißteile aus Stahlblech sind die grundlegenden Bauteile der Transportwagen zweier Größen. Mit gelochten Seitenwänden, um Träger bzw. Werkzeugrahmen einhängen zu können. Die Wagen sind mit zwei Lenkrollen mit Bremse und zwei festen Rollen mit dem Durchmesser von 160 mm versehen. Das Ablagefach des Wagens 36 x 27D ist klappbar. Zur Standardausstattung gehören das Identifizierungssystem der Öffnungen und ein Beschriftungsfeld.



Basisfarbausführung

Die Gehäusefarbstellung RAL 7035 wird dann angewandt, wenn in der Bestellung keine gewünschte Farbstellung angeführt ist.



Wagen 36 x 27D

Bestellnummer	W x D x H mm	kg	kg
NCV3627K	1092 x 495 x 880	300	30

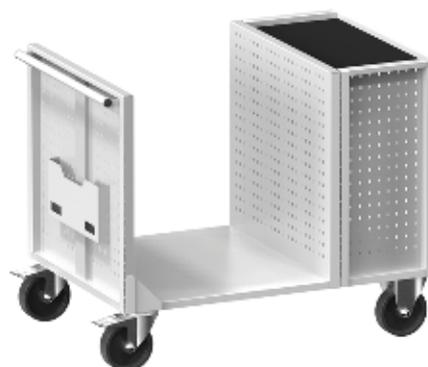

Wagen 36 x 36D

Bestellnummer	W x D x H mm	kg	kg
NCV3636K	1110 x 734 x 880	400	50



Werkzeugträger 36D

Bestellnummer	W x D x H mm	kg	kg
NCNN36	627 x 155 x 143	30	2,0

Set Multifunktionshalterungen

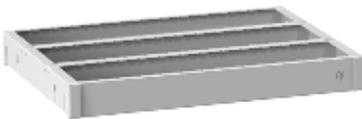

Werkzeugrahmen 36 x 27D

Bestellnummer	W x D x H mm	kg	kg
NCNR3627	627 x 448 x 74	70	5,4

Set Multifunktionshalterungen

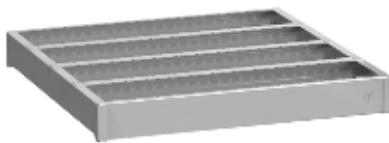

Werkzeugrahmen 36 x 36D

Bestellnummer	W x D x H mm	kg	kg
NCNR3636	627 x 597 x 74	90	6,7

Set Multifunktionshalterungen

Standardkonfiguration



Wagen 36 x 27D

Ausstattung	Stückzahl	Bestellnummer	W x D x H mm	kg	kg
Ohne Werkzeughalterungen	–	NCV3627-1	1092 x 495 x 880	300	39
ISO 40	40	NCV3627-2	1092 x 495 x 880	300	43
ISO 50	25	NCV3627-3	1092 x 495 x 880	300	43
HSK 63	40	NCV3627-4	1092 x 495 x 880	300	43
VDI 40	25	NCV3627-5	1092 x 495 x 880	300	43

1x Werkzeugrahmen
2x Werkzeugträger

Wagen 36 x 36D

Ausstattung	Stückzahl	Bestellnummer	W x D x H mm	kg	kg
Ohne Werkzeughalterungen	–	NCV3636-1	1110 x 734 x 880	400	61
ISO 40	48	NCV3636-2	1110 x 734 x 880	400	66
ISO 50	30	NCV3636-3	1110 x 734 x 880	400	65
HSK 63	48	NCV3636-4	1110 x 734 x 880	400	66
VDI 40	30	NCV3636-5	1110 x 734 x 880	400	65

1x Werkzeugrahmen
2x Werkzeugträger

NC Tischständer

Ein optimales Mittel für die Aufbewahrung von Werkzeugen auf der Werkbank ist der NC Tischständer. Die Basiskonstruktion besteht aus gegenseitig verschraubten Schweißteilen aus Stahlblech. Die Seitenwände sind gelocht, um Träger, Werkzeugrahmen und Schubladen mit der Tiefe 19D einhängen zu können. Die Position der Rahmen und Träger können Sie horizontal bzw. im Winkel 15 bzw. 30 Grad einstellen. Der obere Ständerbereich kann entsprechend mit einer Mulde mit Einteilung für kleines Werkzeug ergänzt werden. Die Ständerkonfiguration können Sie aus einzelnen Teilen selbst zusammenstellen bzw. unsere Standardkonfigurationen heranziehen.



Basisfarbausführung

Die Gehäusefarbstellung RAL 7035 wird dann angewandt, wenn in der Bestellung keine gewünschte Farbstellung angeführt ist.



Tischständer 36 x 27D

Bestellnummer	W x D x H mm	kg	kg
NCSS3627K	714 x 510 x 484	70	14



Tischständer 54 x 27D

Bestellnummer	W x D x H mm	kg	kg
NCSS5427K	1020 x 510 x 484	70	14



Werkzeugträger

Größe	Bestellnummer	W x D x H mm	kg	kg
36D	NCNN36	627 x 155 x 143	30	2,0
54D	NCNN54	934 x 155 x 143	30	3,0

Set Multifunktionshalterungen

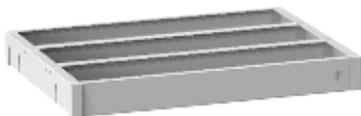

Werkzeugrahmen

Größe	Bestellnummer	W x D x H mm	kg	kg
36 x 27D	NCNR3627	627 x 448 x 74	70	5,4
54 x 27D	NCNR5427	934 x 448 x 74	70	7,5

Set Multifunktionshalterungen



Mulde

Größe	Bestellnummer	W x D x H mm	Anzahl Trenneinsatz	kg
36D	NCSS36Z	627 x 110 x 81	5	1,2
54D	NCSS54Z	934 x 110 x 81	8	2,1



Schublade

Größe	Bestellnummer	Fronthöhe mm	Seitenwandhöhe mm	kg	kg
36 x 19D	ZPE75	75	50	70	6,8
54 x 19D	ZSE75	75	50	70	9,0

Standardkonfiguration



Tischständer 36 x 27D

Ausstattung	Stückzahl	Bestellnummer	W x D x H mm	kg	kg
Ohne Werkzeughalterungen	–	NCSS3627-1	714 x 510 x 484	70	20
ISO 40	24	NCSS3627-2	714 x 510 x 484	70	31
ISO 50	15	NCSS3627-3	714 x 510 x 484	70	31
HSK 63	24	NCSS3627-4	714 x 510 x 484	70	31
VDI 40	15	NCSS3627-5	714 x 510 x 484	70	31

1x Werkzeugrahmen
1x Schublade 75E ohne Ausstattung
1x Mulde



Tischständer 36 x 27D

Ausstattung	Stückzahl	Bestellnummer	W x D x H mm	kg	kg
Ohne Werkzeughalterungen	–	NCSS3627-6	714 x 510 x 484	70	20
ISO 40	24	NCSS3627-7	714 x 510 x 484	70	22
ISO 50	15	NCSS3627-8	714 x 510 x 484	70	22
HSK 63	24	NCSS3627-9	714 x 510 x 484	70	22
VDI 40	15	NCSS3627-10	714 x 510 x 484	70	22

3x Werkzeugträger

Spezielle Schränke





TERMINAL

NFC



Prüfarbeitsplätze

Anspruchsvolle Fertigungsprozesse erfordern die laufende Kontrolle der Arbeitsqualität. Für die Absicherung Ihrer Messgeräte und Hilfsmittel, Hardware sowie Software, Durchführung von Kontrollen sowie für die Archivierung Ihrer Prüfprotokolle, sind unsere Prüfarbeitsplätze geeignet. Der ganze Arbeitsplatz ist abschließbar. Die Seitenwände des oberen Bereichs sind mit gehärtetem Sicherheitsglas versehen, der vordere Bereich kann mit Alu-Rollladen mit Aufrollmechanismus abgeschlossen werden. Der Rollladen endet mit einem Alu-Griff mit integriertem Drehstangenschloss. Der untere Bereich ist mit Schubladen und Türen in der Größe 27 x 27D versehen. Die Arbeitsplatte ist mit Kabeltüllen versehen. Der untere Schrank ist entlüftet.



Basisfarbausführung

Die Farbkombination Gehäuse RAL 7035, Schubladen (Türen) RAL 5012 wird dann angewandt, wenn in der Bestellung keine gewünschte Farbstellung angeführt ist.



Illustrative Abbildung



Arbeitsbereich Höhe 865 mm



Arbeitsbereich Höhe 865 mm

Prüfarbeitsplätze Breite 1200 mm

27 x 27D

Bestellnummer	Tiefe mm	Höhe mm	kg	kg
MS101	600	2030	700	155
MS102	800	2030	700	175

Von links: Schubladen 2x 100E, 2x 200E / Tür 600 mm, 1x Fachboden Aluminiumrollladen mit Federaufrollmechanismus, Drehstangenschloss. gehärtetes Sicherheitsglas in den Seitenteilen

Prüfarbeitsplätze Breite 1800 mm

27 x 27D

Bestellnummer	Tiefe mm	Höhe mm	kg	kg
MS103	600	2030	700	207
MS104	800	2030	700	235

Von links: Tür 600 mm, 1x Fachboden / Schubladen 75E, 2x 100E, 125E, 200E / Tür 600 mm, 1x Fachboden Aluminiumrollladen mit Federaufrollmechanismus, Drehstangenschloss. gehärtetes Sicherheitsglas in den Seitenteilen



Arbeitsbereich Höhe 865 mm

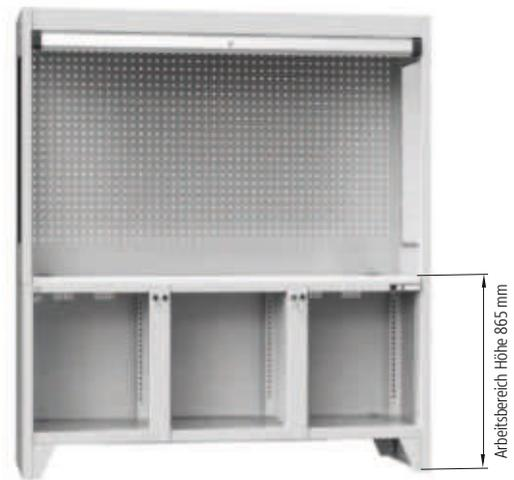

Arbeitsbereich Höhe 865 mm

Korpus des Prüfarbeitsplatzes Breite 1200 mm 27 x 27D

Bestellnummer	Tiefe mm	Höhe mm	S mm	kg	kg
MS101K	600	2030	600	700	110
MS102K	800	2030	600	700	134

Gestelle der Prüfarbeitsplätze sind standardmäßig mit Zentralschließung und Alu-Rollladen mit Federauflrollmechanismus mit Drehstangenschloss versehen. Laminierte Arbeitsplatte, gehärtetes Sicherheitsglas in den Seitenteilen.

Korpus des Prüfarbeitsplatzes Breite 1800 mm 27 x 27D

Bestellnummer	Tiefe mm	Höhe mm	S mm	kg	kg
MS103K	600	2030	600	700	153
MS104K	800	2030	600	700	185

Gestelle der Prüfarbeitsplätze sind standardmäßig mit Zentralschließung und Alu-Rollladen mit Federauflrollmechanismus mit Drehstangenschloss versehen. Laminierte Arbeitsplatte, gehärtetes Sicherheitsglas in den Seitenteilen.

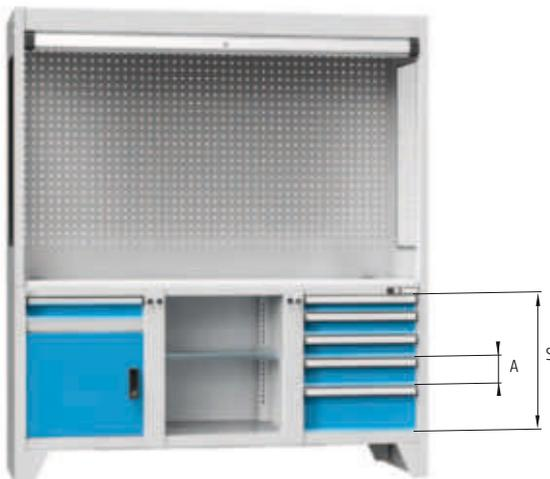

Die technische Ausführung der Tür ermöglicht, den Türöffnungssinn von links auf rechts umzubauen. Farbgebung siehe S. 17.



Informationen zum Teilungsmaterial der Schubladen finden Sie auf der Seite 161. Informationen zum Elektro-Zubehör und der Beleuchtung finden Sie auf der Seite 183.

Schubladen 27 x 27D – einfacher Auszug

Best.-Nr. Schubladen einfacher Auszug	Fronthöhe A mm	Seitenwandhöhe mm	kg	kg
ZAE75	75	50	70	7,5
ZAE100	100	75	70	7,9
ZAE125	125	75	70	8,1
ZAE150	150	125	70	8,8
ZAE200	200	175	70	9,7
ZAE250	250	175	70	10,1
ZAE300	300	275	70	11,5

Tür mit Schwelle

Bestellnummer	Höhe mm
DP27-500	450 + 50 Schwelle

Tür

Bestellnummer	Höhe mm
D27-600	600

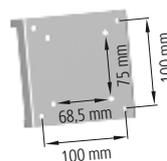

Monitorhalter

Bestellnummer	YPC1

Befestigen Sie die Monitorhalter an der Lochplatte, zwei Abstände ermöglichen die Befestigung verschiedener Bildschirmgrößen, einschl. des All-in-One-PC, zugleich kann die Bildschirmneigung in zwei Positionen eingestellt werden.

Fachboden

Bestellnummer	W x D mm
VPA2727	590 x 480
VPB2727	590 x 680



Die Monitorhalter wird ohne Verbindungsmaterial geliefert.



Die KZ-Prüfarbeitsplätze betonen die Systemfähigkeit und das Baukastenprinzip der Marke POLAK. Infolgedessen können die Prüfarbeitsplätze um neue Ausstattung und weitere Nutzungsmöglichkeiten erweitert werden. Der obere Bereich ist mit einem Aluminiumrollladen mit Aufrollmechanismus absperbar. Der Rollladen endet mit einem Alu-Griff mit integriertem Drehstangenschloss. Der untere Teil mit Standardgestell in der Größe 36 x 36D ermöglicht die Verwendung von Schubladen mit Vollauszügen. Bei der Verwendung eines Computermoduls empfehlen wir, eine speziell angepasste Computerschublade für die Tastatur zu verwenden. Die Arbeitsplatte ist mit Kabeltüllen versehen. Der unbestreitbare Vorteil ist die Ausführung, dank welcher der Mitarbeiter sitzen kann.



Für diese Prüfarbeitsplatztypen haben wir eine Computerschublade im Angebot, die den KZ-Modulen angepasst ist.



Wir liefern die KZ-Prüfarbeitsplätze in zerlegtem Zustand, Verbindungsmaterial ist Bestandteil der Lieferung.

Wie Sie Ihre eigene Konfiguration des Prüfarbeitsplatzes zusammenstellen können:

1. Wählen Sie das Gestell des Moduls.
2. Wählen Sie eine solche Schubladenzahl, damit die Summe der Schubladenstirnseiten A (ggf. Tür) der lichten Weite des Gestells S entspricht.
3. Wählen Sie die Gestell- / Schubladen- / Türfarbe.
4. Wählen Sie das Zubehör und die Zusatzteile.



Prüfarbeitsplätze Breite 1462 mm mit Fuß 36 x 36D

Bestellnummer	Tiefe mm	Höhe mm	kg	kg
KZ101	753	1969	700	155

Von links: Fuß KZ74 / Schubladen 100E, Tür mit Schwelle DP36-550
Alu-Rollladen mit Federaufrollmechanismus mit Drehstangenschloss versehen
der Fuß kann auf die linke sowie rechte Seite montiert werden.



Prüfarbeitsplätze Breite 1462 mm 36 x 36D

Bestellnummer	Tiefe mm	Höhe mm	kg	kg
KZ105	753	2069	700	223

Von links: Schubladen: 75E, 125E, 250E, 300E / Computerschublade 100E,
Tür mit Schwelle DP36-650
Alu-Rollladen mit Federaufrollmechanismus mit Drehstangenschloss versehen

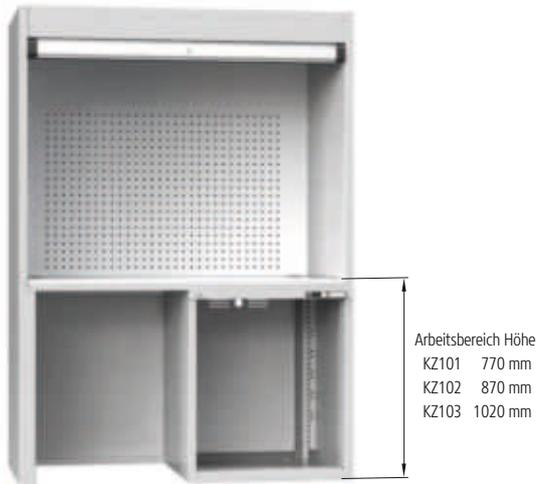

Arbeitsbereich Höhe
KZ101 770 mm
KZ102 870 mm
KZ103 1020 mm

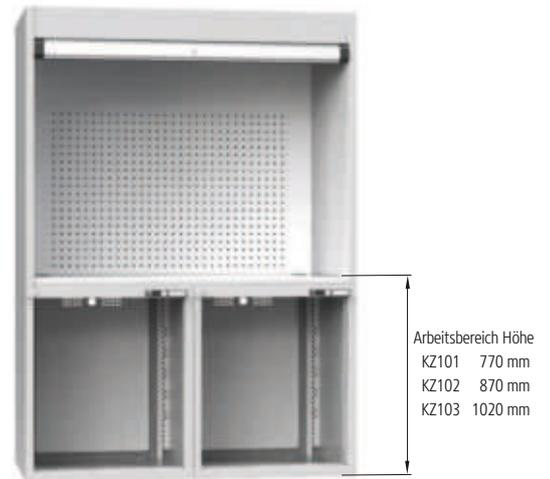

Arbeitsbereich Höhe
KZ101 770 mm
KZ102 870 mm
KZ103 1020 mm

Gestell des Prüfarbeitspl. Breite 1462 mm mit Fuß 36 x 36D

Bestellnummer	Tiefe mm	Höhe mm	S mm	kg	kg
KZ101K	753	1969	650	700	136
KZ102K	753	2069	750	700	140
KZ103K	753	2219	900	700	145

Gestelle der Prüfarbeitsplätze sind standardmäßig mit Zentralschließung und Alu-Rollladen mit Federauflrollmechanismus mit Drehstangenschloss versehen. Laminierte Arbeitsplatte, der Fuß kann auf die linke sowie rechte Seite montiert werden.

Gestell des Prüfarbeitspl. Breite 1462 mm 36 x 36D

Bestellnummer	Tiefe mm	Höhe mm	S mm	kg	kg
KZ104K	753	1969	650	700	151
KZ105K	753	2069	750	700	156
KZ106K	753	2219	900	700	163

Gestelle der Prüfarbeitsplätze sind standardmäßig mit Zentralschließung und Alu-Rollladen mit Federauflrollmechanismus mit Drehstangenschloss versehen. Laminierte Arbeitsplatte.



 Die technische Ausführung der Tür ermöglicht, den Türöffnungssinn von links auf rechts umzubauen. Farbgebung siehe S. 17.



Schubladen 36 x 36D – einfacher Auszug, Vollauszug

Best.-Nr. Schubladen einfacher Auszug	Best.-Nr. Schubladen Vollauszug	Fronthöhe A mm	Seitenwandhöhe mm
ZBE75	ZBT75	75	50
ZBE100	ZBT100	100	75
ZBE125	ZBT125	125	75
ZBE150	ZBT150	150	125
ZBE200	ZBT200	200	175
ZBE250	ZBT250	250	175
ZBE300	ZBT300	300	275

Fachboden KZ

Bestellnummer	W x D mm
VPKZ	1384 x 300

Fachboden für den unteren Schrank

Bestellnummer	W x D mm
VP3636	717 x 638

Tür

Bestellnummer	Höhe mm
D36-650	650
D36-750	750

Tür mit Schwelle

Bestellnummer	Höhe mm
DP36-550	500 + 50 Schwelle
DP36-650	600 + 50 Schwelle
DP36-700	650 + 50 Schwelle
DP36-800	750 + 50 Schwelle

Computerschublade

Bestellnummer	Fronthöhe A mm	Seitenwandhöhe mm
ZBE100-PC	100	75

Die Schublade ist mit einem Auszugboden versehen, der das Einstellen bis auf die Ebene der oberen Schubladenkante ermöglicht.

Computerschränke

Computerschränke und Terminals sind die richtige Lösung zum Schutz der teuren IT-Ausrüstung. Computerterminals sind im oberen Bereich mit einem Bildschirmschrank mit einer verglasten klappbaren Tür und einer verstellbaren Aufnahme versehen. Dank dieser Bauart können ein Touchscreen sowie ein All-in-One-PC verwendet werden. Im unteren Bereich befindet sich eine Holzschublade für die Tastatur, eine Doppeltür und innen ein Fachboden. Die Computerschränke unterscheiden sich vom Terminal durch den unteren Schrank, der mit einer Schublade für die Tastatur und einem Auszugboden ausgestattet ist. Wir liefern die Computerschränke auch in mobiler Ausführung mit Rollen. Beide Produkte nutzen das Ein-Schlüssel-System.



Bildschirmschrank mit Klapptür

Der Bildschirmschrank ist mit Sicherheitsglas, Klapptür und verstellbarer Aufnahme des Bildschirms versehen. Der Bildschirm kann in drei Höhenpositionen gesetzt werden. Das einfache Ausklappen wird mithilfe einer Gasstütze gesichert. Die maximale Bildschirmbreite ist 510 mm. Der Abstand der Bildschirmaufnahme ist 75 x 75 mm bzw. 100 x 100 mm.

Holzschublade für die Tastatur

Die Holzschublade hat nicht nur ein elegantes Design, sondern auch ein Auszugsystem, welches ermöglicht, die Arbeitsfläche fast doppelt zu vergrößern.



Seitliche Fachböden

Die seitlichen Fachböden erweitern die Arbeitsfläche und ermöglichen das Ablegen kleiner Gegenstände. Der Fachboden kann leicht aufgeklappt werden und stört nicht im Raum.



Doppelte Tür

Die doppelte Tür ist für die selbstständige Bedienung des Druckers ideal, ohne sie ständig öffnen zu müssen. Die Tür kann leicht aufgeklappt werden und stört nicht im Raum.



Illustrative Abbildung



Illustrative Abbildung

Bildschirmschrank mit Klapptür

Der Bildschirmschrank ist mit Sicherheitsglas, Klapptür und verstellbarer Aufnahme des Bildschirms versehen. Der Bildschirm kann in drei Höhenpositionen gesetzt werden. Das glatte Aufklappen wird mithilfe einer Gasstütze gesichert. Die maximale Bildschirmbreite ist 625 mm. Der Abstand der Bildschirmaufnahme ist 75 x 75 mm bzw. 100 x 100 mm.

Schublade

Der Computerschrank hat eine spezielle Schublade mit einem Auszugboden für einen komfortablen und ergonomischen Zugang zur Tastatur.



Gestell und Ausrüstung

Das Gestell des Computerschranks ist speziell mit Öffnungen für das einfache Anschließen des Rechners und Druckers angepasst. Bestandteil des Schranks sind zwei innenliegende Fachböden. Wir liefern auch mobile Ausführungen mit Rollen.



900 mm

Computerterminal

Bestellnummer	W x D x H mm	kg
Steckdose E TPC1	660 x 531 x 1666	46
Steckdose F TPC1F	660 x 531 x 1666	46

Ausrüstung: innere und seitliche Fachböden, Bildschirmaufnahme, Verlängerungszuleitung PP400.
Elektrische Steckdosen, Typ E, für die Tschechische Republik und andere Länder.
Elektrische Steckdosen, Typ F, für Deutschland und andere Länder.
Innenmaße des unteren Schranks: Breite 606 mm, Höhe 840 mm, Tiefe 240 mm

Computerschrank

Bestellnummer	W x D x H mm	kg
ohne Rollen PCZB	753 x 731 x 1345	64
mit Rollen PCZBM	753 x 731 x 1475	65

Ausstattung: Computerschublade 100E, Tür mit Schwelle DP36-800, Bildschirmaufnahme, 1x innere Schublade, PCZBM: 2x Rad KP 100, 2x Rad KPOB 100
Innenmaße des unteren Schranks: Breite 725 mm, Höhe 750 mm, Tiefe 589 mm

Schränke





Schränke mit Flügeltüren SK

Ausgeklügelte stabile Bauart aus Stahlblech, hochwertige Lackierung und Werkstattverarbeitung unter Anwendung von modernen Automatisierungssystemen. Das ist das nächste Produkt aus der Familie der Werkstattmöbel POLAK. Die Werkstattschränke sind für anspruchsvolle Bedingungen, nicht nur in Maschinenbaubetrieben, konzipiert. Unsere Schränke helfen Ihnen mit der Ordnung, Übersicht und Aufbewahrung Ihres Materials. Die Schränke SK1 mit Flügeltüren mit einem Öffnungswinkel von 180° sind unter anderem auch für den Einsatz des Einhängesystems und der Schubladen der Größe 54 x 27D mit allen ihren Vorteilen bestimmt. Bei den Varianten mit Glastüren wird gehärtetes Sicherheitsglas verwendet. Die Schränke sind mit dem Original-POLAK-Design-Schloss mit einem Zweipunktschließsystem mit geräuschlosem Gang versehen. Auf den nachfolgenden Seiten wird die komplette Konfiguration der Schränke dargestellt. Sofern diese Konfigurationen nicht Ihren Vorstellungen entsprechen, können Sie aus den einzelnen Komponenten Ihren eigenen Schrank zusammenbauen.



Bei der Konfiguration des Schanks mit Schublade und bei größerer Belastung des Schanks empfehlen wir, den Schrank zu verankern



Basisfarbausführung

Die Farbkombination Gehäuse RAL 7035, Schubladen (Türen) RAL 5012 wird dann angewandt, wenn in der Bestellung keine gewünschte Farbstellung angeführt ist.





Standardkonfiguration SK1

Höhe 1000 mm



Breite 1044 mm, Tiefe 625 mm

Tür	Bestellnummer	kg	kg
Voll	SK1-004	300	54
Verglast	SK1-004S	300	57

2x Fachboden, gehärtetes Sicherheitsglas



Breite 1044 mm, Tiefe 625 mm

Tür	Bestellnummer	kg	kg
Voll	SK1-005	300	66
Verglast	SK1-005S	300	69

2x Fachboden, Schublade 100E, gehärtetes Sicherheitsglas



Breite 1044 mm, Tiefe 625 mm

Tür	Bestellnummer	kg	kg
Voll	SK1-006	300	75
Verglast	SK1-006S	300	81

1x Fachboden, Schublade 100E
 gelochte Tür, gelochte Seitenwände, gelochte Rückwand
 gehärtetes Sicherheitsglas

Standardkonfiguration SK1

Höhe 1950 mm



Breite 1044 mm, Tiefe 625 mm

Tür	Bestellnummer	kg	kg
Voll	SK1-001	600	96
Verglast	SK1-001S	600	98

4x Fachboden, gehärtetes Sicherheitsglas



Breite 1044 mm, Tiefe 625 mm

Tür	Bestellnummer	kg	kg
Voll	SK1-002	600	119
Verglast	SK1-002S	600	122

4x Fachboden, 2x Schublade 100E, gehärtetes Sicherheitsglas



Breite 1044 mm, Tiefe 625 mm

Tür	Bestellnummer	kg	kg
Voll	SK1-003	600	137
Verglast	SK1-003S	600	139

1x Fachboden, 2x Schublade 100E
gelochte Tür, gelochte Seitenwände, gelochte Rückwand
gehärtetes Sicherheitsglas



Gehäuse und Zubehörteile



Gehäuse

Höhe 1000 mm

Tür	Bestellnummer	kg	kg
Voll	SK1-200	300	43
Verglast	SK1-200S	300	46

Gehärtetes Sicherheitsglas



Gehäuse

Höhe 1950 mm

Tür	Bestellnummer	kg	kg
Voll	SK1-100	600	63
Verglast	SK1-100S	600	66

Gehärtetes Sicherheitsglas

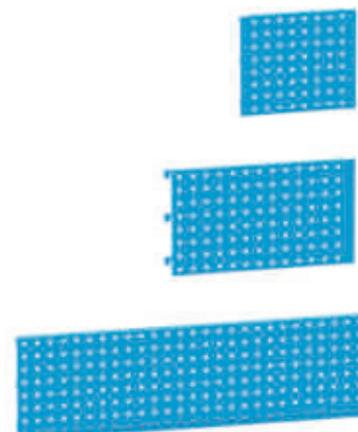
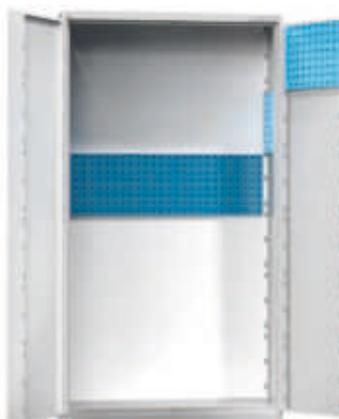

Tür-Lochplatte – 2 St.

Breite mm	Bestellnummer	kg
350	SK1-P1	0,7 / St

Seitenwand-Lochplatte – 2 St.

Breite mm	Bestellnummer	kg
528	SK1-P2	1,1 / St

Rückwand-Lochplatte – 1 St.

Breite mm	Bestellnummer	kg
1032	SK1-P3	2,3

Zubehörteile und Schubladen



Dokumententasche für die Tür

Bestellnummer	Breite mm	kg
SK1-P4	350	1,2



Fachboden

Bestellnummer	Breite x Tiefe mm	kg	kg
SK1-007P	1010 x 570	100	5,0

Fachboden Zn Blech, Tragfähigkeit 100 kg
Der Fachboden ist in 25 mm Abständen höhenverstellbar
4x Haken zum Einhängen des Fachbodens

Sockel

Bestellnummer	Breite mm	kg
SK1-S0	100	19,1

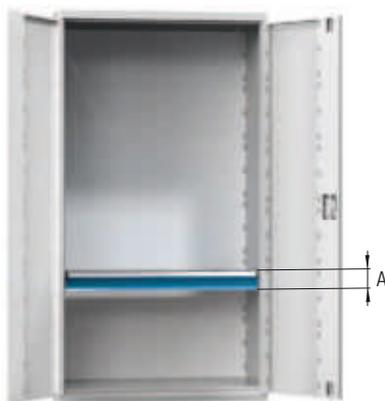

Schubladen 54 x 27D

Bestellnummer Schubl. o. Sich	Fronthöhe A mm	Seitenwandhöhe mm	kg	kg
ZCE75R	75	50	70	11,3
ZCE100R	100	75	70	12,0
ZCE125R	125	75	70	12,4
ZCE150R	150	125	70	13,4
ZCE200R	200	175	70	14,9
ZCE250R	250	175	70	15,6
ZCE300R	300	275	70	17,7

Mit den Schubladen wird ein spezielles Übergangsstück für das Einhängen des Schubladen-Auszugsmechanismus in die Schrankseitenwand geliefert.



Im Kapitel "Einteilungsmaterial für Schubladen - Sets" finden Sie auf der Seite 171 alle erforderlichen Details für Bestellungen des Schubladeneinteilungsmaterials.



Standardkonfiguration SK2

Höhe 1000 mm



Breite 1044 mm, Tiefe 405 mm

Tür	Bestellnummer	kg	kg
Voll	SK2-002	300	44
Verglast	SK2-002S	300	45

2x Fachboden
gehärtetes Sicherheitsglas



Breite 1044 mm, Tiefe 405 mm

Tür	Bestellnummer	kg	kg
Voll	SK2-004	300	52
Verglast	SK2-004S	300	53

1x Fachboden
gelochte Tür, gelochte Seitenwände, gelochte Rückwand
gehärtetes Sicherheitsglas

Höhe 1950 mm



Breite 1044 mm, Tiefe 405 mm

Tür	Bestellnummer	kg	kg
Voll	SK2-001	600	83
Verglast	SK2-001S	600	84

3x Fachboden
gehärtetes Sicherheitsglas



Breite 1044 mm, Tiefe 405 mm

Tür	Bestellnummer	kg	kg
Voll	SK2-003	600	93
Verglast	SK2-003S	600	94

2x Fachboden
gelochte Tür, gelochte Seitenwände, gelochte Rückwand
gehärtetes Sicherheitsglas

Gehäuse und Zubehörteile SK2



Gehäuse

Höhe 1000 mm

Tür	Bestellnummer	kg	kg
Voll	SK2-200	300	43
Verglast	SK2-200S	300	46

Gehärtetes Sicherheitsglas



Gehäuse

Höhe 1950 mm

Tür	Bestellnummer	kg	kg
Voll	SK2-100	600	72
Verglast	SK2-100S	600	75

Gehärtetes Sicherheitsglas

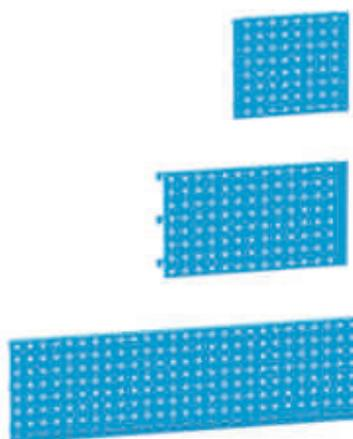
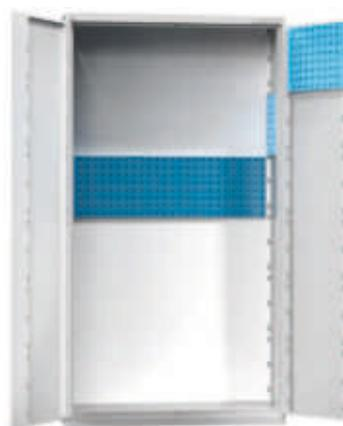

Tür-Lochplatte – 2 St.

Breite mm	Bestellnummer	kg
350	SK1-P1	0,7 / ks

Seitenwand-Lochplatte – 2 St.

Breite mm	Bestellnummer	kg
308	SK2-P2	1,0 / ks

Rückwand-Lochplatte – 1 St.

Breite mm	Bestellnummer	kg
1032	SK1-P3	2,3



Dokumententasche für die Tür

Bestellnummer	Breite mm	kg
SK1-P4	350	1,2



Fachboden

Bestellnummer	W x D mm	kg	kg
SK2-004P	1010 x 350	100	4,0

Fachboden Zn Blech, Tragfähigkeit 100 kg
Der Fachboden ist in 25 mm Abständen höhenverstellbar
4x Haken zum Einhängen des Fachbodens

Sockel

Bestellnummer	Höhe mm	kg
SK2-S0	100	14,6



Lochwände der Schränke SK1 und SK2 können Sie mit dem Einhängesprogramm auf der Seite 158 versehen.

Schränke mit Flügeltüren UK

Ausgeklügelte stabile Bauart aus Stahlblech, hochwertige Lackierung und Werkstattverarbeitung unter Anwendung von modernen Automatisierungssystemen. Das ist das nächste Produkt aus der Familie der Werkstattmöbel POLAK. Die Werkstattschränke sind für anspruchsvolle Bedingungen, nicht nur in Maschinenbaubetrieben, entworfen. Unsere Schränke helfen Ihnen mit der Ordnung, Übersicht und Aufbewahrung Ihres Materials. Schränke der UK-Serie mit Flügeltüren und einem größeren Öffnungswinkel als 90° stellen eine leichtere Form der Werkstattschränke dar. Sie werden vor allem für die Aufbewahrung von leichterem Material mit kleineren Abmessungen, bzw. als Aufbewahrungsort für Kunststoffboxen für Kleinteile benutzt. Bei den Varianten mit Glastüren wird gehärtetes Sicherheitsglas verwendet. Die Schränke sind mit dem Original-POLAK-Design-Schloss mit einem Zweipunktschließsystem mit geräuschlosem Gang versehen. Die Fachböden sind verstellbar. Auf den nachfolgenden Seiten wird die komplette Konfiguration der meistbenutzten Schränke dargestellt.



Basisfarbausführung

Die Farbkombination Gehäuse RAL 7035, Schubladen (Türen) RAL 5012 wird dann angewandt, wenn in der Bestellung keine gewünschte Farbstellung angeführt ist.





Standardkonfiguration UK

Breite 950 mm



Tiefe 400 mm, Höhe 1950 mm

Tür	Bestellnummer	kg	kg
Voll	UK1-001	400	71
Verglast	UK1-001S	400	75

4x Fachboden,
gehärtetes Sicherheitsglas



Tiefe 400 mm, Höhe 1950 mm

Tür	Bestellnummer	kg	kg
Voll	UK1-B11	400	110
Verglast	UK1-B11S	400	114

9x Fachboden
gehärtetes Sicherheitsglas
Box Größe 4-40 St.



Tiefe 400 mm, Höhe 1950 mm

Tür	Bestellnummer	kg	kg
Voll	UK1-B21	400	107
Verglast	UK1-B21S	400	111

9x Fachboden, gehärtetes Sicherheitsglas
Box Größe 4-24 St.
Box Größe 3-20 St.

Standardkonfiguration UK

Breite 950 mm

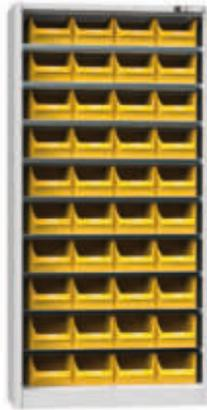

Tiefe 400 mm, Höhe 1950 mm

Bestellnummer	kg	kg
UK1-B1	400	95

9x Fachboden
Box Größe 4-40 St.



Tiefe 400 mm, Höhe 1950 mm

Bestellnummer	kg	kg
UK1-B2	400	85

9x Fachboden
Box Größe 4-24 St.
Box Größe 3-20 St.



Fachboden

Bestellnummer	W x D mm	kg	kg
UK1-1P	915 x 367	100	3,5

4x Haken zum Einhängen des Fachbodens, Zn Blech
Der Fachboden ist verstellbar

Sockel

Bestellnummer	Höhe mm	kg
UK1-S0	100	13,5



Breite 700 mm



Tiefe 400 mm, Höhe 1950 mm

Bestellnummer	kg	kg
UK2-001	400	59

4x Fachboden



Tiefe 400 mm, Höhe 1950 mm

Bestellnummer	kg	kg
UK2-B11	400	84

10x Fachboden
Box Größe 3-44 St.s

Tiefe 400 mm, Höhe 1950 mm

Bestellnummer	kg	kg
UK2-B21	400	89

12x Fachboden
Box Größe 3-32 St.
Box Größe 2-30 St.

Standardkonfiguration UK

Breite 700 mm



Tiefe 400 mm, Höhe 1950 mm

Bestellnummer	kg	kg
UK2-B1	400	69

10x Fachboden
Box Größe 3-44 St.



Tiefe 400 mm, Höhe 1950 mm

Bestellnummer	kg	kg
UK2-B2	400	75

12x Fachboden
Box Größe 3-32 St.
Box Größe 2-30 St.



Fachboden

Bestellnummer	W x D mm	kg	kg
UK2-1P	665 x 367	100	2,7

4x Haken zum Einhängen des Fachbodens

Sockel

Bestellnummer	Höhe mm	kg
UK2-S0	100	9,2



Schränke mit Schiebetüren

Schränke mit kugelgelagerten Schiebetüren sind für Räume geeignet, in denen mangels Platz keine Schränke mit Flügeltüren eingebaut werden können. Die Schrankvarianten mit Glastüren bieten zum Unterschied von Schränken mit Vollblechtüren den Vorteil des sofortigen Überblicks über das aufbewahrte Material. Die gläserne Türfüllung ist aus gehärtetem Sicherheitsglas. Die Schränke sind mit dem Original-POLAK-Design-Schloss mit Spreizmechanismus abschließbar. Die verzinkten Fachböden sind in 25 mm Abständen verstellbar. Auf den nachfolgenden Seiten wird die komplette Konfiguration der meistbenutzten Schränke dargestellt.



Basisfarbausführung

Die Farbkombination Gehäuse RAL 7035, Schubladen (Türen) RAL 5012 wird dann angewandt, wenn in der Bestellung keine gewünschte Farbstellung angeführt ist.





Breite 1044 mm



Höhe 1000 mm, Tiefe 405 mm

Tür	Bestellnummer	kg	kg
Voll	SP1-002	300	45
Verglast	SP1-002S	300	46

2x Fachboden
gehärtetes Sicherheitsglas

Breite 1044 mm



Höhe 1950 mm, Tiefe 405 mm

Tür	Bestellnummer	kg	kg
Voll	SP1-001	600	70
Verglast	SP1-001S	600	71

3x Fachboden
gehärtetes Sicherheitsglas



Fachboden

Bestellnummer	W x D mm	kg	kg
SK2-004P	1010 x 350	100	4,0

4x Haken zum Einhängen des Fachbodens, Zn Blech
Der Fachboden ist in 25 mm Abständen höhenverstellbar

Sockel

Bestellnummer	Höhe mm	kg
SP1-SO	100	14,7

Schränke mit Schiebetüren

Breite 1350 mm



Höhe 1000 mm, Tiefe 405 mm

Tür	Bestellnummer	kg	kg
Voll	SP2-002	300	54
Verglast	SP2-002S	300	55

2x Fachboden
gehärtetes Sicherheitsglas

Breite 1350 mm



Höhe 1950 mm, Tiefe 405 mm

Tür	Bestellnummer	kg	kg
Voll	SP2-001	600	86
Verglast	SP2-001S	600	88

3x Fachboden
gehärtetes Sicherheitsglas



Fachboden

Bestellnummer	W x D mm	kg	kg
SP2-009P	1315 x 350	100	5,0

4x Haken zum Einhängen des Fachbodens, Zn Blech
Der Fachboden ist in 25 mm Abständen höhenverstellbar.

Sockel

Bestellnummer	Höhe mm	kg
SP2-SO	100	18,1



Rollladenschränke

Ebenso wie die Schränke mit Schiebetüren sind auch die Rollladenschränke vor allem für Räume geeignet, in denen mangels Platz keine Schränke mit Flügeltüren eingebaut werden können. Die Schränke sind mit einer Alu-Rolllade mit Aufrollmechanismus versehen. Die Rolllade endet mit einem Alu-Griff mit integriertem Drehstangenschloss. Die verzinkten Fachböden sind in 25 mm Abständen verstellbar. Zur nützlichen Ergänzung des Schrankes kann der Sockel werden, dessen Vorteile Sie dann schätzen werden, wenn Sie den Schrank mit Material öfter verlagern müssen. Sie können vom Sockel die abnehmbare Front- und Rückseite beseitigen und mit einem Hubwagen bequem unter den Schrank fahren.



Basisfarbausführung

Die Farbkombination Gehäuse RAL 7035, Schubladen (Türen) RAL 5012 wird dann angewandt, wenn in der Bestellung keine gewünschte Farbstellung angeführt ist.





Höhe 1950 mm

Bestellnummer	Tiefe mm	Breite mm	 kg	 kg
SR4-001	405	1044	600	61

Alu-Rolllade mit Federaufrollmechanismus, mit Drehstangenschloss.
3x Fachboden



Fachboden

Bestellnummer	W x D mm	 kg	 kg
SR4-004P	1010 x 325	100	4,0

4x Haken zum Einhängen des Fachbodens, Zn Blech
Der Fachboden ist in 25 mm Abständen höhenverstellbar.

Sockel

Bestellnummer	Höhe mm	 kg
SR4-S0	100	14,7



Für den Schrank kann als Rückwand die Lochplatte SK1-P3 verwendet werden (S. 238).

Vertikale Schränke mit ausziehbaren Lochplatten

Die eingebauten Vollauszüge sorgen für maximale Nutzung des Raums. Zusätzlich sind sie mit einer Dämpfung beim Einschieben der Lochplatte versehen.



Die beiderseitigen Lochplatten ermöglichen dank dem umfangreichen Angebot des Einhängesystems die flexible Aufbewahrung von Gegenständen.



Illustrative Abbildung

Vertikale Schränke mit ausziehbaren Türen

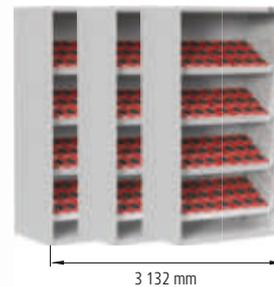

Die Bauart der vertikalen Schränke garantiert große Platzeinsparungen. Dank der vertikalen Aufbewahrung fasst der Schrank bis dreimal mehr Werkzeuge, als die horizontale Variante.

Werkzeugrahmen für vertikale Schränke

Dank der speziell angepassten Aufnahme können die Werkzeugrahmen in drei Positionen beiderseitig eingestellt werden. Sie können somit die Kapazität der sicheren Werkzeugaufbewahrung erhöhen.

Fachboden für vertikale Schränke

Der Fachboden für vertikale Schränke ist mit einer Gummiunterlage versehen und bietet optimalen Aufbewahrungsraum. Nutzen Sie für besseren Überblick unser Angebot an Kunststoffboxen (S. 158) bzw. Kunststoffschachteln und -mulden (S. 161).

Der Auszug der vertikalen Schränke wird nicht mithilfe von teleskopischen Auszügen sichergestellt, sondern die Tür fährt direkt auf dem Fußboden auf Rollen mit Kugellager aus. Die Tragfähigkeit eines Rahmens beträgt bis 400 kg.



Illustrative Abbildung



Vertikale Schränke mit ausziehbaren Lochplatten

Die Zwischenräume zwischen den Platten sind 230 mm im Schrank mit drei Lochplatten und 172 mm im Schrank mit vier Lochplatten. Beide Varianten sind zum Beispiel für die Kunststoffbox der Größe 1 und viele weitere Varianten des Einhängesprogramms geeignet. Die Tragfähigkeit einer ausziehbaren Lochplatte ist 75 kg. Die Lochplatten sind mit einer Verriegelung versehen, die beim Ausziehen einer Lochplatte den Sicherheitsmechanismus des zentralen Schließsystems aller übrigen Lochplatten verriegelt. Diese Maßnahme verhindert, dass der Schrank nach vorne kippt.

Vertikale Schränke mit ausziehbaren Lochplatten

Ausstattung	Bestellnummer	W x D x H mm	kg	kg
3x Lochplatten	VSP1	1044 x 655 x 1950	132	600
4x Lochplatten	VSP2	1044 x 655 x 1950	150	600

Die Schränke sind mit 3 bzw. 4 ausziehbaren beiderseitigen Lochplatten versehen, Zentralverschluss.



Das geeignete Einhängesprogramm und die Kunststoffboxen finden Sie im Kapitel Werkbänke-Zubehör, auf Seite 158.



Vertikale Schränke mit ausziehbaren Türen

Ausstattung	Bestellnummer	W x D x H mm	kg	kg
leerer Rahmen	VSDK	1044 x 790 x 1950	142	1200
4x Fachboden	VSD1	1044 x 790 x 1950	180	1200
4x Werkzeugrahmen	VSD2	1044 x 790 x 1950	194	1200

Der Schrank ist jeweils mit drei vertikalen Türen mit der gewählten Ausstattung versehen, Zentralverschluss.



Die entsprechenden Aufnahmen der Zerspannungswerkzeuge finden Sie im Kapitel NC-Programm auf S. 201.



Fachboden

Bestellnummer	W x D x H mm	kg
VSDN	697 x 305 x 50	50



Werkzeugrahmen für vertikale Schränke

Bestellnummer	W x D x H mm	kg
VSDR	627 x 300 x 74	50



Die Aufnahmekapazität des Werkzeugrahmens ist im Kapitel NC-Programm, auf Seite 199 angeführt.

Garderobenschränke







Tür Anlagefläche

Das Garderobeabteil hat eine umlaufende Auflagefläche der Tür. Diese Bauart mindert bedeutend das Durchbruchrisiko der Tür in das Gehäuse und verhindert zugleich das Durchsägen des Schlossriegels in der Fuge zwischen der Tür und dem Gehäuse.



Türbänder

Die Garderobenschranktür ist in Metalltürbändern mit origineller Bauart und Öffnungswinkel von 180° eingehängt. Fächerschränke sind mit verdeckten Türbändern mit dem Öffnungswinkel von 100° versehen.



Gleiter

Der untere Schrankbereich ist mit Kunststoffgleitern versehen. Der Schrank am Fußboden hat eine größere Stabilität. Da der Schrank nicht in direktem Kontakt mit dem Fußboden ist, ist der untere Bereich weniger anfällig für Korrosion.



Innere Haken

Zur standardmäßigen Ausstattung gehören Polyamidhaken an den Seitenwänden der Garderobenschränke.

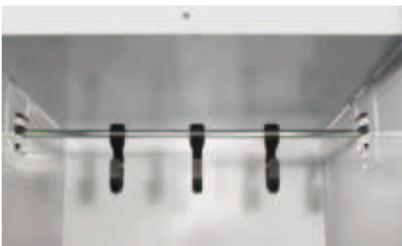

Kleiderhaken

Der Garderobenschrank ist in der ganzen Breite mit einer Stange mit drei Kunststoffhaken versehen. Die Stange ist herausnehmbar.



Vollflächig versteifte Tür

Die Vollprofilbauart aller Türen der Garderobenschränke erhöht die Verdreh- und Biegefestigkeit der Tür. Zusammen mit der umlaufenden Auflagefläche der Tür wird somit die Sicherheit erheblich erhöht und das Durchbruchrisiko der Tür in das Schrankgehäuse gemindert.



Schließung

Jede Kleiderschrankeinheit wird standardmäßig mit einem Einpunktriegel mit Zylinderschloss und mit zwei Schlüsseln abgeschlossen.



Lochung des Gehäuses

Das Schrankgehäuse ist mit Öffnungen für reihenweise Verbindung der Garderobenschränke, mit Öffnungen für die Sockelbefestigung bzw. Befestigung des Schrägdachs, mit Öffnungen für das Aufsetzen auf den Unterbau, mit Öffnungen für das Einsetzen der zusätzlichen Trennwand versehen.



Auslieferung

Die Kleiderschränke werden standardmäßig in PE-Folie und Blasenfolie verpackt geliefert. Der Garderobenschrank ist frontseitig mit PE-Puffern versehen, die den Kontakt der Türbänder und Schlösser mit dem Nachbarschrank vermeiden.



Gummipuffer

Die Schranktür liegt an zwei Gummipuffern an, was den Lärm beim Schließen erheblich mindert.



Basisfarbausführung

Für das Garderobenschranksortiment gilt standardmäßige Farbstellung. Das Garderobenschrankgehäuse in der Farbe RAL 7035, die Tür RAL 5012. Diese Farbstellung wird dann angewandt, wenn in der Bestellung keine gewünschte Farbstellung angeführt ist.

Farbstellung mit Aufschlag 8 %

Das Kleiderschranksortiment kann gegen Aufpreis, auch eine andere, als standardmäßige Farbkombination aus dem Farbsortiment haben, falls diese in Ihrer Bestellung spezifiziert wird:

bei nichtkombinierten Produkten wird die Farbstellung mit einer RAL-Nummer angeführt (Beispiel: RAL 5023), bei kombinierten Produkten ist die Farbstellung stets mit dem RAL-Farbtönen für jeden trennbaren Bestandteil des Produkts, getrennt mit einem Schrägstrich in der Reihenfolge Gehäuse/Tür anzuführen (Beispiel: RAL 7016/5018 bzw. RAL 5018/6011 - Produkt ohne Tür).



Lüftung

Die Schranklüftung wird durch die gelochte Tür mit Öffnungen 8 x 8 mm, die Fuge zwischen dem Gehäuse und der Tür und die technologischen Öffnungen im Schrankdeckel sichergestellt.

RAL 5007	RAL 5015	RAL 5018	RAL 6011	RAL 6019
RAL 6024	RAL 7000	RAL 7016	RAL 7040	RAL 1023
RAL 2008	RAL 3000	RAL 9010	RAL 9005	RAL 8011

Basis-Garderobenschränke

Garderobenschränke POLAK - eine überzeugende Lösung für hohe Ansprüche an die Ausstattung Ihrer Garderobe bzw. an Sozialräume in Betrieben, beim Sport bzw. bei der Erholung. Unser Kleiderschrankprogramm legt, außer den Ansprüchen an Qualität und Design, großen Wert auf die Sicherheit. Verstärkter Bereich für den Schlosseinbau, drehbarer Riegel, der Verdrehung des Vorhängeschlosses verhindert, Dreipunktschließmechanismus... Jedermann hat die Möglichkeit, den Schutzgrad für seine persönlichen Sachen zu bestimmen. Die Garderobenschränke mit Sockel bieten standardmäßigen Komfort und persönlichen Raum. Je nach Größe der Garderobe bzw. des Raumbedarfs können Sie eine größere ggf. kleinere Breite bzw. Höhe des Garderobenschranke wählen.

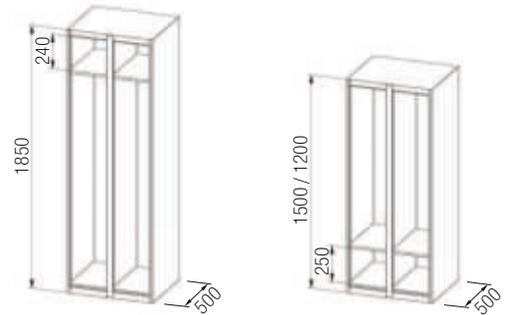

Illustrationsfoto einschl. Zubehör auf den Seiten 277–278. Der Schrank wird standardmäßig ohne Haken und Namensschilder geliefert.



Basisfarbausführung

Die Farbstellung Gehäuse RAL 7035, Tür RAL 5012 wird dann angewandt, wenn in der Bestellung keine gewünschte Farbstellung angeführt ist.



**SMART
FURNITURE**
www.smfu.eu



Höhe 1200 mm



Garderobenschrank mit 1 Tür

Bestellnummer	Breite mm	Abteildurchgangsbr. mm	kg
XS31-12	300	243	16
XS41-12	400	343	19

Zylinderschloss, zwei Schlüssel, einfacher Riegel, 3x Kunststoffhaken im Abteil

Garderobenschrank mit 2 Türen

Bestellnummer	Breite mm	Abteildurchgangsbr. mm	kg
XS52-12	500	193	26
XS62-12	600	243	31
XS82-12	800	343	36

Zylinderschloss, zwei Schlüssel, einfacher Riegel, 3x Kunststoffhaken im Abteil

Garderobenschrank mit 3 Türen

Bestellnummer	Breite mm	Abteildurchgangsbr. mm	kg
XS73-12	750	193	40
XS93-12	900	243	44

Zylinderschloss, zwei Schlüssel, einfacher Riegel, 3x Kunststoffhaken im Abteil

Höhe 1500 mm



Garderobenschrank mit 1 Tür

Bestellnummer	Breite mm	Abteildurchgangsbr. mm	kg
XS31-15	300	243	18
XS41-15	400	343	23

Zylinderschloss, zwei Schlüssel, einfacher Riegel, 3x Kunststoffhaken im Abteil

Garderobenschrank mit 2 Türen

Bestellnummer	Breite mm	Abteildurchgangsbr. mm	kg
XS52-15	500	193	32
XS62-15	600	243	34
XS82-15	800	343	40

Zylinderschloss, zwei Schlüssel, einfacher Riegel, 3x Kunststoffhaken im Abteil

Garderobenschrank mit 3 Türen

Bestellnummer	Breite mm	Abteildurchgangsbr. mm	kg
XS73-15	750	193	47
XS93-15	900	243	51

Zylinderschloss, zwei Schlüssel, einfacher Riegel, 3x Kunststoffhaken im Abteil

Basis-Garderobenschränke

Höhe 1850 mm



Garderobenschrank mit 1 Tür

Bestellnummer	Breite mm	Abteildurchgangsbr. mm	kg
XS31-18	300	243	20
XS41-18	400	343	26

Zylinderschloss, zwei Schlüssel, einfacher Riegel, 3x Kunststoffhaken im Abteil



Garderobenschrank mit 2 Türen

Bestellnummer	Breite mm	Abteildurchgangsbr. mm	kg
XS52-18	500	193	42
XS62-18	600	243	45
XS82-18	800	343	52

Zylinderschloss, zwei Schlüssel, einfacher Riegel, 3x Kunststoffhaken im Abteil



Garderobenschrank mit 3 Türen

Bestellnummer	Breite mm	Abteildurchgangsbr. mm	kg
XS73-18	750	193	58
XS93-18	900	243	63

Zylinderschloss, zwei Schlüssel, einfacher Riegel, 3x Kunststoffhaken im Abteil



Garderobenschränke mit Bank

Garderobenschränke POLAK - eine überzeugende Lösung für hohe Ansprüche an die Ausstattung Ihrer Garderobe bzw. an Sozialräume in Betrieben, beim Sport bzw. bei der Erholung. Unser Garderobenschränkeprogramm legt, außer den Ansprüchen an Qualität und Design, großen Wert auf die Sicherheit. Verstärkter Bereich für den Schlosseinbau, drehbarer Riegel, der Verdrehung des Vorhängeschlosses verhindert, Dreipunktschließmechanismus... Jedermann hat die Möglichkeit, den Schutzgrad für seine persönlichen Sachen zu bestimmen. Garderobenschränke mit Bank bieten mehr Behaglichkeit und Komfort, ebenso können sie in kleineren Räumen helfen, in denen kein Platz für die Aufstellung gemütlicher Bänke ist.

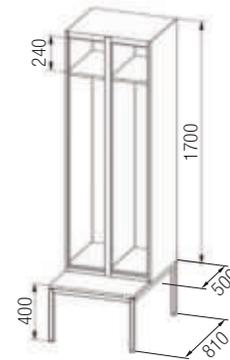

Illustrationsfoto einschl. Zubehör auf den Seiten 277–278. Der Schrank wird standardmäßig ohne Haken und Namensschilder geliefert.



Basisfarbausführung

Die Farbstellung Gehäuse RAL 7035, Tür RAL 5012 wird dann angewandt, wenn in der Bestellung keine gewünschte Farbstellung angeführt ist.





Höhe 2080 mm



Garderobenschrank mit 2 Türen

Bestellnummer	Breite mm	Abteildurchgangsbr. mm	kg
XS52B-17	500	193	44
XS62B-17	600	243	48
XS82B-17	800	343	55

Zylinderschloss, zwei Schlüssel, einfacher Riegel, 3x Kunststoffhaken im Abteil
Sitzbank laminierte Platte in grauer Farbe. Dicke 18 mm mit Kunststoffkante
Der Schrank wird mit der Bank mit Schrauben am Ort der Montage verbunden



Garderobenschrank mit 3 Türen

Bestellnummer	Breite mm	Abteildurchgangsbr. mm	kg
XS73B-17	750	193	60
XS93B-17	900	243	66

Zylinderschloss, zwei Schlüssel, einfacher Riegel, 3x Kunststoffhaken im Abteil
Sitzbank laminierte Platte in grauer Farbe. Dicke 18 mm mit Kunststoffkante
Der Schrank wird mit der Bank mit Schrauben am Ort der Montage verbunden

Garderobenschränke geteilt

Garderobenschränke POLAK - eine überzeugende Lösung für hohe Ansprüche an die Ausstattung Ihrer Garderobe bzw. an Sozialräume in Betrieben, beim Sport bzw. bei der Erholung. Unser Garderobenschränk-programm legt, außer den Ansprüchen an Qualität und Design, ebenfalls großen Wert auf die Sicherheit. Verstärkter Bereich für den Schlosseinbau, drehbarer Riegel, der Verdrehung des Vorhängeschlosses verhindert, Dreipunktschließmechanismus... Jedermann hat die Möglichkeit, den Schutzgrad für seine persönlichen Sachen zu bestimmen. Die Kleiderschränke mit Sockel bieten standardmäßigen Komfort und persönlichen Raum. Je nach Größe der Garderobe bzw. des Raumbedarfs können Sie eine größere ggf. kleinere Breite bzw. Höhe der Garderobenschränkabteile wählen.

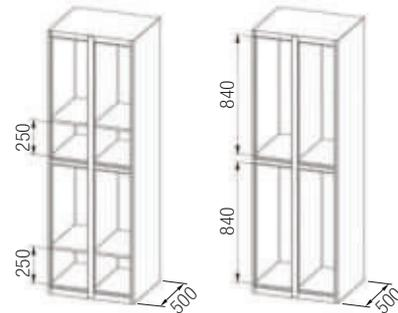

Illustrationsfoto einschl. Zubehör auf den Seiten 277–278. Der Schrank wird standardmäßig ohne Haken und Namensschilder geliefert.



Basisfarbausführung

Die Farbstellung Gehäuse RAL 7035, Tür RAL 5012 wird dann angewandt, wenn in der Bestellung keine gewünschte Farbstellung angeführt ist.



**SMART
FURNITURE**
www.smfu.eu



Höhe 1850 mm



Garderobenschrank mit 2 Türen

Bestellnummer	Breite mm	Abteildurchgangsbr. mm	kg
XS22-18	250	193	23
XS32-18	300	243	25
XS42-18	400	343	29

Zylinderschloss, zwei Schlüssel, einfacher Riegel, 3x Kunststoffhaken im Abteil



Garderobenschrank mit 2 Türen

Bestellnummer	Breite mm	Abteildurchgangsbr. mm	kg
XS22-18P	250	193	21
XS32-18P	300	243	23
XS42-18P	400	343	27

Zylinderschloss, zwei Schlüssel, einfacher Riegel, 3x Kunststoffhaken im Abteil



Garderobenschrank mit 4 Türen

Bestellnummer	Breite mm	Abteildurchgangsbr. mm	kg
XS54-18	500	193	42
XS64-18	600	243	47
XS84-18	800	343	53

Zylinderschloss, zwei Schlüssel, einfacher Riegel, 3x Kunststoffhaken im Abteil



Garderobenschrank mit 4 Türen

Bestellnummer	Breite mm	Abteildurchgangsbr. mm	kg
XS54-18P	500	193	38
XS64-18P	600	243	42
XS84-18P	800	343	49

Zylinderschloss, zwei Schlüssel, einfacher Riegel, 3x Kunststoffhaken im Abteil

Garderobenschränke geteilt

Höhe 1850 mm



Garderobenschrank mit 6 Türen

Bestellnummer	Breite mm	Abteildurchgangsbr. mm	kg
XS76-18	750	193	59
XS96-18	900	243	65

Zylinderschloss, zwei Schlüssel, einfacher Riegel, 3x Kunststoffhaken im Abteil



Garderobenschrank mit 6 Türen

Bestellnummer	Breite mm	Abteildurchgangsbr. mm	kg
XS76-18P	750	193	54
XS96-18P	900	243	59

Zylinderschloss, zwei Schlüssel, einfacher Riegel, 3x Kunststoffhaken im Abteil





Bänke zu Garderobenschränken

Der stabile Rahmen besteht aus pulverbeschichtetem Vierkantrrohr 30 x 30 mm. Die Bankfüße sind mit Kunststoffgleitern versehen. Sitz und Rückenlehne werden aus einer 18 mm starken laminierten Platte hergestellt, Farbe grau.

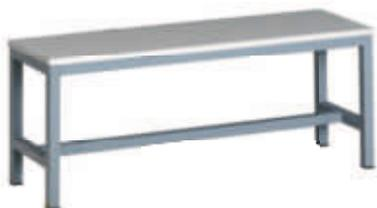

Garderobebank

Breite mm	Bestellnummer	W x D x H mm	kg
1000	L1003	1000 x 300 x 400	17
1500	L1503	1500 x 300 x 400	23
2000	L2003	2000 x 300 x 400	29

Sitz aus einer 18 mm starken laminierten Platte mit Kunststoffumleimer
Sitzhöhe 400 mm



Garderobebank mit Rückenlehne

Breite mm	Bestellnummer	W x D x H mm	kg
1000	L01004	1000 x 400 x 800	26
1500	L01504	1500 x 400 x 800	37
2000	L02004	2000 x 400 x 800	46

Sitz aus einer 18 mm starken laminierten Platte mit Kunststoffumleimer
Sitzhöhe 400 mm



Garderobebank mit Kleiderhaken

Breite mm	Bestellnummer	W x D x H mm	Anzahl der Kleiderhaken	kg
1000	LV1004	1000 x 400 x 1800	6	34
1500	LV1504	1500 x 400 x 1800	9	46
2000	LV2004	2000 x 400 x 1800	12	57

Sitz aus einer 18 mm starken laminierten Platte mit Kunststoffumleimer
Sitzhöhe 400 mm

Garderobenschränke ZET

Garderobenschränke POLAK - eine überzeugende Lösung für hohe Ansprüche an die Ausstattung Ihrer Garderobe bzw. an Sozialräume in Betrieben, beim Sport bzw. bei der Erholung. Unser Garderobenschrank-programm legt, außer den Ansprüchen an Qualität und Design, ebenfalls großen Wert auf die Sicherheit. Verstärkter Bereich für den Schlosseinbau, drehbarer Riegel, der Verdrehung des Vorhängeschlosses verhindert, Dreipunktschließmechanismus... Jedermann hat die Möglichkeit, den Schutzgrad für seine persönlichen Sachen zu bestimmen. Schränke mit kleinem Volumen können an Stellen helfen, an denen nicht genügend Platz für standardmäßige Kleiderschränke vorhanden ist. Auf nicht ganz einem halben Quadratmeter können bis zu 6 Benutzer ein Stück Privatbereich finden.

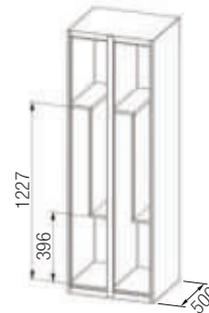

Illustrationsfoto einschl. Zubehör auf den Seiten 277–278. Der Schrank wird standardmäßig ohne Haken und Namensschilder geliefert.



Basisfarbausführung

Die Farbstellung Gehäuse RAL 7035, Tür RAL 5012 wird dann angewandt, wenn in der Bestellung keine gewünschte Farbstellung angeführt ist.





Höhe 1850 mm



Garderobenschränk mit 2 Türen

Bestellnummer	Breite mm	Abteildurchgangsbr. mm	kg
XS32-18Z	300	250/115	27
XS42-18Z	400	350/165	31

Zylinderschloss, zwei Schlüssel, einfacher Riegel, 3x Kunststoffhaken im Abteil



Garderobenschränk mit 4 Türen

Bestellnummer	Breite mm	Abteildurchgangsbr. mm	kg
XS64-18Z	600	250/115	49
XS84-18Z	800	350/165	57

Zylinderschloss, zwei Schlüssel, einfacher Riegel, 3x Kunststoffhaken im Abteil



Garderobenschränk mit 6 Türen

Bestellnummer	Breite mm	Abteildurchgangsbr. mm	kg
XS96-18Z	900	250/115	69

Zylinderschloss, zwei Schlüssel, einfacher Riegel, 3x Kunststoffhaken im Abteil

Fächerschränke

Kleine Räume für viele Benutzer. Diese Schränke sind eine ideale Lösung für die sichere Aufbewahrung der Brotzeit, Akzenttasche, kleiner Kleidungsstücke und weiterer persönlicher Gegenstände. Die Gehäusebauart ist mit den Garderobeschränken identisch, nur die Türen einzelner Fächer sind mithilfe von inneren Türbändern mit dem Öffnungswinkel als 90° gelagert. Die Türen jedes Fachs werden unabhängig verschlossen, zur Wahl stehen Zylinderschlösser bzw. Riegel für Vorhängeschlösser. Die Fächer sind in drei Größen verfügbar.

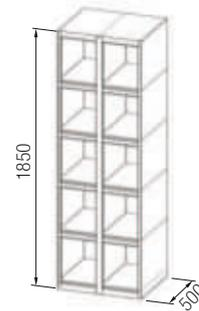

Illustrationsfoto einschl. Zubehör auf den Seiten 277–278. Der Schrank wird standardmäßig ohne Haken und Namensschilder geliefert.



Basisfarbausführung

Die Farbstellung Gehäuse RAL 7035, Tür RAL 5012 wird dann angewandt, wenn in der Bestellung keine gewünschte Farbstellung angeführt ist.





Höhe 1850 mm



Fächerschrank mit 3 Türen

Bestellnummer	Breite mm	Abteildurchgangsbr. mm	kg
XS33-18	300	243	23

Zylinderschloss, zwei Schlüssel, einfacher Riegel
lichte Fachhöhe 540 mm



Fächerschrank mit 4 Türen

Bestellnummer	Breite mm	Abteildurchgangsbr. mm	kg
XS34-18	300	243	25

Zylinderschloss, zwei Schlüssel, einfacher Riegel
lichte Fachhöhe 390 mm



Fächerschrank mit 5 Türen

Bestellnummer	Breite mm	Abteildurchgangsbr. mm	kg
XS35-18	300	243	27

Zylinderschloss, zwei Schlüssel, einfacher Riegel
lichte Fachhöhe 300 mm

Fächerschränke

Höhe 1850 mm



Fächerschrank mit 6 Türen

Bestellnummer	Breite mm	Abteildurchgangsbr. mm	kg
XS66-18	600	243	42

Zylinderschloss, zwei Schlüssel, einfacher Riegel
lichte Fachhöhe 540 mm



Fächerschrank mit 8 Türen

Bestellnummer	Breite mm	Abteildurchgangsbr. mm	kg
XS68-18	600	243	45

Zylinderschloss, zwei Schlüssel, einfacher Riegel
lichte Fachhöhe 390 mm



Fächerschrank mit 10 Türen

Bestellnummer	Breite mm	Abteildurchgangsbr. mm	kg
XS60-18	600	243	47

Zylinderschloss, zwei Schlüssel, einfacher Riegel
lichte Fachhöhe 300 mm



Höhe 1850 mm



Fächerschrank mit 9 Türen

Bestellnummer	Breite mm	Abteildurchgangsbr. mm	⚖ kg
XS99-18	900	243	59

Zylinderschloss, zwei Schlüssel, einfacher Riegel
lichte Fachhöhe 540 mm



Fächerschrank mit 12 Türen

Bestellnummer	Breite mm	Abteildurchgangsbr. mm	⚖ kg
XS92-18	900	243	62

Zylinderschloss, zwei Schlüssel, einfacher Riegel
lichte Fachhöhe 390 mm



Fächerschrank mit 15 Türen

Bestellnummer	Breite mm	Abteildurchgangsbr. mm	⚖ kg
XS95-18	900	243	68

Zylinderschloss, zwei Schlüssel, einfacher Riegel
lichte Fachhöhe 300 mm

Garderobenschränke Zubehör

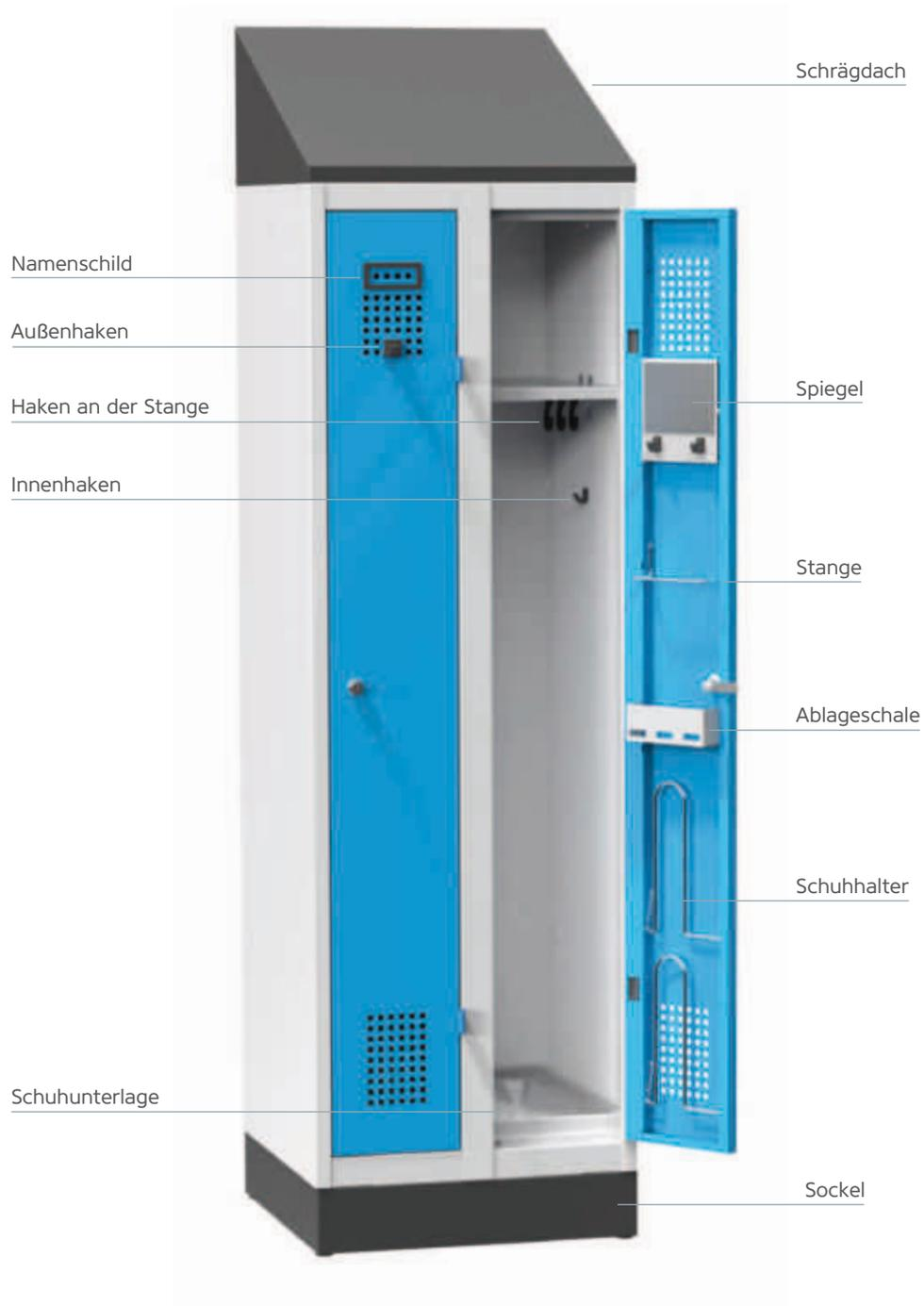



Sockel

Bestellnummer	Breite mm	kg
XS025	250	2,1
XS030	300	2,3
XS040	400	2,6
XS050	500	2,9
XS060	600	3,2
XS075	750	3,6
XS080	800	3,8
XS090	900	4,0

Der Sockel kann nachträglich bestellt werden, dieser wird am Garderobenschrank ohne Verbindungsmaterial befestigt. Höhe 100 mm.



Füße

Bestellnummer	kg
XPNO	0,7 / set

Füßen können nicht nachträglich bestellt werden. Höhe 100 mm.

Trennwand für die Abteile 400 mm

Bestellnummer	Höhe Garderoben. mm	kg
XD12	1200	3,5
XD15	1500	4,5
XD18	1800	6,0

Die Trennwand für ein Abteil kann separat bestellt und nachträglich eingebaut werden.



Fachboden

Bestellnummer	Abteildurchgangsbr. mm	kg
XP25	200	1,0
XP30	250	1,2
XP40	350	1,5

Fachböden für ein (1) Abteil können nicht nachträglich bestellt werden.

Trennwand für die Abteile 400 mm für Garderobenschränke auf die Banke

Bestellnummer	kg
XD17	6,0

Die Trennwand für ein Abteil kann separat bestellt und nachträglich eingebaut werden.



Schrägdach

Bestellnummer	Breite mm	kg
XKS25	250	2,3
XKS30	300	2,5
XKS40	400	3,0
XKS50	500	3,5
XKS60	600	4,0
XKS75	750	4,7
XKS80	800	5,0
XKS90	900	5,7

Das Schrägdach kann nachträglich bestellt werden, dieses wird am Garderobenschrank ohne Verbindungsmaterial befestigt. Die Höhe des hinteren Dachbereichs beträgt 250 mm.

Garderobenschränke Zubehör



Zylinderschloss

Bestellnummer

PZ1

Einpunktriegel, zwei Schlüssel



Verschluss für das Vorhängeschloss

Bestellnummer

PU1

Die Sicherheitsverriegelung dreht sich nach dem Einhängen des Vorhängeschlosses lose durch - der Verschluss kann somit nicht in der Montageöffnung mit Gewalt durchgedreht werden. Ohne Vorhängeschloss



Schlüssel

Bestellnummer

3K

Zusätzlicher Schlüssel für das Zylinderschloss



Dreipunktschließung

Bestellnummer

PZ3

Kann nicht nachträglich bestellt werden. Kann nur bei Basis-Kleiderschränken und bei Kleiderschränken mit Sitzbank verwendet werden.



Schlüssel - Planchette

Bestellnummer

PK

Rohling des Zylinderschlossschlüssels



Hauptschlüssel

Bestellnummer

GK

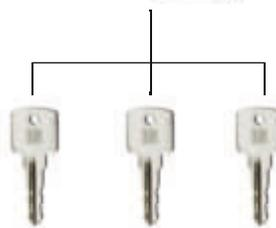

Spiegel

Bestellnummer	Breite des Abteils mm
XZ25	250
XZ30	300
XZ40	400



Stange

Bestellnummer	Breite des Abteils mm
XR25	250
XR30	300
XR40	400



Ablageschale

Bestellnummer	Breite des Abteils mm
XPZ25	250
XPZ30	300
XPZ40	400

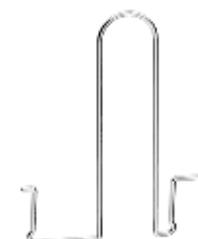

Schuhhalter

Bestellnummer	Breite des Abteils mm
XB25	250
XB30	300
XB40	400



Haken

Bestellnummer

XHP1

Der Kunststoffhaken wird in die kreisförmige Stange eingehängt.



Außenhaken

Bestellnummer

XHP2

Kunststoffhaken, wird in die Lüftungsöffnungen der Tür eingehängt.



Innenhaken

Bestellnummer

XHP3

Kunststoffhaken, wird in die Trennwand des Garderobeschrankes eingehängt.



Namenschild

Bestellnummer

XJ

Kunststoffrahmen für das Einschleiben des Namensschildes aus Papier 85 x 38 mm, wird in die Lüftungsöffnungen der Tür eingehängt.



Schuhunterlage

Bestellnummer	Breite des Abteils mm
XPO25	250
XPO30	300
XPO40	400

Kunststoffunterlage unter die Schuhe zum Auffangen von Schmutz und Wasser, deren originelle Bauart einfache Handhabung und Reinigung ermöglicht.



Pündtstrasse 1 | 9320 Arbon
Tel. 071 440 40 40 | Fax 071 440 40 25
www.manserag.com | www.manser24.ch

